



Tractoare

AXION

870 850 830 810 800



AXION 870-800.
Vorbește de la sine.

AXION 870-800



Vă convinge în orice situație.

Modelul AXION 800 cu o putere cuprinsă între 200 și 300 CP oferă un nivel excelent de confort la conducere și o ușurință de utilizare care transformă zilele lungi de lucru în momente plăcute.

Mai mult din toate.

- Mai mult sprijin: sistemul de asistență pentru operator cu funcție de auto-în-vățare CEMOS vă facilitează lucrările
- Mai multă flexibilitate: cu CEBIS puteți vedea imaginile de la două camere video și controla implementele ISOBUS
- Mai multă presiune: circuit hidraulic cu 205 /min
- Mai multă eficiență: funcția de limitare a turației motorului reduce consumul de carburant
- Mai multă acuratețe: o singură apă-sare a unui buton este suficientă pentru pornirea prizei de putere spate și activarea funcției de memorare a turației motorului
- Mai mult confort: volan îmbrăcat în piele, funcție „hands-free” și trapă cu deschidere în spate pentru un mediu de lucru mai plăcut



Operatorii CEMOS sunt imbatabili.
Pagina 60

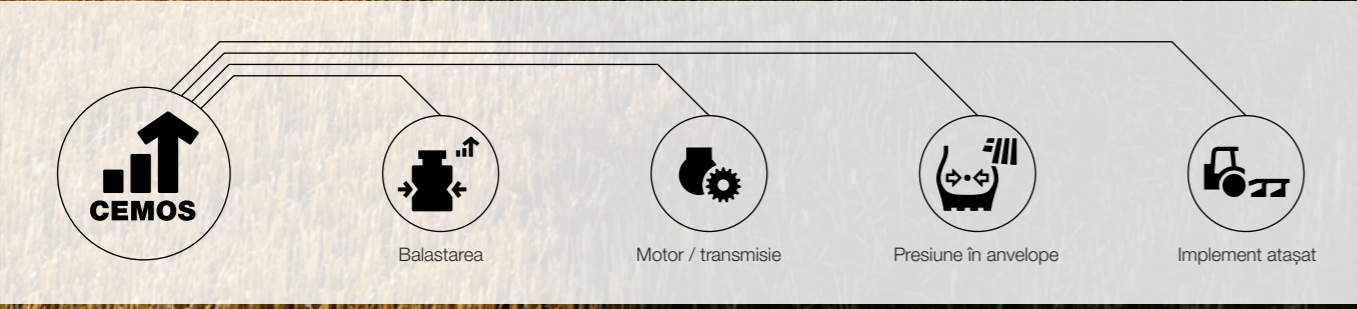

CEMOS

Balastarea

Motor / transmisie

Presiune în anvelope

Implement atașat



Imagini de la camera video în CEBIS. Adaptabile și clare.
Pagina 47



CEBIS cu funcția ISOBUS. Conectați implemente și pomiți.
Pagina 47



Circuit hidraulic 205 l/min. Menține o presiune optimă.
Pagina 32

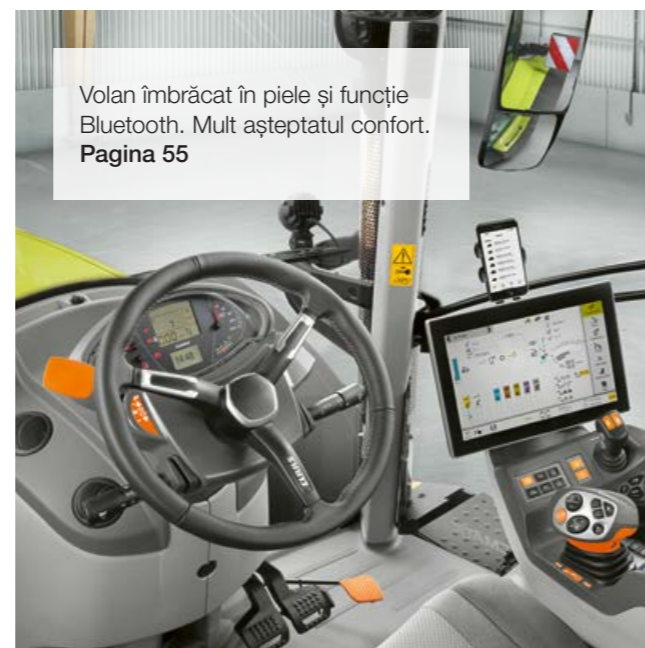

Volan îmbrăcat în piele și funcție Bluetooth. Mult așteptatul confort.
Pagina 55



Priză de putere spate. Reglează turația motorului pentru fiecare implement.
Pagina 30

CEMOS pentru tractoare	6
CLAAS POWER SYSTEMS	8
Motor	10
CMATIC	12
HEXASHIFT	18
Construcție	24
Siguranță și manevrabilitate	28
Priza de putere	30
Circuitul hidraulic	32
Tirați spate	34
Tirați frontali	36
Cabină și confort	38
Versiuni	40
Versiune CEBIS	42
Dotări CIS+	48
Versiune CIS	50
Afișaje CIS	52
Confort	54
Sisteme de asistență pentru operator și gestionarea datelor	58
Sistem de asistență pentru operator CEMOS	60
Memorarea secvențelor la tractoare (CSM)	62
GPS PILOT CEMIS 1200	64
Funcțiile ISOBUS	66
Managementul datelor	68
Întreținerea	70
CLAAS Service & Parts	72
Argumente	74
Date tehnice	75

Mai multă inovație: aici puteți găsi mai multe detalii.
axion800.claas.com



Scan me.

Operatorii CEMOS sunt imbatabili.

CEMOS pentru tractoare



Ce este CEMOS?

CEMOS este expertul dumneavoastră CLAAS de la bord, care vă asistă în activitatea zilnică. Sistemul sugerează valorile de setare și asistă operatorul prin adaptare permanentă la condițiile de funcționare. CEMOS reduce nivelul de complexitate a setărilor și oferă o coordonare optimă a utilajului.

Avantajele CEMOS.

- Grad mai redus de uzură a anvelopelor
- Compactare scăzută a solului datorită presiunii optime din anvelope
- Costuri de operare reduse prin randamentul pe suprafață sporit
- Utilizează potențialul complet al utilajului
- Reduce uzura implementelor (asistent pentru pluguri și cositorile cu disc DISCO)
- Îmbunătățirea amprentei de carbon a fermei

Testat, certificat și distins cu sigiliul calității „Certificat DLG” de către institutul de testare independent DLG (Societatea Germană pentru Agricultură)

- Randament cu până la 16,3 % mai ridicat (ha/h)
- Consum de carburant cu până la 16,8 % mai redus (l/ha)
- Opt din zece participanți au reușit să diminueze consumul de carburant, îmbunătățind simultan randamentul.

Operatorii CEMOS sunt imbatabili.



Toate informațiile privind noutățile
CEMOS și testul DLG CEMOS.
ceмос.claas.com



Scan me.

Transmisia noastră reflectă interacțiunea perfectă între cele mai bune componente.

Utilajul dumneavoastră CLAAS înseamnă mai mult decât suma componentelor individuale. Performanțele de top sunt asigurate doar atunci când toate componentele sunt perfect adaptate una la cealaltă și conlucrează în mod optim.

Prin CLAAS POWER SYSTEM (CPS), am adus împreună componente cu calitate de top pentru a crea un sistem de antrenare inteligent. Putere maximă a motorului doar atunci când este nevoie. Dispozitive de acționare care se potrivesc perfect domeniilor de utilizare a utilajelor. Tehnologie care reduce consumul de carburant, ajutând la amortizarea mai rapidă a investiției.



Inimă puternică.

Motorul cu 6 cilindri FPT (Fiat Powertrain Technologies) NEF 6 și cilindree de 6,7 litri este montat sub capota dintr-o singură bucată. Motorul respectă cerințele standardului de emisii Stage IV (Tier 4) prin post-tratarea gazelor de eșapament cu uree. Acesta este echipat cu tehnologia common-rail cu 4 supape, răcirea aerului de supraalimentare și un turbocompresor cu geometrie variabilă.

Putere constantă.

Curba de performanță a motorului, specifică CLAAS, asigură generarea unui cuplu maxim la o gamă largă de turații și dezvoltarea unei puteri constante ori de câte ori este nevoie. Acest lucru permite reducerea consumului de carburant la o turație mică a motorului și generarea cuplului maxim cu priza de putere ECO sau funcționarea la turație nominală cu rezervă completă. Două turații de ralanti (650 și 800 rpm) cu reglare automată reduc consumul de carburant în timpul staționării.

Turbocompresor cu geometrie variabilă.

Turbocompresorul cu geometrie variabilă asigură o presiune optimă a aerului admis la orice turație e motorului. Acesta se adaptează la sarcina și turația motorului, punând la dispoziție 70% din cuplul maxim generat chiar și la ralanti. Așadar, un proces optim de combustie înseamnă un consum mai mic de carburant și performanțe maxime.

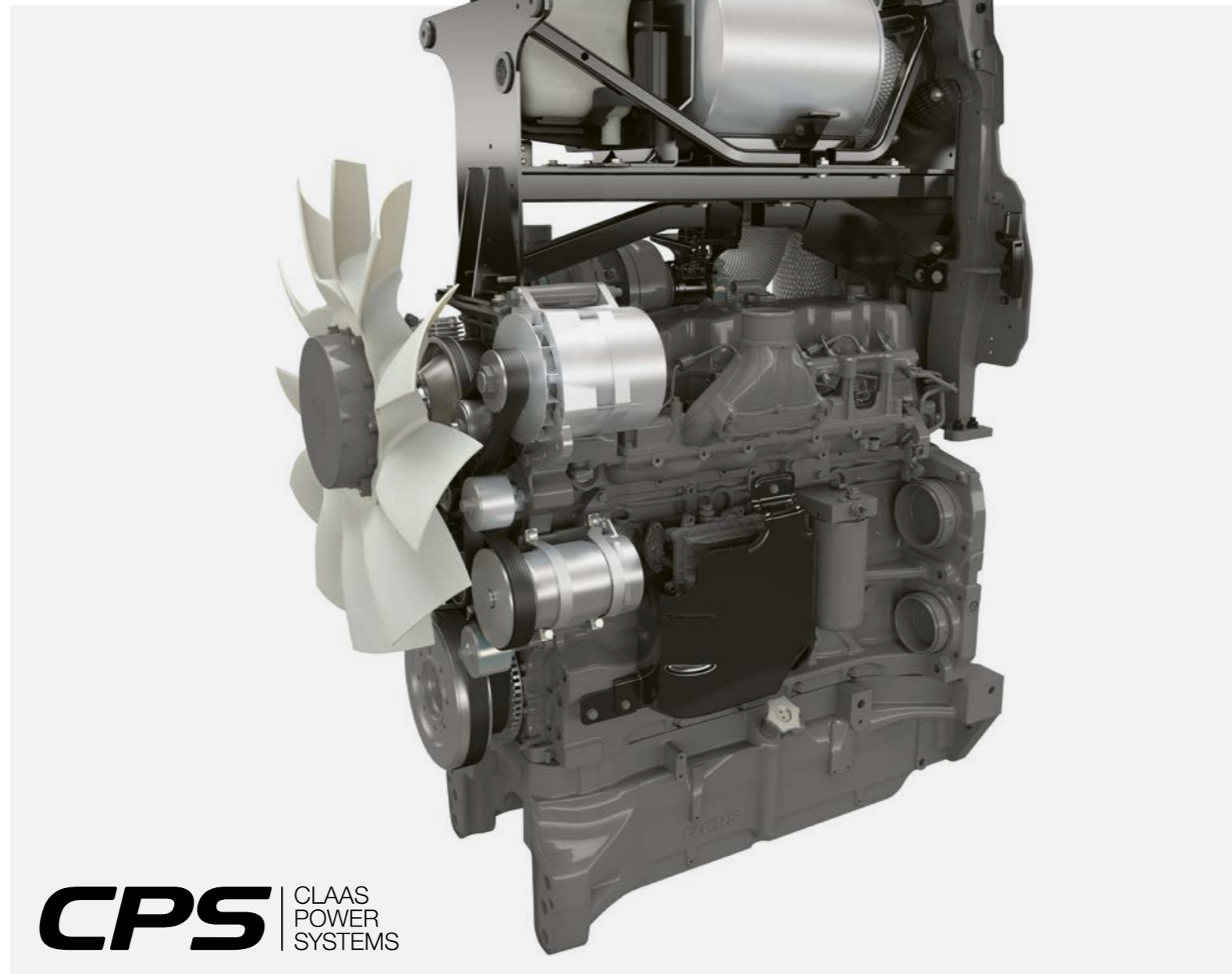

CPS | CLAAS
POWER
SYSTEMS

AXION 870 CMATIC.

Modelul AXION 870 CMATIC dezvoltă o putere de până la 295 CP datorită sistemului de comandă inteligent CPM (CLAAS POWER MANAGEMENT). Sporirea suplimentară a puterii este disponibilă pentru lucrul cu implemente acționate de priza de putere începând de la 7 km/h, pentru operații de transport și de asemenea pentru acționarea ventilatorului, sporind în mod semnificativ performanțele și versatilitatea modelului AXION 870 CMATIC.



Standard de emisii Stage V datorită DOC și SCRoF.

În timpul proiectării seriei AXION 800, am luat în considerare de la bun început toate componentele necesare pentru sistemul de tratare a gazelor de eșapament. Prin urmare, vizibilitatea și accesibilitatea deplină sunt garantate. Convertorul catalitic oxidant diesel (DOC) este poziționat sub capotă, chiar în spatele turbocompresorului, deoarece are nevoie de temperaturi ridicate de evacuare pentru a produce o reacție optimă. Sistemul de reducere catalitică selectivă în cadrul filtrului (SCRoF) este o parte integrantă a sistemului de evacuare și este amplasat în partea dreaptă a tractorului.

Visctronic - control economic al ventilatorului.

Controlul electronic al ventilatorului Visctronic permite reglarea precisă a turației ventilatorului în funcție de sarcina și temperatura motorului, și se asigură că motorul funcționează întotdeauna la temperatura optimă. Turația redusă a ventilatorului scade nivelul de zgomot și consumul de carburant fără a afecta puterea, care poate fi convertită în forță de tracțiune.

AXION ¹	Cuplu (Nm)	Putere maximă (CP) ECE R 120
870	1276 ²	295 ²
850	1132	264
830	1016	235
810	941	215
800	896	205

¹ Unele modele nu sunt disponibile în toate țările. Vă rugăm să contactați dealerul local CLAAS pentru detalii privind lista de prețuri.

² Cuplu și putere maximă cu CPM (CLAAS POWER MANAGEMENT).

CLAAS CMATIC. Continuu variabilă.

- Flux de putere mecanic de la motor
- Flux de putere hidraulic
- Flux de putere combinat
(mecanic + hidraulic la ieșire transmisie)

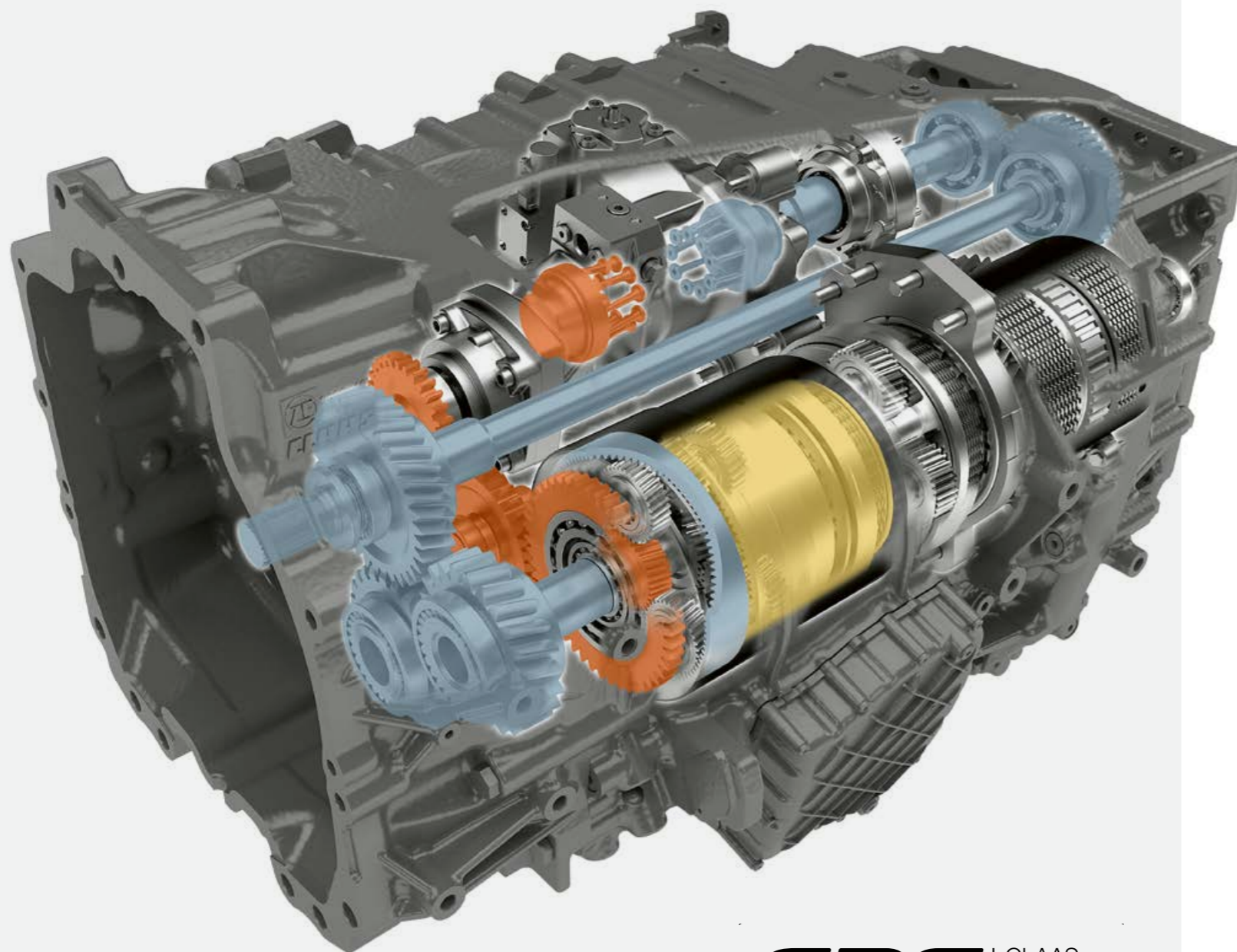

CPS | CLAAS
POWER
SYSTEMS



Eficiență și confort în utilizare.

CMATIC este denumirea transmisiei continuu variabile utilizate pentru tractoarele CLAAS. Transmisia ZF Terramatic din dotarea modelelor din gama AXION 800 asigură o conversie eficientă a puterii motorului. În cazul acestei transmisii continuu variabile, cele patru game mecanice sunt selectate automat prin intermediul ambreiajelor multidisc. Schimbarea manuală a grupelor nu este necesară.

Componenta mecanică a transmisiei puterii asigură un nivel de eficiență excepțional și un consum redus de carburant la orice viteză de deplasare.

Control superior al transmisiei.

Accelerare puternică, decelerare lină și un răspuns rapid la modificarea sarcinii: sistemul de gestionare a transmisiei CMATIC își dovedește eficiența în orice condiții și pentru orice lucrare. Puteți să vă relaxați și să vă concentrați pe lucrurile cele mai importante în timpul zilelor de lucru, restul îl face CMATIC pentru dumneavoastră.

Exploatarea potențialului real.

Întreaga putere a transmisiei poate fi utilizată la viteze de la 0,05 km/h la 50 km/h. Componenta mecanică de nivel înalt a transmisiei puterii permite, de asemenea, obținerea unei forțe de propulsie excepționale la deplasarea în marșarier. În plus, orice raport de transmisie poate fi folosit la orice turație a motorului, oferind tractoarelor AXION 870-800 un potențial uriaș de utilizare pe parcursul întregului an.

Cu turații ale motorului de 1.600 rpm la viteza maximă de 50 km/h și 1.300 rpm la 40 km/h, tractoarele AXION 870-810 își dovedesc și capacitatea în operațiunile de transport. Dacă nu este apăsată pedala de accelerație, transmisia se află în modul zero și își menține poziția fără să alunece. Aceasta înseamnă că tractorul poate porni în siguranță și cu ușurință la intrările în câmp cu grad mare de înclinare sau la intersecții, chiar și în condiții de sarcină maximă.



Suprasarcina motorului pentru modurile „Eco” și „Power” și turația motorului memorată

Comutare între două valori memorate de încărcare a motorului prin apăsarea unui buton

Valoarea suprasarcinii motorului poate fi utilizată pentru reglarea rapidă și simplă a turației în condiții de sarcină maximă. Terminalul CEBIS sau CIS afișează cu claritate turația motorului la care transmisia reduce viteza.

Atunci când este activă memoria cu valorile turației motorului, de exemplu pentru utilizarea prizei de putere, puteți specifica diferența față de turația memorată la care este redus raportul de transmisie.

Pot fi memorate două valori ale suprasarcinii motorului pentru modurile de operare prin pedala de accelerație și maneta de comandă. Acestea sunt regăsite cu ajutorul funcției de acces rapid, cu butoanele funcționale. Cu aceste valori, cunoscute sub numele de „Eco” și „Power”, suprasarcina poate fi reglată rapid în funcție de lucrarea efectuată, de exemplu la intrarea de pe drum în câmp. Suprasarcina motorului pentru turația motorului memorată este definită separat.



Operare simplă și clară.

Transmisia CMATIC are trei moduri de operare: pedala de accelerație, maneta de comandă și modul manual.

Pentru primele două moduri, viteza de deplasare în față poate fi controlată cu ajutorul pedalei de accelerație sau al manetei de comandă. Turația motorului și raportul de transmisie sunt reglate automat, pentru eficiență optimă și consum de carburant optimizat. În modul manual, operatorul selectează turația motorului și raportul de transmisie. Controlul automat al motorului și transmisiei nu este activ.

Pedala de accelerație sau maneta de comandă.

În timpul deplasării, puteți comuta între modurile pedală de accelerație și manetă de comandă prin apăsarea unui buton de pe cotieră. Modul activ este afișat pe CEBIS sau CIS.



Afișarea modului de conducere are loc în CEBIS. În timpul conducerii, puteți comuta între modul manetă de comandă și modul pedală de accelerație prin simpla apăsare a unui buton.



Game de viteze personalizate.

Cu transmisia CMATIC, pot fi preselecțate trei game de turații pentru ambele sensuri de deplasare. Gama activă este afișată pe terminalul CEBIS sau CIS și poate fi schimbată în timpul deplasării tractorului, utilizând două butoane. Cu cât valoarea maximă presetată este mai scăzută, cu atât poate fi controlată cu precizie mai mare viteza de deplasare în față.

Pentru toate gamele poate fi memorată o viteză a tempomatului în timpul deplasării tractorului, utilizând butonul de pe maneta de comandă. Viteza tempomatului poate fi presetată și pe terminalul CEBIS sau CIS.

Cu CMATIC, orice operator își poate crea propriul profil în funcție de operațiunea desfășurată. Transmisia inteligentă CMATIC vă permite să utilizați întreaga putere a tractorului AXION în mod economic și productiv - cu un nivel maxim de confort pentru operator.

Mai mult decât putere de frânare.

Transmisia CMATIC oferă diferite moduri de adaptare a frânării la operațiunea desfășurată.

Sporirea efectului frânei de motor:

Raportul de transmisie este redus la eliberarea pedalei de accelerație și deplasarea înapoi a manetei de comandă, sporind astfel turația motorului. Și retarderul opțional al motorului intră în funcțiune. Acesta este activat automat în caz de nevoie și sporește efectul frânei de motor de până la 2,5 ori, reducând astfel uzura frânelor.

Frână contra derapajului transversal al remorcii:

Puteți accelera în timp ce remorca este frânată cu ajutorul frânei de serviciu utilizând pedala de accelerație sau apăsând maneta de comandă multifuncțională. Acest lucru menține distanța dintre tractor și remorcă pe suprafețele cu unghi mare de înclinare și sporește siguranța. Aceste funcții pot fi folosite fie atunci când tractorul staționează, fie când se deplasează.



Funcționare CIS+

- 1 Schimbare gamă de viteze
- 2 Activare tempomat

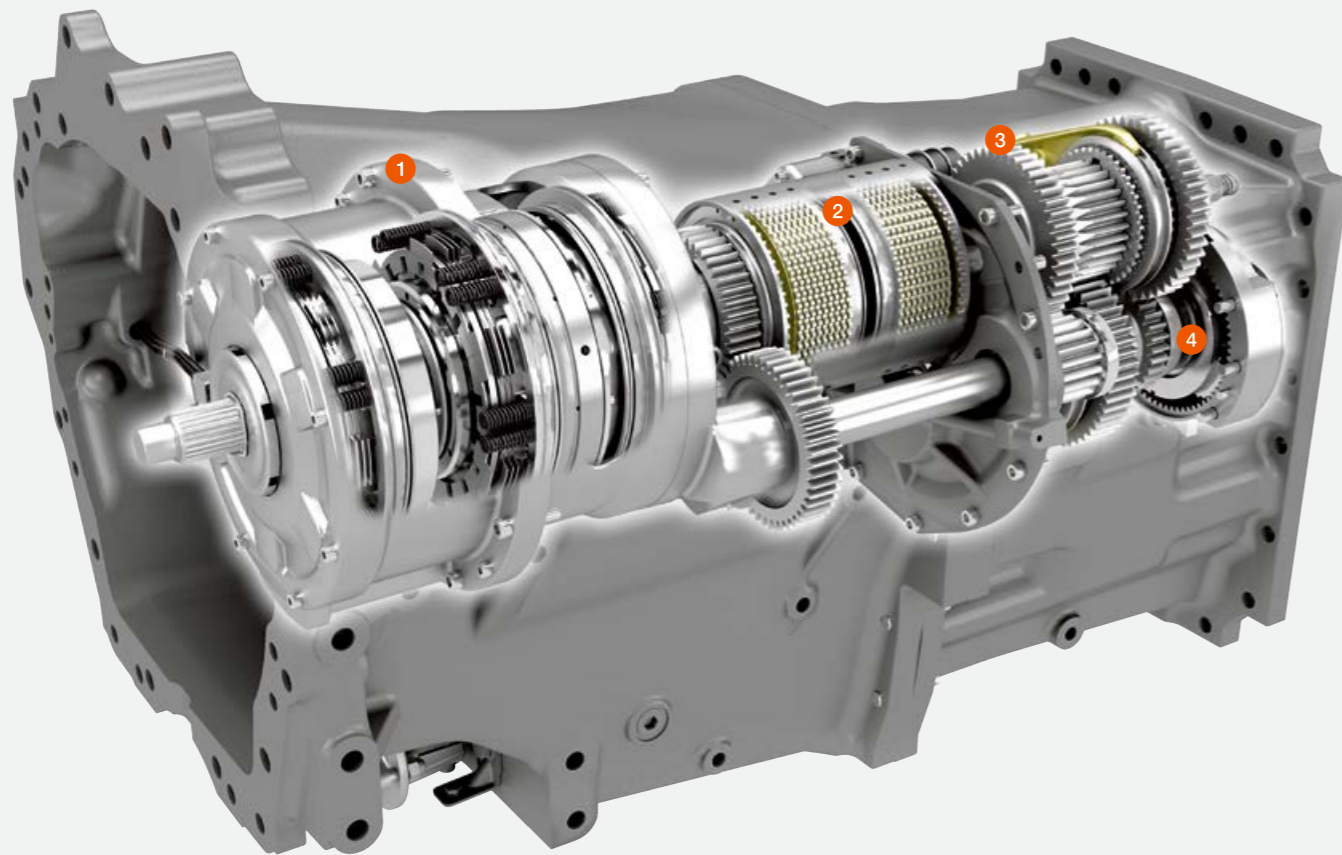

- 1 Modulul powershift HEXASHIFT cu 6 trepte de viteză
- 2 Inversor electronic fără ambreiaj REVERSHIFT
- 3 Comutare electrohidraulică a 4 game de viteze
- 4 Opțional, trepte deplasare cu viteză redusă

CPS | CLAAS
POWER
SYSTEMS

Transmisia HEXASHIFT de la CLAAS.

Cu HEXASHIFT puteți schimba manual și fără efort cele șase viteze powershift și patru viteze automate sau automat utilizând unitatea powershift HEXACTIV.

Transmisia HEXASHIFT este disponibilă în două variante:

- ECO 40 km/h la 1.950 rpm
- ECO 50 km/h la 1.950 rpm

Suprapunerea vitezelor powershift permite utilizarea întregului potențial de putere al motorului și schimbarea simplă a vitezelor la drum.

HEXASHIFT: 24 de trepte de viteză pentru comutarea lină a treptelor

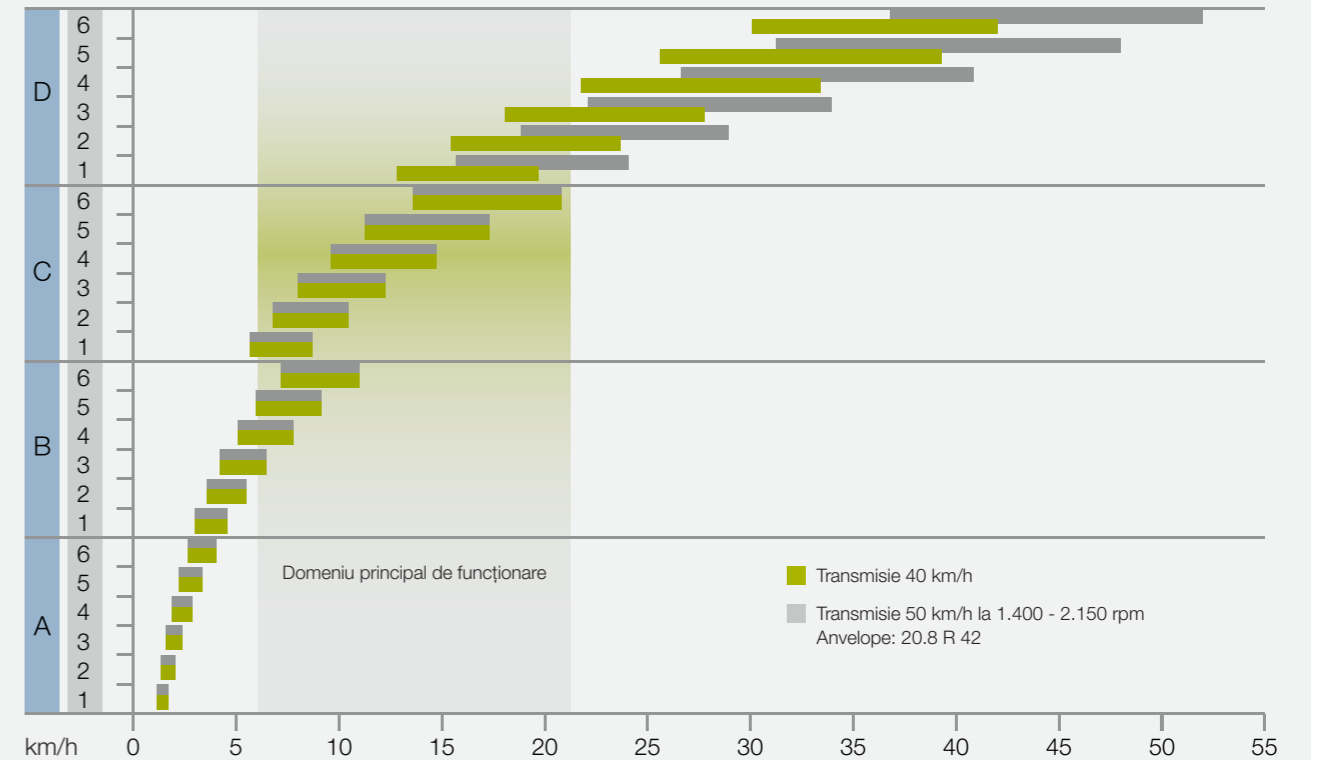

Beneficii evidente.

- Vitezele nu mai sunt cuplate cu ajutorul ambreiajului
- Comutare perfectă a vitezelor în toate gamele
- 12 viteze în domeniul principal de funcționare
- Comutare complet automată a vitezelor cu unitatea powershift HEXACTIV
- Funcție de schimbare automată a vitezelor HEXACTIV cu tempomat
- Dezactivarea tempomatului și memoriei referitoare la turațiile motorului cu ajutorul pedalei de accelerație
- Eficiență excelentă atât pe câmp, cât și pe șosea, pentru un consum redus de carburant
- Opțional, trepte pentru deplasarea la viteze reduse de până la 450 m/h
- Opțiuni de reglare confortabilă cu CIS sau CEBIS
- Comandă extrem de simplă cu DRIVESTICK sau CMOTION
- Gestionarea sistemului de propulsie CLAAS pentru comutarea perfectă a vitezelor
- Manetă REVERSHIFT cu frână de parcare electronică
- SMART STOP: oprire cu pedala de frână fără a utiliza ambreiajul
- Funcția de inversare REVERSHIFT pe maneta de comandă cu patru căi ELECTROPILOT

HEXASHIFT.

Întotdeauna în viteza potrivită.

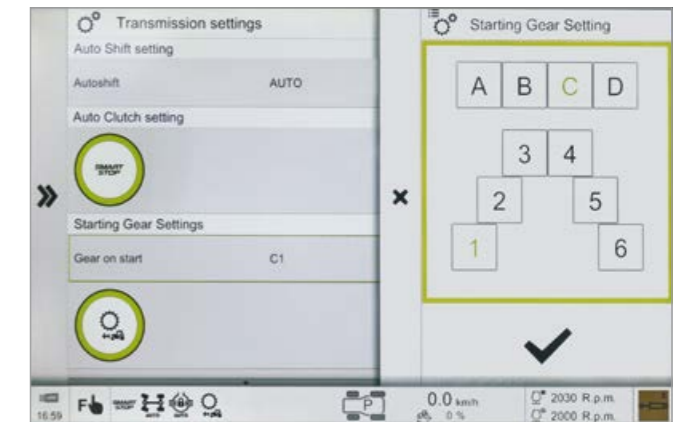
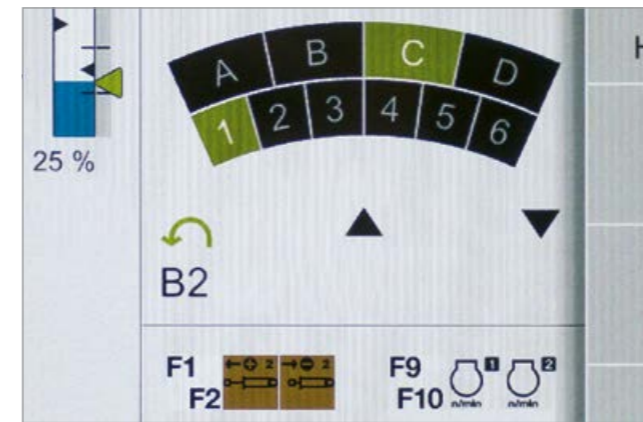

Setări inteligente ale transmisiei.

Atunci când utilizați inversorul fără ambreiaj, puteți schimba automat treapta de viteză chiar și în cazul în care doriți ca viteza de deplasare în față să fie diferită față de cea de marșarier. Puteți chiar să selectați o treaptă presetată la capătul rândului prin simpla apăsare a unui buton. Aceasta înseamnă că vă deplasați întotdeauna cu aceeași viteză la capătul rândului. Viteza de răspuns a inversorului fără ambreiaj REVERSHIFT poate fi, de asemenea, reglată în nouă trepte (între -4 și +4), asigurând un confort optim al conducerii în orice situație.

Treptele de pornire și apropiere HEXASHIFT.

Treapta de start la pornirea motorului poate fi selectată liber între A1 și D1. Treapta de start specificată este cuplată de fiecare dată când motorul este pornit. O treaptă apropiată poate fi selectată atunci când se activează unitatea powershift HEXACTIV. Această treaptă este cuplată automat imediat ce tractorul este oprit din deplasare.

Control automat al transmisiei.

Nu trebuie să treceți prin toate treptele de viteză (ca în cazul transmisiei convenționale powershift) la comutarea treptelor: transmisia HEXASHIFT selectează automat cea mai adecvată treaptă de viteză în funcție de viteza de deplasare în față și sarcină, indiferent dacă conduceți în modul manual sau automat. Dacă apăsați ambreiajul în gama D, transmisia reglează în mod automat viteza powershift la recuplarea ambreiajului. Acest lucru poate fi foarte util de exemplu la o intersecție.



Selectare inteligentă a treptei de viteză pe afișajul de pe montantul A al versiunii CIS.

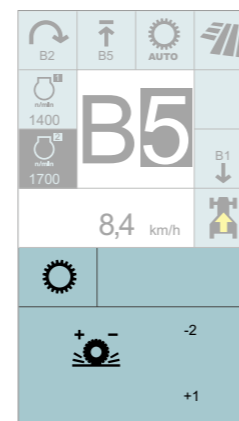

REVERSHIFT progresiv în CIS.

SMART STOP și tempomat.

Cu funcția SMART STOP, tractoarele ARION 800 pot fi oprite prin apăsarea frânei, fără a fi necesară utilizarea pedalei de ambreiaj. Acest lucru este de mare ajutor operatorului, în special în timpul lucrărilor care necesită multe opriri și porniri. Funcția SMART STOP este activată cu ușurință în CEBIS sau CIS. Funcția HEXACTIV de schimbare automată a treptelor de viteză poate fi echipată cu un tempomat. În locul unei turații fixe a motorului, este specificată o valoare țintă a vitezei de deplasare înainte prin simpla apăsare a unui buton și tractorul menține această viteză prin reglarea turației motorului și a raportului de transmisie.





Funcția de limitare a turației motorului.

Funcția de limitare a turației motorului este extrem de utilă în materie de economisire a carburantului. Pur și simplu setați turația maximă a motorului și apoi vă concentrați total asupra activității dumneavoastră. Utilajul va respecta setarea prestabilită, indiferent de cât de mult apăsați pedala de accelerație. Acest lucru asigură reducerea semnificativă a consumului de carburant.





HEXASHIFT. HEXACTIV schimbă viteza pentru tine.



Schimbarea manuală a treptelor de viteză

Strategii de deplasare	Mod	Schimbarea treptelor de viteză
 <p>Schimbare manuală a vitezei în modul de deplasare pe câmp</p>		<ul style="list-style-type: none"> Schimbarea treptelor (A-D) prin apăsarea DRIVESTICK sau CMOTION Schimbarea treptelor powershift (1-6) prin apăsarea DRIVESTICK sau CMOTION
 <p>Schimbare manuală a vitezei în modul de transport</p>		<ul style="list-style-type: none"> Schimbarea tuturor celor 24 de trepte (A1-D6) prin apăsarea DRIVESTICK sau CMOTION

Unitate powershift HEXACTIV

Strategii de deplasare	Mod	Schimbarea treptelor de viteză
 <p>Schimbare automată a treptelor de viteză în modul de deplasare pe câmp</p>		<ul style="list-style-type: none"> Schimbarea treptelor (A-D) prin apăsarea DRIVESTICK sau CMOTION Schimbare automată a treptelor powershift (1-6)
 <p>Schimbare automată a treptelor de viteză în modul de transport</p>		<ul style="list-style-type: none"> Schimbare automată a tuturor celor 24 de trepte (A1-D6)



Unitatea powershift HEXACTIV.

Pentru că întotdeauna veți avea treburi mai importante de făcut, transmisia HEXACTIV schimbă automat treapta de viteză pentru dumneavoastră. Puteți configura unitatea powershift HEXACTIV cu o gamă extinsă de funcții bine gândite, în funcție de preferințe și de operațiunea desfășurată.

Prin intermediul CEBIS sau CIS puteți alege unul din cele 3 moduri disponibile pentru unitatea powershift.

- Complet automat: HEXACTIV schimbă treapta de viteză la diferite turații ale motorului în funcție de sarcina motorului, viteza de deplasare a utilajului și preferința operatorului/ poziția pedalei de accelerație
- Mod priză de putere: HEXACTIV schimbă treapta de viteză astfel încât să asigure o turație cât mai constantă a motorului/prizei de putere
- Modul manual: HEXACTIV schimbă treapta de viteză în funcție de o valoare fixă a turației motorului, stabilită de operator

Setarea celor trei moduri pe afișajul color CIS:

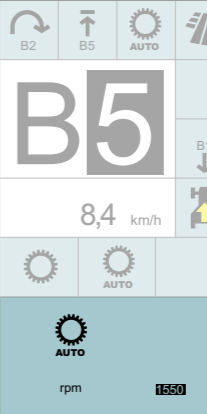
 <p>Modul complet automat</p>	 <p>Modul priză de putere</p>	 <p>Modul manual</p>
--	--	---

Stabil și manevrabil,
cu o forță de tracțiune imensă.



Talie subțire pentru raze mici de bracăj.

CLAAS a utilizat experiența acumulată în dezvoltarea tractoarelor standard cu o putere de peste 400 CP pentru a crea o soluție perfect adaptată modelului AXION 800 – pentru lucrări de anduranță în condiții extrem de dificile. Motorul este amplasat pe un cadru robust, cu o baie de ulei integrată, care absoarbe toate forțele asociate cu tiranții față și șasiul față.

Șasiul față cu o formă specială oferă suficient spațiu pentru radiatoare imediat deasupra punții față. Este foarte subțire în partea din față și din spate, ca o talie de viespe, pentru un unghi excelent de rotire a volanului și cercuri mici de bracăj.

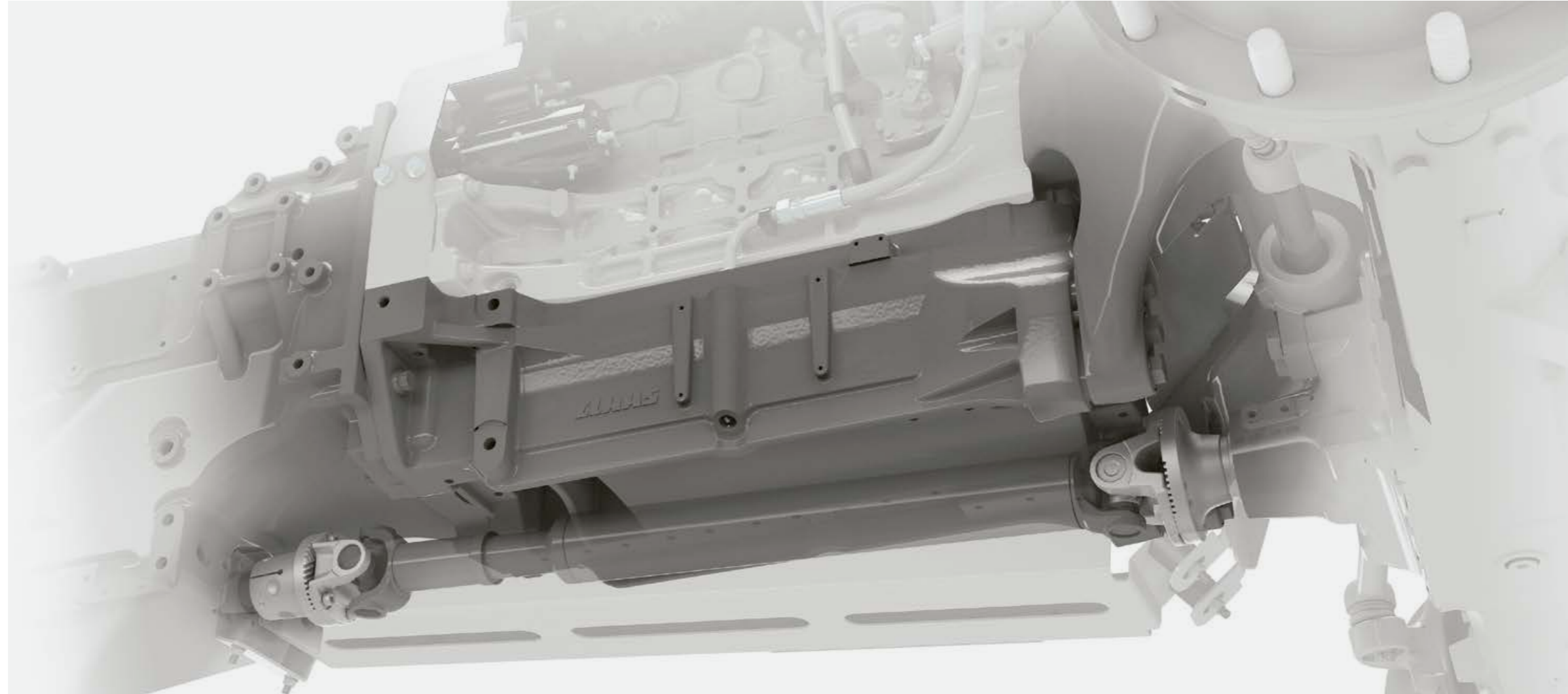

În practică, acest lucru înseamnă:

- Stabilitate maximă, chiar și atunci când sunt atașate implemente grele în partea din față
- Unghi excelent de rotire a volanului pentru o manevrabilitate optimă
- Acces simplu la întregul compartiment al motorului și la toate punctele de întreținere

Principalele avantaje:

Ampatament lung:

- Confort ridicat la condus
- Stabilitate direcțională
- Forță mai mare de tracțiune datorită distribuției îmbunătățite a greutateii
- Manevrabilitate îmbunătățită și sigură pe șosea
- Putere mai mare de ridicare datorită distribuției îmbunătățite a greutateii



Lungime totală mică:

- Manevrabilitate optimă
- Lungime mică a ansamblului tractor-remorcă pe șosea
- Vizibilitate optimă
- Ghidare îmbunătățită a implementelor frontale



Raport putere-greutate excelent

- Optimizează consumul de carburant
- Presiune redusă la sol în timpul operațiunilor de îngrijire a recoltei
- Transport dinamic pe șosea
- Distribuție 50 : 50 a greutateii față/spate



Complet echilibrat.

Cu numeroase opțiuni de balastare atât în partea din față, cât și pe spate, modelul AXION se poate adapta foarte ușor oricărei aplicații. Este singurul mod de a profita de întregul său potențial de performanță fără pierderi inutile. Dacă trebuie să desfășurați sarcini dificile la viteze mici, puteți spori foarte simplu greutatea balastului pe modelul AXION. Greutatea care nu mai este necesară poate fi, de asemenea, îndepărtată rapid.

Sunt disponibile combinații din fabrică pentru balastarea flexibilă pe suportul de greutate sau tiranții față

Greutate per roată punte spate, în kg

Jante de 38"	Jante de 42"
2 x 244	2 x 220
2 x 322	2 x 409



Puternic și durabil.

Tractoarele AXION 800 pot fi echipate cu anvelope spate cu un diametru de până la 2,05 m. În partea din față pot fi utilizate anvelope cu un diametru de până la 1,60 m. Prin numeroasele sale opțiuni de anvelopare, modelul AXION poate îndeplini orice sarcină. Chiar și cu cele mai mari anvelope (900/60 R 38), tractorul are o lățime externă mai mică de 3 m, pentru un plus de flexibilitate pe șosea și deplasare lină pe câmp.

Dimensiunile anvelopelor din dotarea tractorului AXION:

- AXION 870-810 CMATIC și 850-830 HEXASHIFT:
 - Anvelope spate cu o lățime de până la 900 mm și diametru de 2,05 m
- AXION 810 / 800 HEXASHIFT:
 - Anvelope spate cu o lățime de până la 710 mm și diametru de 1,95 m
- Anvelope duble¹ pentru AXION 870 / 850:
 - Montare cu flanșă pe ax cu eliberare rapidă pentru lucrări dificile
 - Anvelope duble cu lățimea de până la 650 mm

¹ Anvelopele duble nu sunt disponibile în toate țările. Vă rugăm să contactați dealerul local pentru detalii privind lista de prețuri.



Sistem de reglare a presiunii din anvelope CTIC.

Presiunea corespunzătoare în anvelope protejează solul și asigură un randament pe termen lung. Alte avantaje în materie de economie includ: putere de tracțiune sporită, consum de carburant scăzut, nivel scăzut de uzură. Supapele de comandă sunt integrate în conexiunile rotative patentate. Acestea permit determinarea și controlul exact al presiunii în anvelope. Presiunea în anvelope este monitorizată continuu și reglată automat.

Pentru versiunea de bază, CTIC este alimentat de compresorul tractorului. Versiunea de echipament CTIC 2800 este echipată cu propriul compresor cu șurub și are un debit de aer de 2.800 l/min. Recomandăm CTIC 2800 pentru comutări regulate între utilizarea pe câmp și șosea sau dacă doriți să adaptați presiunea din anvelope la dispozitivele tractate.





Sistemul de frânare a remorcii.

AXION poate fi echipat cu un sistem pneumatic și un sistem hidraulic de frânare a remorcii, pentru a îndeplini prevederile în vigoare în fiecare țară. Ambele sisteme pot fi utilizate simultan, iar accesul la conexiuni se face foarte ușor pe ambele laturi ale barei de tracțiune.

Direcție dinamică.

Direcția dinamică îi permite operatorului să regleze raportul dintre volan și unghiul de bracăj al punții față, în funcție de preferințele operatorului. Utilizând afișajul color CEBIS sau CIS, operatorul poate alege între două programe automate și un mod manual, putând selecta și valoarea raportului de demultiplicare.

Cele două programe automate ajută operatorul prin schimbarea raportului de demultiplicare în funcție de viteza de deplasare sau unghiul curent de bracăj. Acest lucru înseamnă că sistemul poate fi reglat individual pentru a satisface orice cerințe. În modul dependent de unghiul de bracăj, raportul de demultiplicare la conducerea în linie dreaptă este redus semnificativ, obținând un răspuns cu atât mai rapid din partea direcției cu cât operatorul rotește mai mult volanul. Operatorul poate conduce drept înainte și efectua manevrele rapid.

În modul dependent de viteză, raportul de demultiplicare este redus proporțional cu creșterea vitezei de deplasare înainte peste 10 km/h. Acest lucru este foarte util în timpul lucrului pe câmp. În cazul deplasării cu viteză redusă la capăt de rând, operatorul poate vira ușor și rapid. Pentru lucrări mai rapide, raportul de demultiplicare este redus din nou, pentru a facilita conducerea în linie dreaptă înainte.

În modul manual, unghiul volanului/raportul de demultiplicare sunt legate în permanență de cele patru niveluri de asistență reglabile.

Reglarea direcției dinamice se realizează prin intermediul afișajului color CIS.

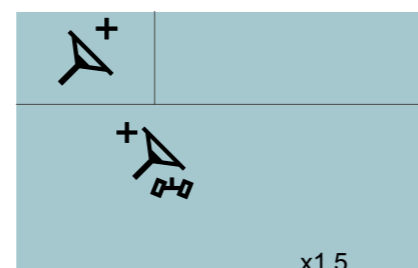

Inversor REVERSHIFT cu funcție de parcare (Park-Lock).

În plus față de binecunoscutul REVERSHIFT (inversor fără ambreiaj ușor de utilizat), maneta inversorului are de asemenea o funcție de parcare (Park-Lock) integrată, oferind soluția confortabilă pentru menținerea tractorului AXION nemișcat. Pentru un plus de siguranță, funcția de parcare (Park-Lock) se activează automat în următoarele situații:

- Când opriți motorul
- Când porniți motorul
- Dacă CMOTION sau pedala de accelerație nu a fost atinsă de câteva secunde când vehiculul este oprit - indiferent de poziția curentă a manetei REVERSHIFT¹
- Imediat ce scaunul operatorului se eliberează când vehiculul staționează¹

¹ Doar cu CMATIC

Reglare automată.

În timpul frânării, suspensia față se adaptează automat la modificarea sarcinii. Astfel, este menținut nivelul normal de stabilitate și siguranță, chiar și în timpul manevrelor bruște de frânare.



Puternic și economic, prin simpla apăsare a unui buton.

Turația adecvată în orice moment.

Pentru modelele AXION 800 sunt disponibile trei variante de priză de putere:

- 540 / 1.000 rpm
- 540 / 540 ECO / 1.000 rpm
- 540 ECO / 1.000 / 1.000 ECO rpm

Turația prizei de putere poate fi ușor preselectată prin simpla apăsare a unui buton. Priza de putere este activată prin intermediul unui alt buton de pe cotieră.

Activarea/dezactivarea automată a sistemului prizei de putere poate fi ajustat continuu la o anumită înălțime a tirantului. Pentru a memora înălțimea, tot ce trebuie să faceți este să deplasați tirantul spate în poziția dorită și să apăsați lung butonul pentru priza de putere automată.

Axul prizei de putere spate fără cuplaj permanent permite rotația liberă, ceea ce facilitează cuplarea implementelor.

Pornirea de pe loc.

Turația prizei de putere atinge maximul de 540 / 1.000 rpm exact la puterea maximă a motorului. Prin urmare, chiar și implementele grele acționate de priza de putere nu mai sunt o problemă pentru aceste tractoare. În modul ECO al prizei de putere, motorul funcționează la o turație mică, contribuind la reducerea nivelului de zgomot și a consumului de carburant.

Turații:

- 1.000 rpm ECO la o turație a motorului de 1.600 rpm
- 540 rpm ECO la o turație a motorului de 1.520 rpm



Priză de putere cu turație adecvată a motorului.

O singură apăsare a butonului de pe apărătoarea de noroi spate este suficientă pentru a porni priza de putere și pentru a activa memoria de turații ale motorului. Turațiile adecvate ale motorului pentru implemente pot fi stabilite în prealabil cu ajutorul CEBIS. Acest lucru se recomandă pentru toate situațiile de lucru în care utilizați priza de putere externă. Veți economisi timp și veți lucra într-un mediu mai confortabil și mai sigur.



Comenzi externe pentru priza de putere spate pe ambele apărătoare de noroi.



Axul prizei de putere poate fi schimbat cu ușurință.



Sistem hidraulic puternic. Conexiuni simple.

Cuple depresurizate și curate.

Toate cele zece cuple hidraulice ale tractoarelor AXION 870-800 au manete de eliberare, astfel că pot fi conectate și deconectate chiar și sub presiune.

Marcajele colorate de pe părțile intrare și ieșire facilitează conectarea corectă a implementelor. Conductele pentru scurgeri de ulei colectează uleiul de la cuple în momentul montării și demontării conectorilor.

Sistem hidraulic eficient.

- Sistem hidraulic cu senzor de sarcină pentru toate modelele ARION 800, cu un debit de 110, 150 sau 205 l/min
- Cu CIS: patru valve hidraulice mecanice acționate de la consola din partea dreaptă și comenzile ELECTROPILOT pentru două valve hidraulice electronice pe cotieră
- Cu CIS+: de pe cotieră pot fi acționate până la șase valve hidraulice electronice: până la patru dintre acestea cu ELECTROPILOT
- Cu CEBIS: pe cotieră sunt disponibile comenzi pentru până la șapte valve hidraulice electronice: patru dintre ele pot fi acționate cu ELECTROPILOT. Datorită alocării libere și prioritizării valvelor hidraulice, fiecare operator poate adapta funcționarea CEBIS în funcție de lucrarea efectuată și preferințele personale. Comenzile pentru funcțiile hidraulice utilizate frecvent sunt amplasate alăturat, pentru o utilizare ușoară.
- Cu CEBIS și CIS+: acționarea valvelor hidraulice poate fi alocată butoanelor funcționale de pe CMOTION, cotiera multifuncțională sau ELECTROPILOT pentru a ușura efortul operatorului în timpul proceselor de lucru combinate.



La instalarea unor tiranți față, în această parte sunt disponibile până la patru conexiuni hidraulice și o conductă de retur liber. Ideale pentru montarea în partea din față a unei pâlnii de alimentare semințe sau a unei lame de buldozer.



Power Beyond.

În partea din spate sunt disponibile conexiuni Power Beyond pentru implementele prevăzute cu propriile unități de comandă.

Pe lângă conductele de presiune standard, de retur și semnalizare, tractorul are și o conductă de retur cu debit liber: Astfel, modelul AXION este pregătit pentru utilizarea motoarelor hidraulice cu o conductă de retur separată, chiar și atunci când sunt utilizate conexiunile Power Beyond.

Acestea au următoarele avantaje:

- Uleiul hidraulic este furnizat implementului atașat după cum este necesar
- Secțiunile transversale mari ale conductelor și debitul de retur depresurizat reduc pierderile de putere

Echipament	CIS	CIS+	CEBIS
Număr maxim de valve hidraulice mecanice spate	4	–	–
Număr maxim de valve hidraulice electronice spate	–	4	5
Număr maxim de valve hidraulice electronice, centru, de exemplu pentru conexiuni la sau ale tiranților față; acționare de la ELECTROPILOT	2	2	2
Prioritizarea valvelor hidraulice	–	–	□
Alocarea liberă a valvelor hidraulice	–	–	□

□ Disponibil – Nu este disponibil

Ridică orice implement. Tiranții spate.



Comenzi externe pentru tiranții spate, priza de putere și o supapă hidraulică selectabilă (doar pentru varianta CEBIS)



Versiunile de bară de tracțiune oferă mai multe poziții. Poziția extinsă îmbunătățește manevrabilitatea.

Un dispozitiv de remorcare pentru fiecare necesitate.

Suportul pentru dispozitivul de remorcare al modelului AXION respectă standardul ISO 500. Aceasta înseamnă că pot fi utilizate dispozitive de remorcare de la alte utilaje care respectă același standard. Este disponibilă din fabrică o gamă largă de opțiuni pentru dispozitivul de remorcare:

- Cârlig de remorcare
- Pe cadrul barei de tracțiune:
 - Inel automat, 38 mm
 - Dispozitiv de cuplare cu bilă K80 și direcție asistată (cu sarcină pe bara de tracțiune de până la 4 t)
 - Sistem dispozitiv de remorcare CUNA
- Ca bară de tracțiune:
 - Cu cat. 3
 - Cu dispozitiv de cuplare cu bilă K80 și direcție asistată (cu sarcină pe bara de tracțiune de 4 t)
- Suport pentru două dispozitive de cuplare cu cuplare Piton-Fix

Reglare directă.

Principalele funcții ale tiranților spate pot fi accesate direct prin intermediul tastelor și butoanelor de pe montantul B din partea dreaptă:

- Ridicare și coborâre manuală pentru atașarea implementului
- Activare/dezactivare amortizare vibrații
- Blocare tiranți spate
- Activarea controlului patinării roților
- Limitare înălțime de ridicare
- Viteza de coborâre
- Reglarea forței de tracțiune și a poziției
- Reglare control patinare roți

Luneta convexă și scaunul rotativ asigură o vizibilitate excelentă asupra implementelor atașate și o utilizare nestingherită a comenzilor tiranților spate. Accesul direct facilitează optimizarea setărilor tiranților spate în timpul operațiunilor desfășurate.

Tiranții spate.

Cu o capacitate maximă de ridicare de 10 t, pe aceste tractoare pot fi montate implemente cu o greutate foarte mare. Configurația sistemului hidraulic din spate poate fi adaptată cerințelor individuale:

- Stabilizatoare tiranți spate cu acționare manuală sau automată
- Control patinare roți via viteza detectată de radar
- Braț superior hidraulic
- Suport practic pentru articulațiile sferice din partea din spate
- Vedere excelentă asupra mecanismului de ridicare și a barei de tracțiune
- Ambele apărători de noroi sunt prevăzute cu comenzi externe pentru tiranții spate, priza de putere și o valvă hidraulică cu comandă electronică (doar pentru CEBIS)



Mai multă versatilitate.
Mai multe aplicații.



Tiranții față.

Toate modelele AXION 800 pot fi echipate din fabrică cu două tipuri de mecanisme de ridicare în partea din față:

- capacitate de ridicare maximă de 4,6 t
- capacitate de ridicare maximă de 5,8 t

Construcția modulară facilitează re tehnologizarea ulterioară.

Tiranți față și priză de putere față.

Toate modelele sunt echipate cu tiranți față și o priză de putere față:

- Trei poziții pentru tiranții față: pliat, poziție de lucru fixă și poziție flotantă în gaura longitudinală
- Distanță scurtă între puntea față și punctele de montare pentru o ghidare îmbunătățită în cazul atașării implementelor în partea din față
- 1.000 rpm priză de putere
- Comandă externă a tiranților față și a valvei hidraulice cu dublă acțiune în versiunea CEBIS sau versiune CIS+ cu valve hidraulice electronice



Comenzi externe pentru tiranții față și o supapă hidraulică cu echipament CEBIS.

Conectare simplă în orice situație.

Tiranții față integrează interfețe hidraulice și electronice opționale pentru numeroase aplicații:

- Până la două supape hidraulice cu dublă acțiune
- Retur cu debit liber
- Priză cu 7 pini
- Priză ISOBUS



Operațiuni precise.

Sistemul opțional de reglare a poziției tiranților față pentru versiunile CEBIS asigură o funcționare extrem de precisă a implementelor atașate în partea din față. Poziția de lucru este reglată prin intermediul unui buton rotativ de pe cotieră, în timp ce înălțimea de ridicare poate fi limitată, iar viteza de ridicare și coborâre poate fi setată prin intermediul CEBIS. Tiranții față pot fi utilizați în modul cu acțiune simplă sau dublă.

Spațioase și silențioase, cu geamuri mari și suspensie completă: cabinele tractoarelor AXION garantează un nivel maxim de confort în timpul zilelor lungi de lucru.

CEBIS.

- Terminal CEBIS operat prin intermediul ecranului tactil sau al butonului rotativ
- Manetă multifuncțională inovatoare CMOTION cu ventilație interioară
- Interfața utilizator ISOBUS-UT integrată în CEBIS



Vă satisface toate așteptările. Cabina.

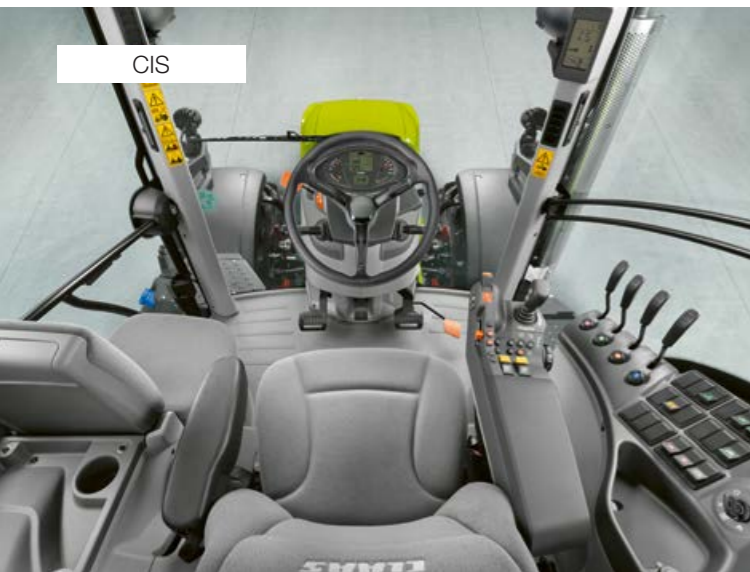

CIS

CIS. Tot ce aveți nevoie.

În versiunea de bază, modelul AXION este echipat cu supape hidraulice cu comandă mecanică și CLAAS INFORMATION SYSTEM (CIS). Ecranul CIS are un design compact și comenzi extrem de ergonomice: toate setările pot fi activate simplu prin intermediul unei taste/buton rotativ și al butonului ESC. Două supape hidraulice cu comandă electronică față sau pentru tiranții față sunt disponibile opțional la versiunea CIS și sunt acționate prin intermediul funcției ELECTROPILOT de pe cotieră.

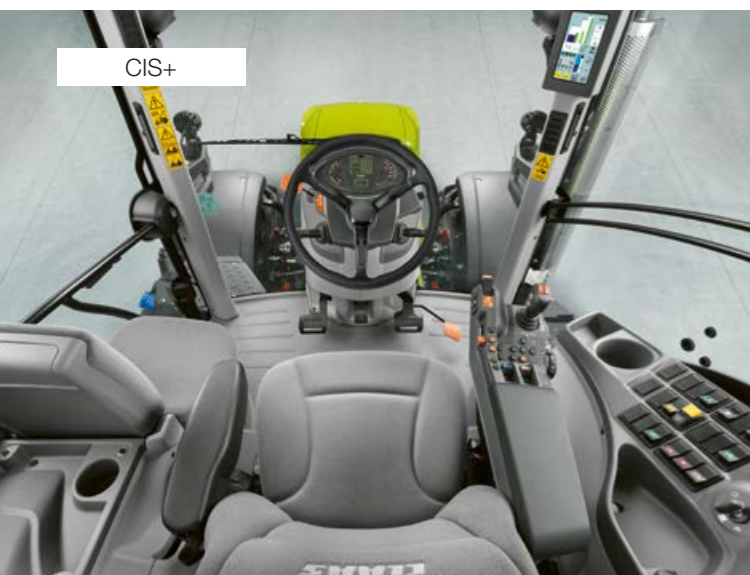

CIS+

CIS+. Pur și simplu mai mult.

CIS+ convinge prin utilizarea extrem de ușoară și designul intuitiv. În ciuda simplității sale, dispune de toate funcțiile automate și necesare pentru un lucru eficient, fără efort. CIS+ este disponibil și cu transmisie powershift HEXASHIFT sau continuu variabilă CMATIC. Ecranul color CIS de 7" integrat în montantul A combină opțiuni de afișare și setare pentru transmisie, supape hidraulice cu comandă electronică, tastele funcționale și gestionarea secvențelor la capătul rândului CSM.

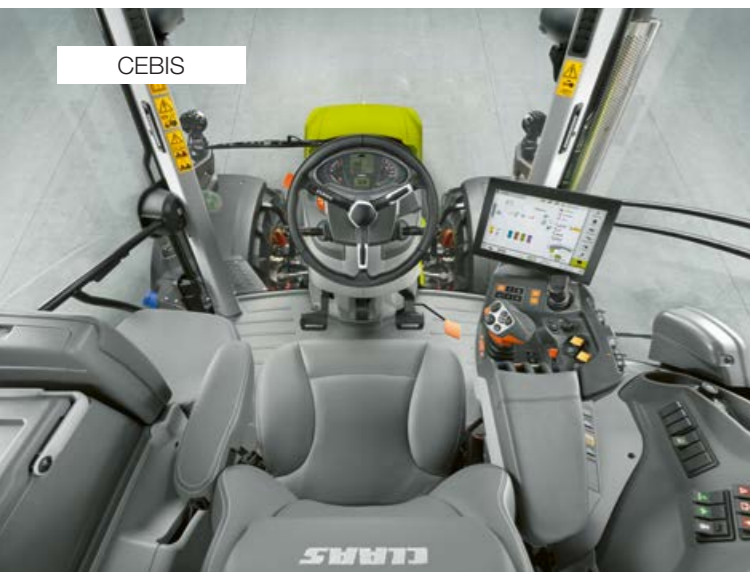

CEBIS

CEBIS. Pur și simplu totul.

Cu transmisia HEXASHIFT sau CMATIC, versiunea CEBIS este echipată cu supape hidraulice cu comandă electronică și un terminal CEBIS de excepție, cu ecran tactil de 12". Pe lângă funcțiile automate îmbunătățite, cum ar fi memorarea secvențelor la la capătul rândului CSM, imaginea camerelor, controlul implementelor ISOBUS, CEMOS pentru tractoare, prioritizarea supapelor hidraulice, această versiune oferă multe alte funcții - CEBIS nu neglijează niciun aspect. Toate setările pot fi introduse în câteva secunde prin intermediul ecranului tactil și al navigării logice în cadrul meniului.

Concept cu 4 montanți.

- Cabina CLAAS cu 4 montanți oferă câteva avantaje unice:
- Vizibilitate clară pe întreaga lățime de lucru a implementelor atașate
 - Cabina de mari dimensiuni creează un mediu de lucru extrem de spațios
 - Parbriz dintr-o bucată

Configurația și dispunerea comenzilor sunt inspirate din designul seriei de modele CLAAS AXION 900 și ARION 600 / 500. Comenzile și structura meniurilor pentru versiunile CIS, CIS+ și CEBIS sunt aceleași pentru toate modelele. Maneta multifuncțională CMOTION a devenit, de asemenea, o dotare consacrată pentru combinele de recoltat CLAAS. CLAAS pune mare accent pe o structură de comandă standardizată, astfel încât fiecare operator să se simtă imediat ca acasă în interiorul cabinei și să cunoască de la început modul de utilizare a comenzilor.

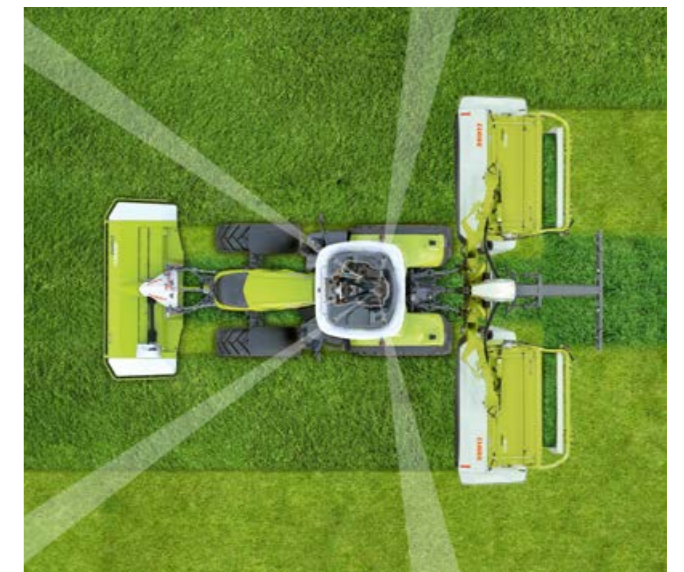

Poziția specială a montanților în partea din spate a cabinei și luneta convexă îi asigură operatorului o vedere excelentă asupra implementelor și cuplelor.

Echipamentele modelului AXION	CIS	CIS+	CEBIS
Afișaj CIS pe montantul A, cotieră multifuncțională DRIVESTICK	●	–	–
Afișaj color CIS pe montantul A, cotieră multifuncțională DRIVESTICK	□	●	–
Terminal CEBIS cu ecran tactil, manetă multifuncțională CMOTION și cotieră multifuncțională	–	–	●
Transmisie continuu variabilă CMATIC	–	□	□
Transmisie HEXASHIFT	●	□	□
Managementul prizei de putere	●	●	●
Număr maxim de valve hidraulice cu comandă mecanică	4	–	–
Număr maxim de valve hidraulice cu comandă electronică	2	6	7
Număr maxim de valve hidraulice cu comandă electronică acționate de ELECTROPILOT	2	4	4
Memorarea secvențelor la tractoare (CSM)	–	□	–
Sistemul de gestionare a secvențelor de la capătul rândului CSM cu funcție de editare	–	–	●
Gestionarea implementelor	–	–	●
Gestionarea lucrărilor tractorului	–	–	●
Imagine cameră video	–	–	□
Controlul implementelor prin ISOBUS	–	–	□
CEMOS pentru tractoare	–	–	□

● Standard □ Opțional □ Disponibil – Nu este disponibil

Versiunea CEBIS. Pur și simplu totul.

Cotiera ce impune noi standarde.

Toate comenzile principale sunt integrate în cotiera dreaptă:

- 1 Manetă multifuncțională CMOTION
- 2 Panou de comandă pentru modul de conducere, schimbarea treptei de viteză și două memorii pentru turațiile motorului cu reglaj fin
- 3 Terminal CEBIS cu ecran tactil de 12"
- 4 ELECTROPILOT cu două valve hidraulice cu dublă acțiune și două butoane funcționale
- 5 Panoul de comandă CEBIS
- 6 Reglarea adâncimii de lucru pentru tiranții față și spate
- 7 Activarea prizei de putere față și spate
- 8 Accelerație de mână
- 9 Trasmisia în poziția neutră, activare tiranți față
- 10 Supape hidraulice cu comandă electronică
- 11 Tracțiune integrală, mecanism de blocare diferențial, activare/dezactivare automată a prizei de putere, suspensie față
- 12 Comutator principal pentru: baterie, valve hidraulice cu comandă electronică, CSM, sistem de direcție

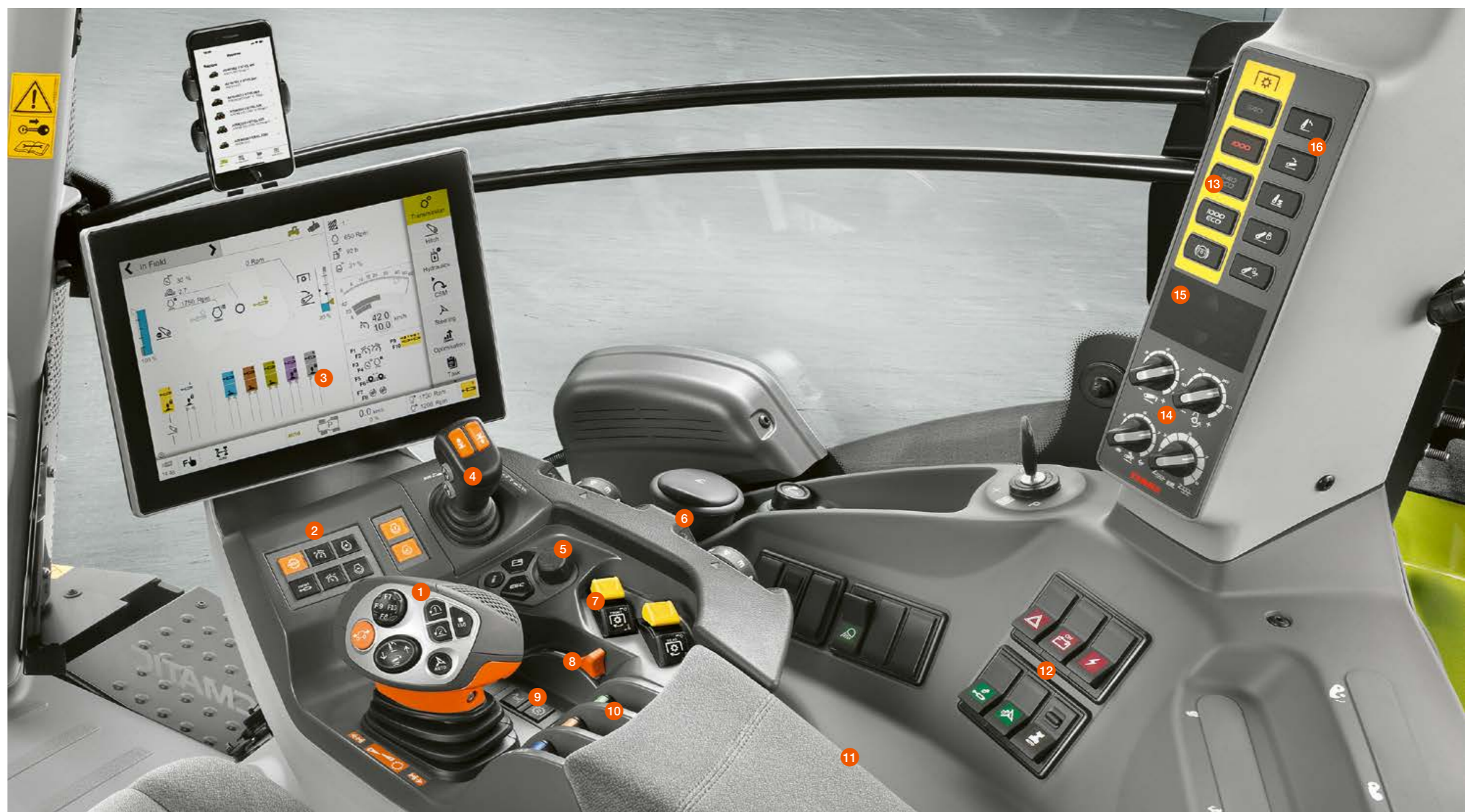

Înălțimea și poziția cotierei pot fi reglate conform preferințelor operatorului.

Funcțiile utilizate frecvent, cum ar fi pre-selectarea turației prizei de putere și comutatoarele principale, sunt amplasate în partea dreaptă a scaunului operatorului.

La rotirea acestuia din urmă, tiranții pot fi comandați electronic în mod confortabil, pentru o vizibilitate excelentă asupra implementului atașat. Astfel, puteți regla fin setările sistemului de control electronic al tiranților în timpul lucrului. Două butoane suplimentare pentru ridicarea și coborârea manuală a tiranților spate facilitează montarea implementelor.

Disponere clară, logică.

Pentru toate versiunile, multe dintre funcții pot fi controlate direct utilizând butoanele rotative și tastele de pe montanțul B.

- 13 Turații presetate priză de putere
- 14 Setări tiranți spate
- 15 Afișare stare tiranți spate
- 16 Sistem electronic de comandă a tiranților spate

Maneta de comandă multifuncțională CMOTION. Totul la îndemână.



Maneta multifuncțională CMOTION.

CMOTION este un concept CLAAS care permite utilizarea mai simplă și mai eficientă a celor mai importante funcții ale tractorului AXION. Funcțiile sunt controlate utilizând degetul mare și arătătorul, astfel încât mâna dumneavoastră rămâne în majoritatea timpului în același loc, pentru a evita oboseala.

Comanda transmisiei HEXASHIFT sau CMATIC.

Toate operațiile de cuplare HEXASHIFT sunt efectuate utilizând CMOTION. O apăsare ușoară activează treptele de viteză powershift.



Reglare în mod continuu cu tehnologia transmisiei continuu variabile CMATIC

Prin apăsarea CMOTION mai mult în față sau în spate, este posibilă selectarea directă a treptelor de viteză și ignorarea treptelor de viteză powershift. Viteza de deplasare în față poate fi reglată cu precizie cu CMATIC și în mod continuu cu CMOTION.

La simpla apăsare a unui buton.

Cele opt butoane funcționale de pe CMOTION pot fi alocate în mod liber, astfel încât nu este nevoie să vă re poziționați mâinile în timp ce lucrați. Toate funcțiile ISOBUS specifice implementelor atașate pot fi ușor controlate prin intermediul manetei CMOTION:

- Funcțiile ISOBUS
- Activare/dezactivare contor evenimente
- Supape hidraulice

Funcțiile tiranților spate pe CMOTION:

- Coborâre în poziția de lucru presetată
- Ridicare la înălțimea presetată
- Activare manuală: ridicare și coborâre cu două viteze (lent/rapid)
- Atașare rapidă a implementului

- 1 Start / Schimbarea direcției
- 2 Tiranți spate
- 3 Activare GPS PILOT
- 4 Sistemul CSM de gestionare a manevrelor la capete de rând
- 5 Tastele funcționale F7 / F8 / F9 / F10
- 6 Activare tempomat
- 7 Tastele funcționale F1/F2
- 8 Tastele funcționale F5 / F6

Terminalul CEBIS. Totul sub control.



Configurație clară și utilizare rapidă.

Ecranul CEBIS de 12" utilizează simboluri clare și codificare prin culori pentru a oferi o imagine clară a setărilor și stărilor de funcționare. Datorită structurii meniului CEBIS și ecranului tactil, toate setările pot fi introduse în doar câțiva pași. O caracteristică deosebit de atrăgătoare este funcția DIRECT ACCESS cu silueta utilajului. Este necesară o simplă atingere pentru a ajunge direct la fereastra de dialog adecvată.

Ecran atrăgător de 12".

- 1 Silueta utilajului pentru DIRECT ACCESS și afișarea stării
- 2 Starea supapei hidraulice
- 3 Informații referitoare la utilaj
- 4 Partea superioară: computer de bord
- 5 Partea din mijloc: atribuirea tastelor funcționale
- 6 Partea inferioară: informații despre transmisie
- 7 Meniu
- 8 DIRECT ACCESS via tasta tactilă CEBIS sau butonul de pe cotieră

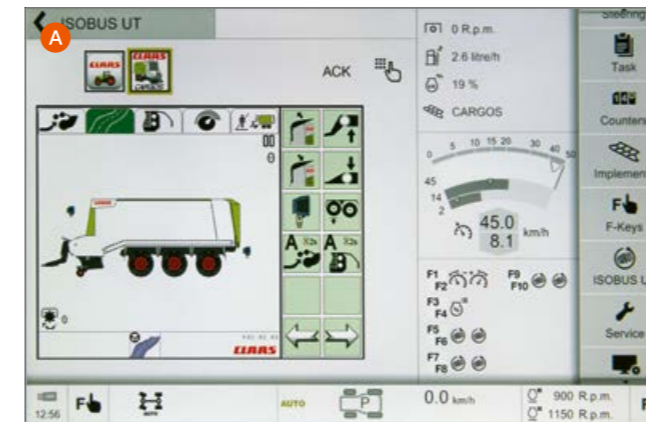

Controlul implementelor ISOBUS integrat (A).

- În CEBIS puteți comuta în mod intuitiv între implementele ISOBUS, ecranele pentru afișarea drumului și a câmpului pe care se află tractorul
- Prezentare clară a implementelor ISOBUS în zona principală
- Pur și simplu conectați cablul ISOBUS în față sau în spate și porniți
- Alocați până la zece funcții ISOBUS tastelor funcționale CMOTION pentru operare directă

Funcția de afișare a imaginilor de la camera video (B).

- 1 În zona secundară se pot afișa până la două imagini de la camerele video
- 2 Comutare între silueta utilajului, camera video 1 și camera video 2 în zona principală

CEBIS – pur și simplu mai bine:

- Navigare rapidă și intuitivă datorită ecranului tactil CEBIS
- Acces rapid la sub-meniuri prin DIRECT ACCESS via tasta tactilă CEBIS sau butonul de pe cotieră
- Atingeți silueta utilajului, zona principală sau cea secundară
- Navigare prin intermediul unei taste/buton rotativ și al butonului ESC de pe cotieră: ideală în timpul conducerii pe un teren accidentat
- Două configurații diferite ale ecranului (pentru deplasarea pe șosea sau lucrul pe câmp)
- Funcție ISOBUS
- Determinarea tipurilor de utilizatori: limitează obiectivul setărilor CEBIS, în funcție de experiența operatorului
- Alocarea liberă a funcțiilor în cele trei zone secundare, de exemplu pentru transmisie, tiranți față și spate, taste funcționale, secvența la capăt de rând, camere video sau computer de bord

Pe lângă utilizarea cu ajutorul ecranului CEBIS, este posibilă utilizarea cu ajutorul butoanelor de pe cotieră. Utilizarea completă a terminalului CEBIS este posibilă prin intermediul unei taste/buton rotativ și al butonului ESC, dacă terenul denivelat reduce acuratețea utilizării ecranului tactil. Cu ajutorul tastei DIRECT ACCESS puteți accesa direct setările pentru funcția tractorului cea mai recent utilizată.



- 1 Navigare în meniu
- 2 Selectare
- 3 Buton ESC
- 4 Buton DIRECT ACCESS

Versiune CIS+.

Pur și simplu mai mult.



Un instinct pentru excelență: funcționarea CMATIC.

Unicul DRIVESTICK cu cotieră în lateral asigură utilizarea intuitivă și controlul total asupra transmisiei HEXASHIFT sau CMATIC.

Spre deosebire de manetele de conducere convenționale, maneta DRIVESTICK este echipată cu un control proporțional al transmisiei CMATIC. Astfel, cu cât este apăsată sau trasă mai mult maneta în modul manetă de conducere, cu atât transmisia accelerează sau frânează mai rapid tractorul.

Această funcție nu este necesară atât de des în modul pedală de accelerație deoarece operatorul controlează viteza cu ajutorul pedalei. Cu toate acestea, este foarte utilă de exemplu pentru sporirea sau reducerea manuală a efectului frânei de motor.

Atunci când maneta DRIVESTICK este utilizată împreună cu transmisia CMATIC, are și un buton pentru tempomat. Tempomatul poate fi activat printr-o simplă apăsare scurtă a acestui buton sau viteza curentă poate fi memorată printr-o apăsare lungă. Dacă tempomatul este activat, viteza poate fi modificată simplu prin deplasarea manetei DRIVESTICK în față sau în spate.

CIS+. Pur și simplu mai mult.

Cotiera perfect ergonomică.

Cotiera multifuncțională oferă o ergonomie excelentă și reprezintă cheia lucrului relaxat și eficient. Aceasta este rezultatul unor analize extinse ale proceselor operaționale desfășurate în cabină: comenzile pentru funcțiile utilizate des sunt amplasate pe cotiera multifuncțională, iar cele utilizate mai rar pe consola din partea dreaptă.

Totul la îndemână.

Înălțimea și poziția cotierei pot fi reglate conform preferințelor operatorului.



- 1 DRIVESTICK pentru operarea transmisiei CMATIC sau HEXASHIFT
- 2 Comenzi pentru tiranții spate și cele două butoane funcționale, de exemplu activarea sistemului de gestionare a secvențelor de la capătul rândului
- 3 Accelerație de mână, două memorii pentru turațiile motorului, GPS PILOT, tracțiune integrală și diferențial autoblocabil
- 4 Manetă de comandă în patru direcții ELECTROPILOT cu două butoane funcționale și butoane pentru schimbarea sensului de deplasare
- 5 Panou de comandă pentru transmisie și activarea funcției hidraulice
- 6 Supape hidraulice cu comandă electronică
- 7 Setarea adâncimii de lucru a tiranților spate
- 8 Activare priză de putere față și spate plus cuplarea/decuplarea prizei de putere spate
- 9 Activare suspensie pe puntea față

Dacă CEBIS poate, poate și CIS+.

- Setarea sau activarea controlului debitului individual și al duratei de funcționare pentru valvele hidraulice
- Setările cuplării/decuplării prizei de putere continuu variabile pe baza înălțimii tiranților spate
- Înregistrare și desfășurare gestionare pentru patru secvențe de la capătul rândului CSM
- Implementele ISOBUS pot fi utilizate cu ajutorul tastelor funcționale ale tractorului



Sistemul electronic de comandă pentru turația prizei de putere și tiranții spate poate fi reglat de pe montantul B



Totul la îndemână.

Înălțimea și poziția cotierei pot fi reglate cu ușurință în funcție de preferințele operatorului. Toate comenzile pentru funcțiile utilizate frecvent se află pe cotieră.

- 1 DRIVESTICK pentru operarea transmisiei automate HEXASHIFT
- 2 Comenzi pentru tiranții spate și două taste funcționale
- 3 GPS PILOT și două memorii pentru turația motorului
- 4 Accelerație de mână
- 5 Reglare fină a memoriei pentru turația motorului
- 6 Panou de comandă pentru transmisie, funcția de schimbare automată a vitezelor HEXACTIV
- 7 ELECTROPILOT
- 8 Setarea adâncimii de lucru a tiranților spate
- 9 Activarea prizei de putere față și spate
- 10 Distribuitoare hidraulice mecanice



Un instinct pentru excelență: funcționarea HEXASHIFT.

DRIVESTICK este simplu de utilizat și vă asigură un control complet asupra transmisiei HEXASHIFT. Astfel, operațiunile complexe și greoaie de schimbare a vitezelor sunt acum de domeniul trecutului. Aveți nevoie doar de mâini pricepute pentru a schimba vitezele așa cum doriți.

Cotiera perfect ergonomică.

Cotiera multifuncțională oferă o ergonomie excelentă și reprezintă cheia lucrului relaxat și eficient. Aceasta este rezultatul unor analize extinse ale proceselor operaționale desfășurate în cabină: comenzile pentru funcțiile utilizate des sunt amplasate pe cotiera multifuncțională, iar cele utilizate mai rar pe consola din partea dreaptă.



O chestiune de setare.

Pentru fiecare valvă hidraulică este disponibil un buton rotativ aferent. Prin intermediul acestuia pot fi selectate diferitele funcții ale valvei hidraulice respective:

- Buton rotativ în poziția IV: Presiune – / Neutră / Presiune + / poziția de flotant
- Buton rotativ în poziția III: Presiune – / Neutră / Presiune +
- Buton rotativ în poziția de blocare: supapa hidraulică blocată în poziția presiune pentru funcționarea continuă sau în poziția neutră



Sistemul electronic de comandă pentru turația prizei de putere și tiranții spate poate fi reglat de pe montantul B



Afișaj color CIS pe montantul A cu transmisie HEXASHIFT.

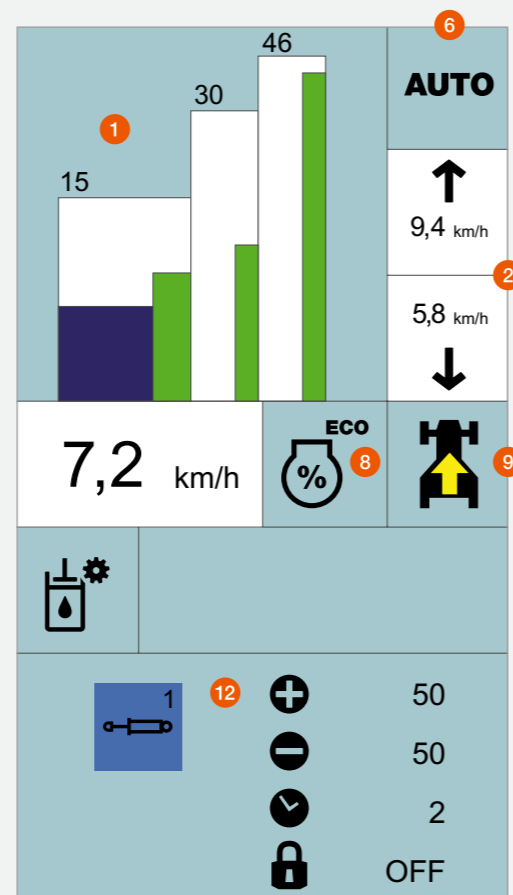

Afișaj color CIS cu transmisie CMATIC și meniul pentru setare.

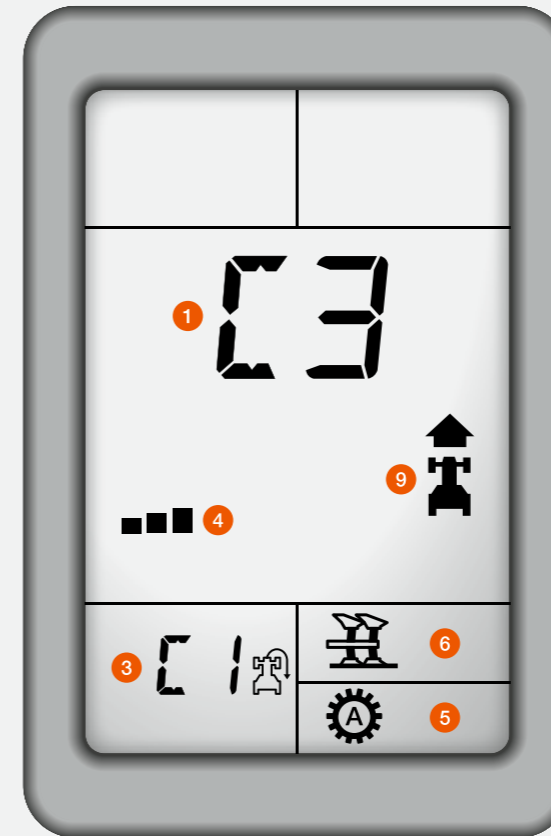

Afișaj CIS pe panoul de instrumente și afișaj transmisie HEXASHIFT pe montantul A.

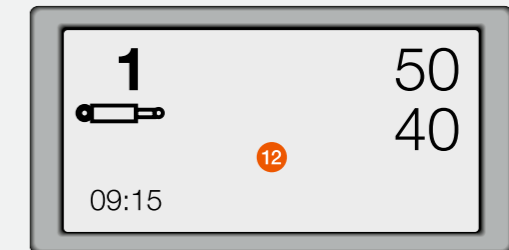

- 1 Treapta selectată curent / gama CMATIC
- 2 Valori ale tempomatului sau funcției de memorare a turației motorului
- 3 Treapta pentru capăt de rând selectată
- 4 Limitator sistem de comutare HEXACTIV
- 5 Mod HEXACTIV
- 6 Mod de conducere curent
- 7 Treapta de mers înapoi
- 8 Suprasarcină a motorului selectată
- 9 Sens de deplasare sau transmisia la neutru
- 10 Starea tiranților spate și a supapelor hidraulice
- 11 Atribuirea tastelor funcționale
- 12 Meniul de setare

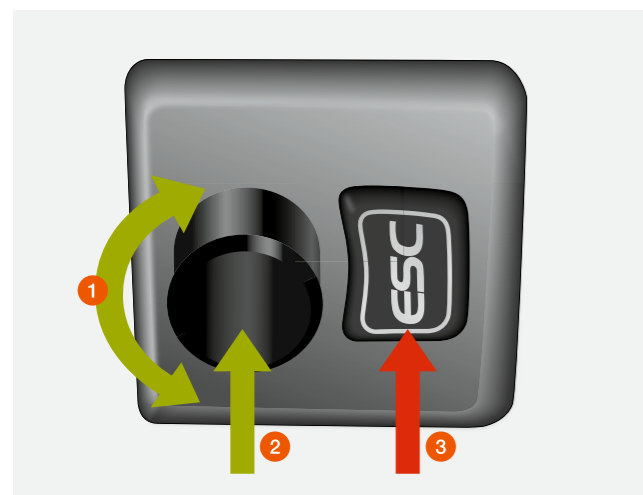

CLAAS INFORMATION SYSTEM (CIS).

În versiunea CIS, afișajul este inclus în panoul de instrumente. Afișajul suplimentare HEXASHIFT de pe montantul A oferă imediat toate informațiile referitoare la transmisie.

CIS+:

Designul modern al ecranului color CIS de 7" de pe montantul A oferă operatorului informații complete despre transmisie, supapele hidraulice cu comandă electronică și butoanele F. Setările ecranului color CIS sunt afișate în partea inferioară a ecranului. Interfața logică, cu meniuri și simboluri clare facilitează navigarea.

- 1 Navigare în meniu
- 2 Selectare
- 3 Buton ESC

În ambele versiuni, toate setările pot fi efectuate rapid prin utilizarea unui buton rotativ/cu apăsare și a tastei ESC de pe volan.

Următoarele două funcții pot fi setate prin intermediul CIS:

- Setările transmisiei CMATIC sau HEXASHIFT
- Funcții suplimentare, cum ar fi SMART STOP sau reglarea dinamică a traiectoriei
- Progresivitatea inversorului fără ambreiaj REVERSHIFT
- Setările de volum și timp pentru supapele hidraulice cu comandă electronică
- Funcțiile computerului de bord precum suprafața prelucrată, consumul de carburant, randamentul pe suprafață
- Afișarea intervalului de întreținere

Ergonomie și confort pentru condiții de lucru optime.



Confort de primă clasă.

Prin numeroasele funcții pe care le oferă, modelul AXION este alegerea ideală pentru zilele lungi de lucru. Cu o gamă vastă de opțiuni de depozitare, operatorul are întotdeauna la dispoziție locul potrivit pentru telefonul mobil sau diverse documente. Sub scaunul pasagerului se află un compartiment răcit unde pot fi depozitate două sticle de 1,5 l și gustări. Perfect pentru pauza de masă.

Faruri cu tehnologie LED pentru o iluminare optimă.

Dacă nu ați reușit să terminați ce aveți de făcut în timpul zilei, proiectoarele luminează întreaga zonă de lucru din jurul utilajului, astfel încât să puteți vedea exact ceea ce faceți și în timpul nopții. Pentru cerințe mai exigente, 20 de lumini de lucru LED și patru faruri cu tehnologie LED pot lumina întreaga zonă din jurul modelului AXION cu o lumină aproape la fel de strălucitoare ca lumina naturală.

Un ambient de lucru plăcut.

Fiecare model AXION este echipat cu sistem de climatizare și, opțional, cu un filtru de categoria 3. Componentele sistemului de climatizare sunt integrate în podeaua cabinei care este dublu izolată.



Un sistem de climatizare complet automat este disponibil pe lângă cel cu comandă manuală, care distribuie în mod plăcut fluxul de aer în cabină.



Disponere clară și logică.

Panoul de instrumente este montat pe coloana de direcție pivotantă și reglabilă. Acesta pivotează odată cu coloana și asigură în orice moment vizibilitate perfectă asupra comenzilor.



Interior iluminat.

Toate comenzile și simbolurile butoanelor sunt iluminate când farurile sunt aprinse. De asemenea, puteți selecta în CEBIS o schemă de culori mai închise.



Piele, disponibilă opțional.

Scaunele pentru operator și pasager sunt disponibile cu tapiserie modernă din material textil, antialunecare, sau din piele, ușor de întreținut.



Conexiuni ușor accesibile.

Toate conexiunile la rețeaua electrică și ISOBUS pentru terminalele suplimentare sunt amplasate sub consola din partea dreaptă.



Efectuarea apelurilor prin Bluetooth.

Prin utilizarea funcției Bluetooth cu sistemul „mâini-libere” integrat, cu microfon extern, puteți iniția apeluri telefonice în timpul efectuării lucrărilor, fiind garantată o conexiune clară.



Mai mult aer curat.

În funcție de cerințele dumneavoastră, puteți alege între o trapă de sticlă care poate fi deschisă spre partea din față sau o trapă care poate fi deschisă spre partea din spate.



Unghi larg pentru o vizibilitate mai bună.

Pe lângă oglinda standard cu dimensiuni mari, este furnizată standard și o oglindă cu unghi larg, pentru o siguranță rutieră sporită.



Volan îmbrăcat în piele cu aderență ridicată.

Volanul robust îmbrăcat în piele oferă o prindere sigură și permite o vizualizare optimă a panoului de instrumente din orice poziție.



Geam spate fumuriu.

Datorită geamului spate fumuriu (disponibil opțional) lumina apusului nu va crea un efect de orbire și vă puteți bucura de un climat plăcut în interiorul cabinei.

Suspensia. Protejează atât operatorul, cât și utilajul.



Suspensie completă.

Datorită celor 4 puncte de suspensie, cabina este complet izolată de șasiu, fiind astfel ferită de forțele de impact și vibrații. Barele longitudinale și laterale unesc aceste puncte de suspensie și mențin o stabilitate optimă a cabinei în viraje și la frânare. Sistemul de suspensie nu necesită niciun fel de întreținere.



Ventilat și încălzit: scaunul premium.

Sunt disponibile scaune Sears și Grammer, inclusiv un scaun premium ventilat.

- Ventilarea și încălzirea activă a scaunelor asigură o experiență de ședere confortabilă în orice condiții meteorologice
- Suspensie semi-activă care se adaptează automat la greutatea operatorului
- Suspensie orizontală, longitudinală și transversală



Suspensia față PROACTIV - confort maxim în mod automat.

Suspensia se adaptează la nivelul de încărcare al tractorului și rămâne în mod automat în poziție centrală. Modificările de sarcină cauzate de manevrele de frânare și virare sunt, de asemenea, compensate. Suspensia independentă pe fiecare roată și cursa de 85 mm a arcurilor asigură un confort optim la rulare.



Amortizarea vibrațiilor.

Implementele grele montate în partea din față și cea din spate solicită atât tractorul, cât și operatorul. Tiranții frontali și cei din spate sunt echipați cu amortizoare de vibrații pentru a compensa vârfurile de sarcină în timpul operațiilor de transport și la ridicarea implementului atașat la capăt de rând.



Activare suspensie față.

Sisteme de asistență pentru operator.

Experiența nu poate fi înlocuită cu nimic. Este factorul esențial care ne ajută să reacționăm rapid și mai ales în mod adecvat la condițiile schimbătoare. Fie că este vorba despre teren accidentat sau niveluri schimbătoare de umiditate a materialului recoltat, multe decizii trebuie luate foarte rapid pentru a efectua lucrări la standarde înalte. Din acest motiv, este bine să te poți baza pe un tractor cu CEMOS care face munca mai ușoară.

Gestionarea datelor.

Datele au devenit de mult timp o resursă indispensabilă. Pentru a profita de întregul lor potențial, trebuie să le gestionați, la fel cum gestionați flota de utilaje. Toate sistemele, utilajele și procesele de lucru trebuie să fie conectate într-un mod precis, iar datele generate trebuie să fie trimise în multe locuri pentru a fi analizate.

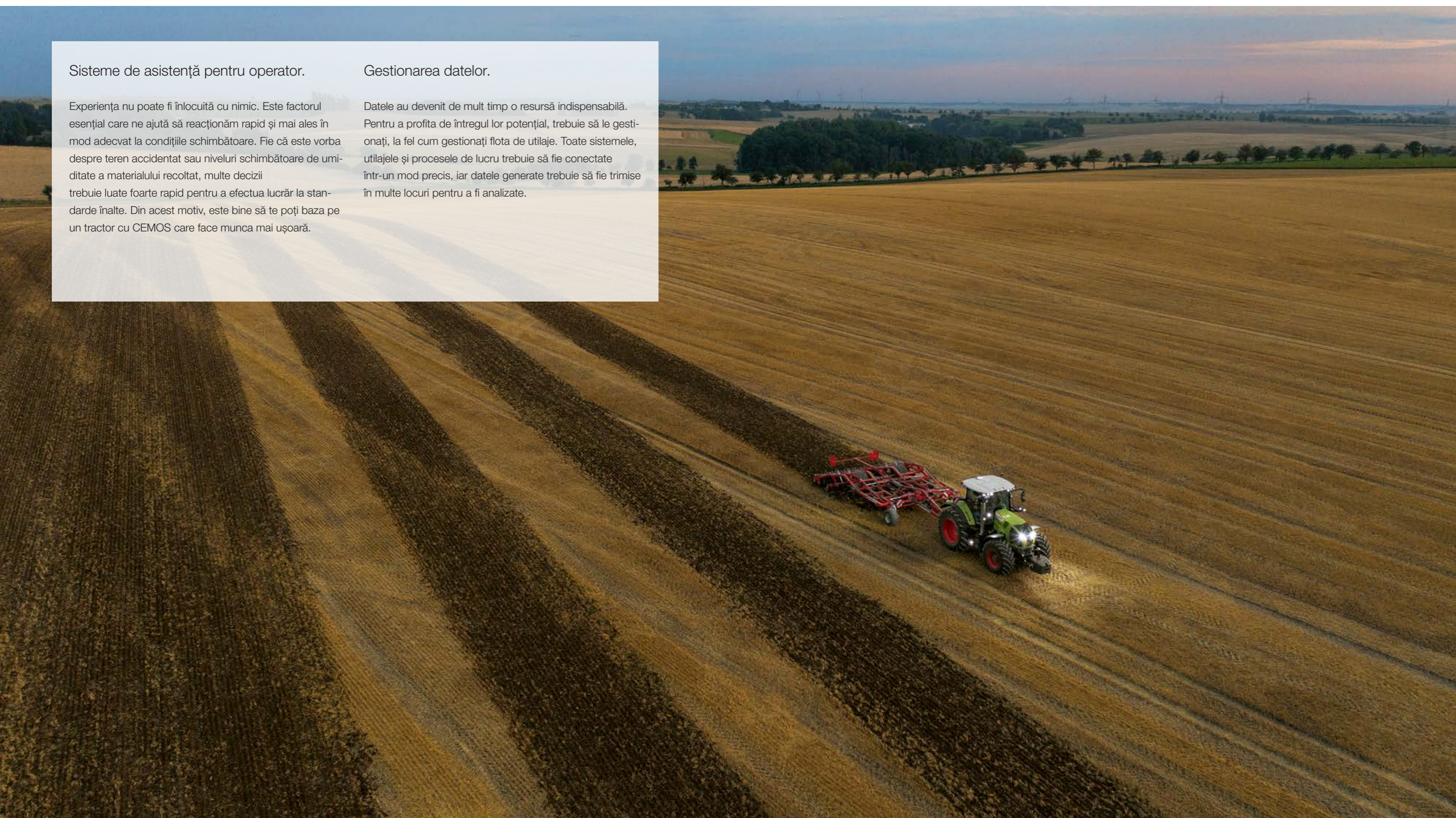



Toate informațiile privind CEMOS.
ceмос.claas.com

Scan me.

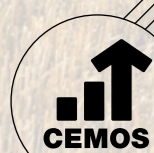

CEMOS



Balastarea



Motor / transmisie



Presiune în anvelope



Implement atașat



CEMOS învață singur și instruește utilizatorii.

Sistemul autodidact de asistență pentru operator CEMOS este unicul sistem de acest fel de pe piață care optimizează performanța atât a tractorului, cât și a implementelor atașate, cum ar fi cultivatorul sau plugul. Sistemul asistă operatorul cu privire la balastare și presiunea din anvelope pentru combinația tractor/implement și sarcina specifică. CEMOS utilizează o interfață bazată pe dialog pentru a face recomandări pentru toate setările importante, de ex.: pentru motor, transmisie și implemente. Astfel, beneficiați de tracțiune optimă și protecție a solului în orice moment. Cu ajutorul CEMOS sporiți randamentul, îmbunătățiți calitatea lucrărilor și reduceți consumul de carburant cu până la 16,8%.



Faza 1. Pregătire în cadrul fermei.

În funcție de implementul ales și de tipul de operațiune, CEMOS recomandă balastarea necesară și presiunea optimă pentru anvelope, înainte ca operatorul să plece de la fermă. Sistemul dinamic de învățare efectuează mai multe măsurători în timpul lucrărilor, iar recomandările vor fi ajustate în mod corespunzător pentru data viitoare.

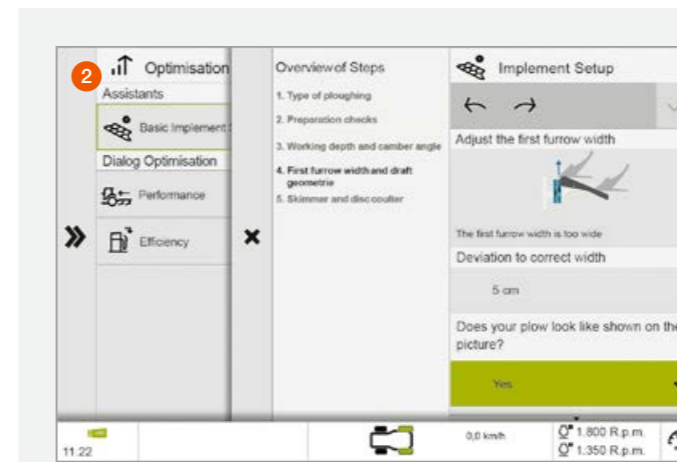

Faza 2. Configurare de bază pe teren.

Baza de date CEMOS integrată furnizează instrucțiuni pas cu pas cu privire la setările de bază pentru implemente, cu ilustrații. Sistemele de asistență sunt acum disponibile pentru toate plugurile. Alte implemente vor urma în viitorul apropiat. Acestea furnizează asistență valoroasă pentru operatori care lucrează cu implemente noi sau necunoscute.

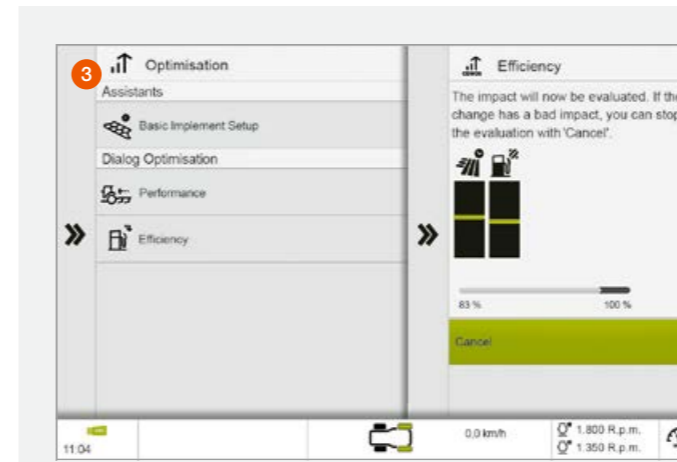

Faza 3. Optimizare în timpul desfășurării activităților.

Operatorul pornește dialogul de optimizare pe teren. CEMOS verifică toate setările de bază și oferă sugestii pentru parametrii „putere” și „eficiență”, pe care operatorul îi poate accepta sau respinge. După fiecare modificare a setărilor, o funcționare de măsurare este efectuată, iar CEMOS arată dacă randamentul și consumul de carburant prezintă îmbunătățiri și în ce măsură.



CLAAS SEQUENCE MANAGEMENT.

Sistemul de memorare a secvențelor (CSM) reduce eforturile operatorului la manevrarea la capăt de rând. Cu o simplă apăsare a unui buton, toate funcțiile înregistrate anterior vor fi redade.

	Cu CIS+	Cu CEBIS
Număr de secvențe ce pot fi memorate	Patru	Patru per implement, până la 20 de implemente
Activarea secvenței	Taste funcționale	CMOTION și taste funcționale
Afișarea secvenței	Pe afișajul CIS	Pe afișajul CEBIS
Modul înregistrare	Referitoare la timp	Referitoare la timp sau distanță
Funcție editare	–	Optimizarea secvenței ulterioară în CEBIS

Următoarele funcții pot fi combinate în orice ordine:

- Supape hidraulice cu control al timpului și debitului
- Tracțiune 4X4, diferențial autoblocant și suspensie punte față
- Tiranți față și spate
- Tempomat
- Priză de putere față și spate
- Memorare turație motor

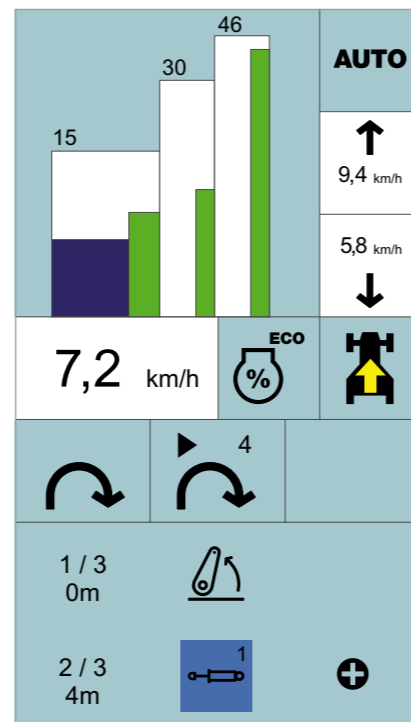

Succesiunea secvențelor este prezentată la partea inferioară a afișajului color CIS

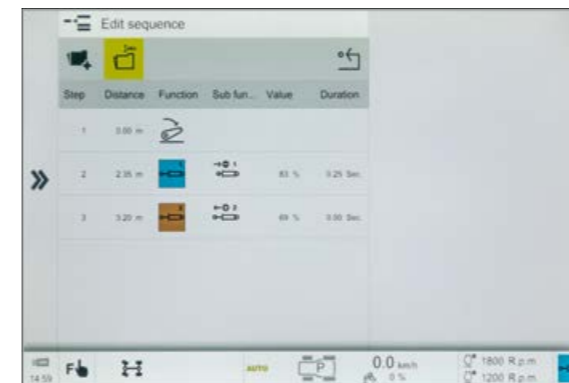

Pur și simplu înregistrați și redați.

Secvențele pot fi înregistrate în funcție de distanță sau de timp. În timpul înregistrării, simboluri clare îi permit operatorului să urmărească formarea pas cu pas a unei secvențe pe afișajul color CEBIS sau CIS. În timpul redării unei secvențe aceasta poate fi întreruptă temporar și repornită prin simpla apăsare a unui buton.

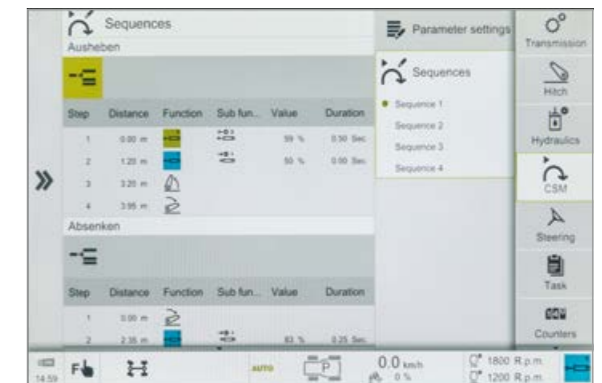

Optimizare permanentă cu CEBIS.

Secvențele memorate pot fi modificate și optimizate ulterior în CEBIS. Pot fi adăugați sau șterși pași, modificați sau adaptați în cel mai mic detaliu, timpii, distanțele și debitele fiind astfel ajustate la condițiile curente. O secvență memorată pentru prima dată poate fi rafinată până în cel mai mic detaliu în timpul lucrului în doar câțiva pași.

GPS PILOT CEMIS 1200.

Simplificarea agriculturii de precizie.

Precis, adaptat pentru viitor, simplu.

Îmbunătățiți profitabilitatea fermei dumneavoastră și simplificați operațiunile zilnice: pășiți în viitor cu terminalul GPS PILOT CEMIS 1200.

Cu sistemul de ghidare automat GPS PILOT, utilajul dumneavoastră va părea că rulează pe șine. Întotdeauna pe drumul cel bun, folosind toată lățimea de lucru, fără suprapuneri.

CEMIS 1200 se integrează perfect în cabină: cu o logică de control intuitivă bazată pe terminalul CEBIS, operatorii se vor orienta rapid.

De asemenea, puteți utiliza sistemul pe toate utilajele CLAAS preechipate pentru GPS PILOT CEMIS 1200. Puteți transfera rapid terminalul și receptorul de la un utilaj la altul, beneficiind de flexibilitate deplină și economisind bani în același timp.

Datorită ISOBUS și a formatelor standard pentru schimbul de date, CEMIS 1200 este calea către o agricultură de precizie.

Planificare trasee de referință.

Planificați-vă cu ușurință traseele de referință - înregistrați-le în mod spontan sau utilizați gestionarea acestora din CEMIS 1200 și planificați-le pe baza limitelor câmpului. Traseele de referință planificate în prealabil pot fi, de asemenea, transferate pe terminal. Cu diferitele sale moduri de conducere, CEMIS 1200 oferă toate opțiunile de care aveți nevoie pentru a vă desfășura activitatea în mod eficient pe teren.

În plus, gestionarea traseelor vă reamintește să creați un traseu în poziția corectă. Liniile traseelor sunt evidențiate în altă culoare pe afișaj în timp ce lucrați. Aceasta înseamnă că aveți întotdeauna o imagine de ansamblu perfectă asupra muncii dumneavoastră. De asemenea, poate fi activat un semnal acustic

Avantaje:

- Interfață intuitivă a utilizatorului pentru utilizare excepțională pe timp de zi și de noapte
- Acces rapid la toate funcțiile importante
- Spații de lucru configurabile în mod liber pentru o funcționare personalizată
- Modul rapid și ușor de a începe munca pe teren

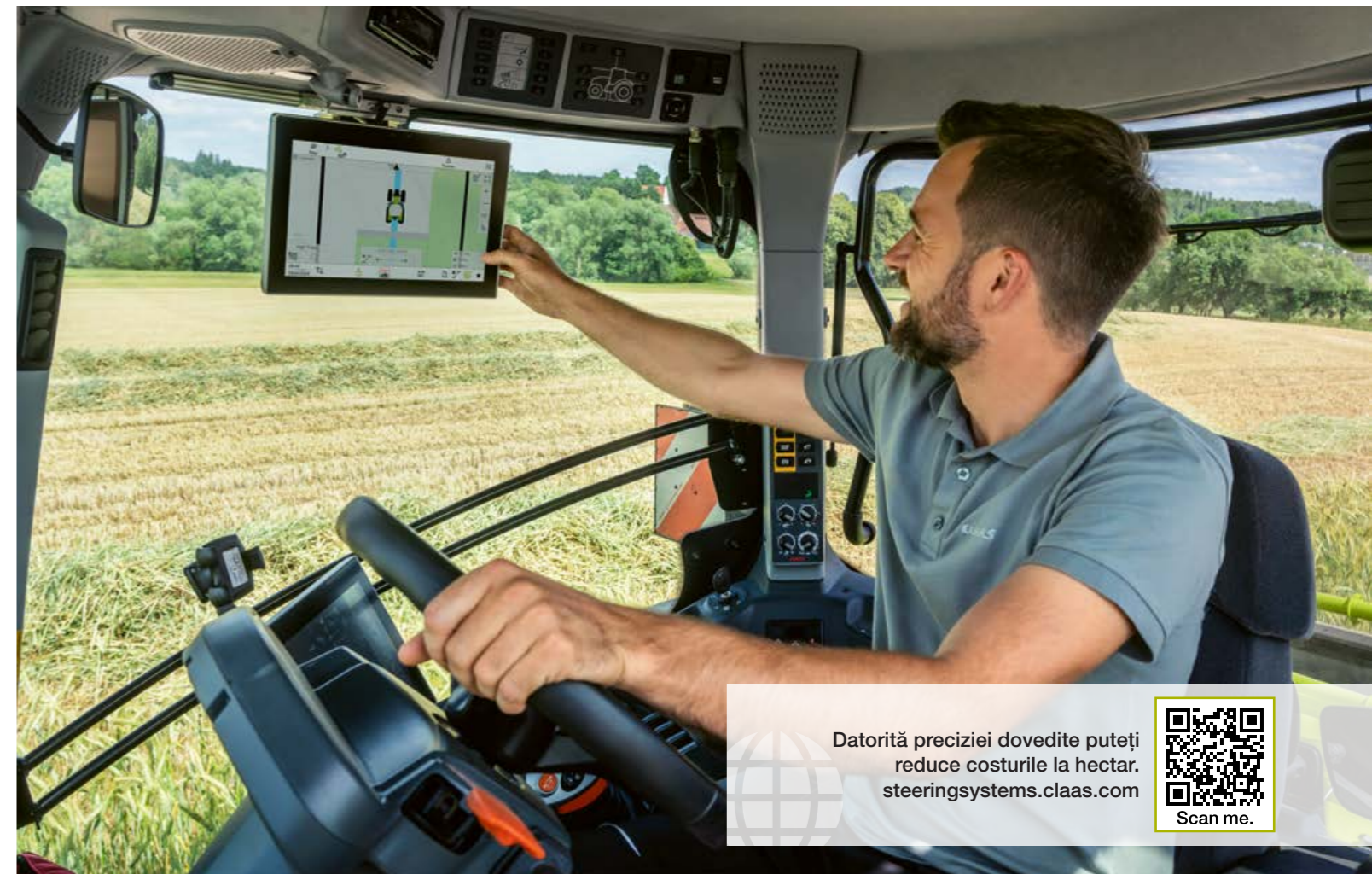

Datorită preciziei dovedite puteți reduce costurile la hectar.
steeringsystems.claas.com



Scan me.



Gestionare trasee de referință



Gestionare traseu

Ghidare de precizie.

Pentru activități de precizie aveți nevoie de un semnal de corecție optim. Acest lucru este garantat cu SATCOR 15¹, standard timp de 5 ani.

Dacă aveți nevoie de un nivel mai mare de acuratețe,

Semnalele de corecție SATCOR 3¹ și SATCOR 3 FAST¹ sunt disponibile opțional (± 3 cm).

Precizia absolută este prioritatea dumneavoastră?

Alegeți GPS PILOT CEMIS 1200 cu semnal de corecție RTK pentru cea mai mare acuratețe posibilă (± 2-3 cm).

RTK Bridging.

Toate semnalele de corecție RTK sunt intensificate standard de funcția RTK Bridging, astfel încât, dacă semnalul este pierdut, activitatea poate continua până la 20 de minute cu o precizie care scade treptat.

Topografie dificilă sau zone fără semnal în aria dumneavoastră de lucru?

Cu RTK Bridging Premium vă puteți continua activitatea fără pierderi de acuratețe sau limite de timp.

¹ SATCOR 15 / SATCOR 3 / SATCOR 3 FAST susținute de Trimble RTX. Semnalele de corecție SATCOR, RTK Bridging și RTK Bridging Premium nu sunt disponibile în toate regiunile. Împreună cu distribuitorul CLAAS, vom găsi cea mai bună soluție pentru cerințele dumneavoastră individuale.

GPS PILOT CEMIS 1200. În pas cu vremurile.

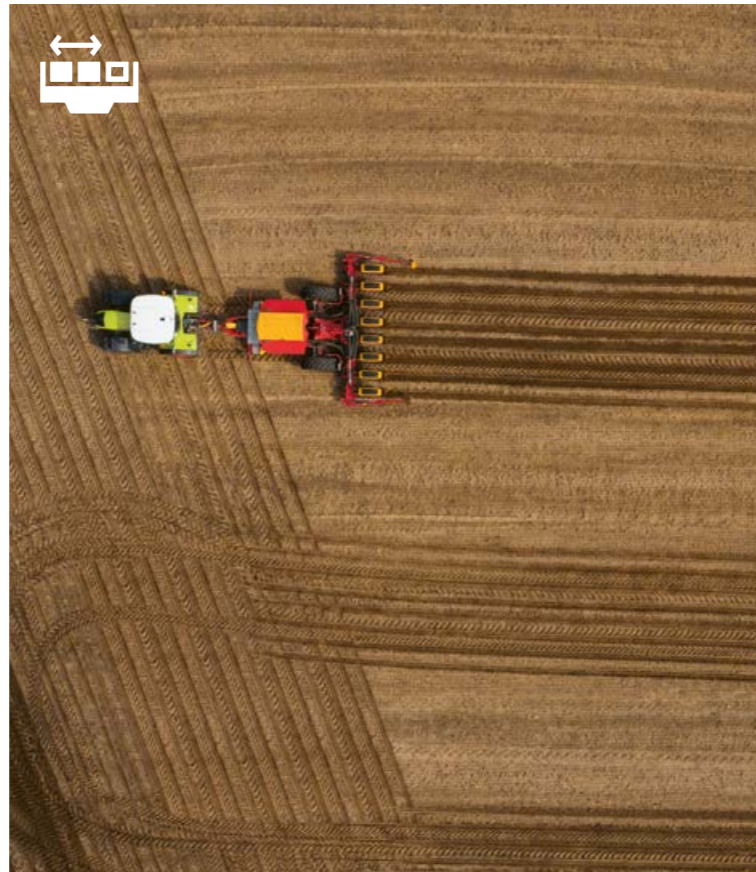
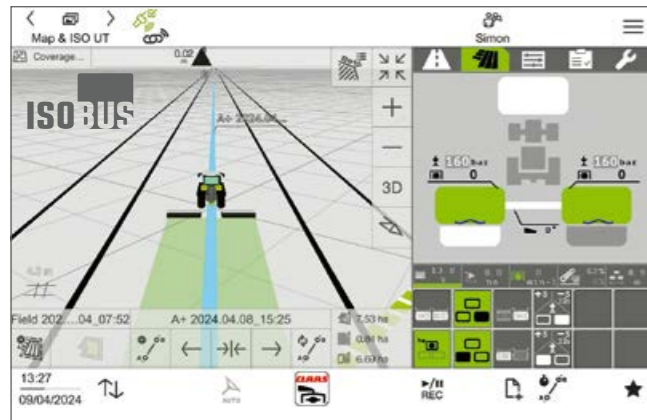
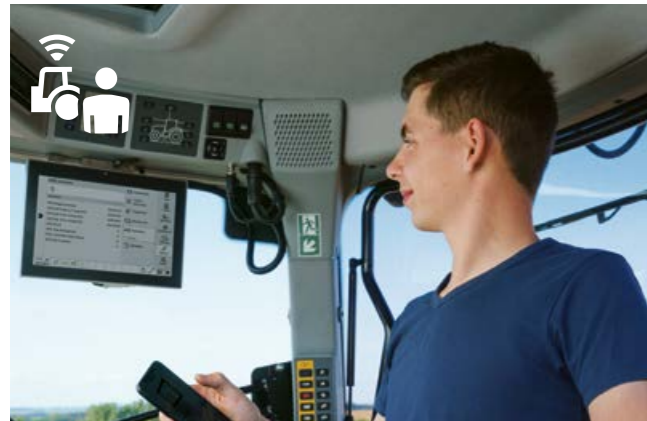

**Pregătit pentru viitor –
GPS PILOT CEMIS 1200.**

Cu GPS PILOT CEMIS 1200 obțineți un terminal conceput pentru viitor. Special conceput pentru ferma dumneavoastră, cu o gamă completă de funcții pre-echipate sau adăugate treptat pentru îndeplinirea pe parcurs a nevoilor în continuă creștere.

Încă nu sunteți sigur? Ce ați spune dacă ați testa gratuit funcțiile suplimentare și semnalele de corecție în avans?

Este posibil ca cerințele dumneavoastră să se fi schimbat în timpul sezonului? Nicio problemă – cu ajutorul conexiunii digitale puteți adapta funcțiile sistemului rapid și flexibil pentru a se potrivi nevoilor dumneavoastră. Licența sau activarea corespunzătoare pot fi transferate online direct pe terminalul dumneavoastră.¹

¹ în țările cu CLAAS connect



ISOBUS Universal Terminal (ISO UT).

Vizualizarea implementului ISO UT poate fi afișată pe ecranul principal de lucru sau pe unul dintre cele trei afișaje mici pentru implement. Acest lucru vă permite să personalizați setările afișajului conform nevoilor dumneavoastră. AUX-N permite alocarea funcțiilor per butoane fizice, de exemplu pe maneta CLAAS CMOTION sau alte dispozitive integrate.

Avantaje:

- Setările afișajului pot fi personalizate pentru implementele ISOBUS în terminalul CEMIS 1200
- Operare intuitivă prin tastele funcționale
- Transferați online licențe noi sau activați direct pe terminal



ISOBUS TC Section Control.

Funcția ISOBUS a terminalului CEMIS 1200 vă permite să porniți sau opriți automat secțiunile - pentru o precizie completă și fără stres.



Agricultură de precizie și documentație cu ISOBUS TC-GEO și VRA.

Cu ISOBUS TC-GEO puteți documenta cu ușurință datele georeferențiate, cum ar fi ratele de aplicare. Aplicația VRA (Variable Rate Application) este elementul de bază cu care puteți conduce aplicarea în zone specifice.



**Birou și utilaj conectate perfect în rețea:
gestionarea sarcinilor**

Cu CEMIS 1200 și Machine Connect, vă puteți gestiona lucrările prin doar câteva clicuri prin intermediul conexiunii la telefonul mobil, în mod standardizat și convenabil.

Planificați lucrările în software-ul de gestionare a fermei și le transferați direct din CLAAS connect sau alte sisteme conectate la utilaj. Operatorul are o imagine de ansamblu asupra tuturor sarcinilor și poate trimite rapid și ușor datele lucrărilor înapoi la birou după finalizare.

Comisionați, executați, documentați - fără probleme și în siguranță.

Un tractor conectat este mai productiv.

Digitalizarea este profitabilă.

Digitalizarea este un factor esențial pentru a vă mări productivitatea și eficiența. Datele generate în locuri diferite pot fi colectate și evaluate central. Acest lucru vă asigură economie de resurse și vă îmbunătățește procesele operaționale.

Pentru a vă permite să obțineți mai mult de la ARION și de la celelalte utilaje, CLAAS oferă o gamă de module care permit conectarea sistemelor, tehnologiei și proceselor de lucru, indiferent de producător. Digitalizarea inteligentă adaptată la cerințele fermei dumneavoastră vă poate reduce semnificativ volumul de muncă.

- Transferați și documentați rapid datele despre utilaje și lucrări
- Gestionarea utilajelor și managementul eficient al flotei
- Evaluarea și optimizarea intensivă a proceselor de lucru
- Analizați cu ușurință câmpurile și creați hărți de aplicații
- Crearea și gestionarea inteligentă a traiectoriilor
- Accesați și gestionați datele fermei cu ajutorul unui software inteligent de gestionare a fermei
- Reducerea semnificativă a duratei lucrărilor de întreținere și de service prin diagnoza de la distanță

NOU: CLAAS connect.

Tot ceea ce facem se învârtă în jurul succesului, utilajelor dumneavoastră și al fermei dumneavoastră. Și tot ceea ce aveți nevoie se află acum pe o singură platformă - CLAAS connect.

Cu CLAAS connect, aveți la îndemână toate datele fermei și ale utilajului. Comparați direct utilajele pentru a utiliza întregul potențial al flotei. Gestionați contractele de service, notificările de întreținere, cataloagele de piese de schimb și manualele de utilizare pentru fiecare utilaj în parte. Comandați consumabile și piese de schimb direct de la dealerul dumneavoastră prin intermediul magazinelor integrate.

Cu ajutorul planificării traiectoriilor, puteți crea cu ușurință traiectorii pentru o muncă eficientă și, în același timp, le puteți gestiona în portal. Creați în cel mai scurt timp hărți de aplicare bazate pe hărți prin satelit pentru aplicarea precisă și orientată a semințelor și a îngrășămintelor. Trimiteți lucrările, inclusiv traiectoriile și hărțile de aplicare, direct online de la CLAAS connect la terminalul CEMIS 1200 pentru o procesare simplă și precisă pe teren.

Descoperiți modul în care documentarea activității dumneavoastră pe teren se desfășoară în mod fiabil, automat și în fundal. Concentrați-vă asupra muncii dumneavoastră, CLAAS connect se ocupă de restul.

Aveți nevoie de un alt utilaj în afară de AXION? Nici o problemă! Configurați-l în orice moment în CLAAS connect și solicitați o demonstrație sau o ofertă direct de la dealerul dumneavoastră.

Trei pachete Connect vă simplifică munca.

Cu pachetele Connect, puteți stabili cursul pentru toate sarcinile digitale din ferma dumneavoastră. Specialistul digital de la partenerul dumneavoastră de vânzări CLAAS va fi încântat să vă configureze toate funcționalitățile de care aveți nevoie pentru ferma dumneavoastră. Fiecare pachet vă oferă o prezentare rapidă a utilajului și a datelor de service în CLAAS connect. Celelalte niveluri de aplicare vă sprijină în schimbul simplu de date între utilaj și biroul dumneavoastră, precum și în planificarea și executarea mai eficientă a operațiunilor pe tot parcursul anului pe teren.

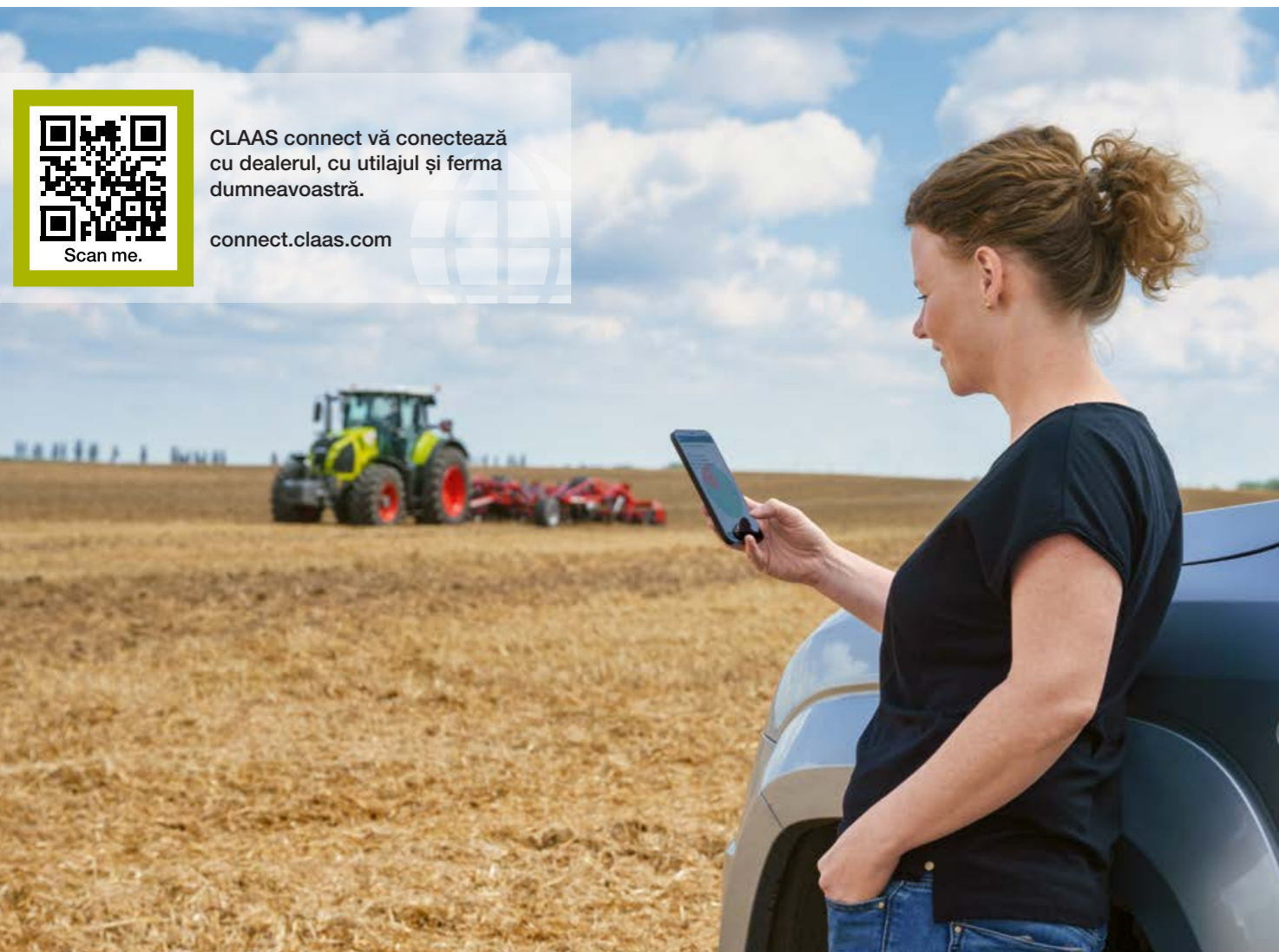

Scan me.

CLAAS connect vă conectează cu dealerul, cu utilajul și ferma dumneavoastră.

connect.claas.com

Pachete CLAAS connect pentru tractoare.

Pachet Connect 1

Documentație

- CLAAS connect
- Opțional: licențe de fermă pentru CLAAS connect
- Machine connect

Pachet Connect 2

Documentație + Sistem de direcție

- CLAAS connect
- Opțional: licențe de fermă pentru CLAAS connect
- Machine connect
- GPS PILOT CEMIS 1200

Pachet Connect 3

Documentație + Sistem de direcție + Agricultură de precizie

- CLAAS connect
- Opțional: licențe de fermă pentru CLAAS connect
- Machine connect
- GPS PILOT CEMIS 1200
- Activări ISOBUS



Accesul facil economisește timp și bani.

Lucrările zilnice de întreținere trebuie să fie cât mai simple cu putință, deoarece experiența ne-a arătat că nimănui nu-i plac lucrurile complicate sau incomode.

- Capota de mari dimensiuni, dintr-o bucată, se deschide prin simpla apăsare a unui buton, oferind acces la toate punctele de întreținere ale motorului
- Uleiul de motor poate fi verificat și completat pe partea stângă a tractorului, când capota motorului este închisă
- Toate operațiunile zilnice de întreținere pot fi efectuate fără scule
- Pentru un acces optim, punctele de lubrifiere de pe puntea față sunt situate în fața ansamblului radiatorului
- Prefiltrul de carburant este amplasat ergonomic lângă scara de acces în cabină din partea stângă.
- Compartiment mare în partea stângă a scării de acces în cabină, cu spații pentru o trusă de scule standard

Intervalele lungi de schimbare a uleiului (de motor la 600 de ore, de transmisie și hidraulic la 1.200 de ore), permit economisirea de timp și de bani. În consecință, se irosește mai puțin din timpul de lucru în sezonului de recoltat, iar tractorul este acolo unde trebuie să fie - la lucru.

Aer proaspăt pentru putere maximă.

Prizele mari de admisie aer de pe capotă asigură suficient aer proaspăt pentru răcire și pentru filtrul de aer al motorului. Datorită debitelor scăzute la nivelul prizelor de admisie, acestea rămân întotdeauna curate și permeabile.

Ansamblurile radiatorului sunt susținute de un cadru robust, iar amortizoarele umplute cu gaz deschid panourile radiatorului în două poziții pentru o curățare completă. Astfel, atunci când este necesar, curățarea poate fi efectuată în mod confortabil și în siguranță.

Filtrul de aer este amplasat într-un loc accesibil, în zona rece din fața panourilor radiatorului, putând fi demontat fără probleme. Particulele brute de murdărie sunt captate în carcasa filtrului, extinzând astfel intervalul de curățare.

Maintenance Overview	
Next maintenance in 10 hours	10 h
Next maintenance in 50 hours	38 h
Next maintenance in 100 hours	88 h
Next maintenance in 500 Hours	488 h
Next maintenance in 1000 hours	988 h

Contor de întreținere pe afișajul CEBIS și CIS.



Pentru un acces optim, punctele de lubrifiere de pe puntea față sunt situate în fața ansamblului radiatorului.



O schemă de lubrifiere amplasată sub capotă simplifică întreținerea



Bateria este amplasată deasupra scării de acces din partea dreaptă, fiind ușor de accesat.

Orice și oricând aveți nevoie.
CLAAS Service & Parts.



CLAAS Service & Parts
vă stă la dispoziție non-stop 24/7.
service.claas.com

Scan me.



Contracte CLAAS service.

Puțini factori sunt mai importanți pentru succesul afacerii dumneavoastră decât fiabilitatea utilajelor pe care le dețineți. Acesta este motivul pentru care vă oferim produse de service pentru utilajele dumneavoastră CLAAS, la prețuri transparente și previzibile, care asigură un grad ridicat de fiabilitate.

Machine connect.

Machine connect oferă partenerului dumneavoastră de service toate datele relevante de la utilajele echipate cu telemetrie. Acest lucru facilitează mult diagnosticarea și asistența de la distanță. Service-ul poate fi efectuat mai eficient, iar gradul de disponibilitate a utilajelor este îmbunătățit. Tot ce trebuie să faceți este să vă dați acordul.

Disponibilitatea produselor CLAAS Service & Parts poate varia în funcție de țară.



Adaptat special pentru utilajul dumneavoastră.

Piese fabricate cu precizie, consumabile de înaltă calitate și accesorii utile. Alegeți gama noastră cuprinzătoare de produse pentru a fi sigur că primiți soluția corectă pentru a asigura funcționarea 100% fiabilă a utilajului dumneavoastră.



Pentru afacerea dumneavoastră: CLAAS FARM PARTS.

CLAAS FARM PARTS vă propune una dintre cele mai variate game de piese de schimb disponibile pe piață, pentru mărci multiple și pentru toate aplicațiile agricole din ferma dumneavoastră.



Furnizare la nivel global.

CLAAS Parts Logistics Center din Hamm, Germania, are în stoc aproape 200.000 de piese diferite, pe o suprafață de depozitare de peste 183.000 m². Acest depozit central de piese de schimb livrează toate piesele ORIGINALE rapid și fiabil oriunde în lume.



Distribuitorul dumneavoastră local CLAAS.

Oriunde v-ați afla, puteți conta pe noi întotdeauna pentru a vă oferi lucrările de service și persoanele de contact necesare. Partenerii dumneavoastră CLAAS vă stau la dispoziție și sunt gata să vă ofere asistență non-stop pentru utilajul dumneavoastră. Cunoștințele tehnice, experiența, angajamentul și echipamentul tehnic avansat sunt atuurile acestora. Vom face tot ce este necesar.

Aceste argumente vorbesc de la sine.



CPS.

- Motoare FPT pentru performanță ridicată și consum redus de carburant
- Transmisie HEXASHIFT powershift cu funcție de schimbare automată a vitezelor HEXACTIV, tempomat și SMART STOP
- Transmisie continuu variabilă CMATIC pentru versiunea CEBIS sau CIS+
- Ampatament mare și o distribuție echilibrată a greutății
- Anvelope spate cu o lățime de până la 900 mm și diametru de 2,05 m
- Anvelope duble în spate, cu ax de 2,5 m cu eliberare rapidă, disponibile pentru modelele AXION 850 și 870 pentru lucrări ce necesită tracțiune mare
- Posibilitatea alegerii modului 540, 1.000, 540 ECO sau 1.000 ECO PTO
- Până la șapte valve hidraulice și un debit hidraulic de 205 l/min
- Dispozitive de remorcă cu bilă K80 cu sarcină pe bara de tracțiune de până la 4 t

Confort.

- Cabină cu 4 montanți
- Sunt disponibile trei opțiuni pentru echipamente: CEBIS, CIS+ sau CIS
 - Manetă multifuncțională CMOTION în versiunea CEBIS
 - Cotieră multifuncțională cu DRIVESTICK în versiunea CIS+ și CIS
- Cabină cu suspensie în 4 puncte
- Scaun pentru operator cu suspensie activă și ventilație
- Suspensie punte față PROACTIV
- Tiranți față și spate cu amortizoare de vibrații
- Accesibilitate optimă și etichetare pentru toate punctele de întreținere
- Sertar cu trusă de scule integrat în tractor
- Direcție automată GPS PILOT și gestionarea sarcinilor online prin terminalul CEMIS 1200
- Memorarea secvențelor la tractoare (CSM)
- Sistem de asistență pentru operator CEMOS
- Gestionarea implementelor
- Controlul implementelor ISOBUS prin intermediul CEBIS sau al terminalului CEMIS 1200

AXION		870	850	830	810	800
Dimensiuni și greutate						
Echipament standard						
Înălțime totală (b)	mm	3215	3215	3215	3215	3215
Lungime: tiranți față pliați (b)	mm	5428	5428	5428	5428	5428
Ampatament (c)	mm	2980	2980	2980	2980	2980
Gardă la sol, punte față (d)	mm	470	470	470	470	470
Gardă la sol, punte spate (e)	mm	526	526	526	526	526
Greutate	kg	9050 / 9450	8700 / 9450	8400 / 9150	8300 / 9050	8300 / 8600



Vânzări, Service, Asistență - echipa noastră este bucuroasă să vă ajute.
contact.claas.com

AXION		870	850	830	810	800
Motor						
Producător		FPT	FPT	FPT	FPT	FPT
Număr de cilindri		6	6	6	6	6
Capacitate cilindrică	cm³	6728	6728	6728	6728	6728
Turbosuflantă cu geometrie variabilă		●	●	●	●	●
Ventilator pentru motor		VISCTRONIC	VISCTRONIC	VISCTRONIC	VISCTRONIC	Vâscocuplaj
Putere nominală (ECE R 120) ¹	kW/CP	199/270	184/250	165/225	151/205	142/194
Putere maximă (ECE R 120) ¹	kW/CP	206/280	194/264	173/235	158/215	150/205
Putere maximă cu CPM (ECE R 120) ¹	kW/CP	217/295	–	–	–	–
Putere nominală	kW/CP	–	186/249	168/225	153/205	142/194
Tip de omologare pentru modelul HEXASHIFT ²						
Putere nominală	kW/CP	209/280	192/257	179/240	168/225	–
Tipul de omologare pentru modelul CMATIC ²						
Putere maximă	kW/CP	–	194/260	175/235	161/216	150/205
Tip de omologare pentru modelul HEXASHIFT ²						
Putere maximă	kW/CP	221/296	204/273	188/252	175/235	–
Tip de omologare pentru modelul CMATIC ²						
Cuplu maxim	Nm	1276	1132	1016	941	896
Capacitate maximă a rezervorului de carburant	l	455	455	455	455	455
Interval de schimbare a uleiului	h	600	600	600	600	600

Transmisie continuu variabilă CMATIC

Inversor fără ambreiaj REVERSHIFT		●	●	●	●	●
Viteză min. la turația nominală a motorului	km/h	0,05	0,05	0,05	0,05	–
Viteză maximă	km/h	40/50	40/50	40/50	40/50	–

Transmisie HEXASHIFT

Număr de viteze		–	24/24	24/24	24/24	24/24
Număr de trepte powershift		–	6	6	6	6
Game de viteze cu comandă electronică		–	4	4	4	4
Inversor fără ambreiaj REVERSHIFT		–	●	●	●	●
Viteză min. la turația nominală a motorului	km/h	–	1,69	1,69	1,66	1,64
Viteză minimă cu reductor la turație nominală motor	km/h	–	0,44	0,47	0,45	0,45
Viteză maximă	km/h	–	40/50	40/50	40/50	40/50

Punte spate

Diametru max. anvelope spate	m	2,05	2,05	2,05	2,05	1,95
Lățime maximă anvelope spate		900/60 R 38	900/60 R 38	900/60 R 38	900/60 R 38	710/70 R 38
Ax cu flanșă		●	●	●	●	●
Ax cu eliberare rapidă cu o lățime de 2,5 sau 3,0 m		○	○	○	○	○
Diferențiali blocabili automat		●	●	●	●	●
Poziție de parcare		●	●	●	●	●
Interval de schimbare a uleiului	h	1200	1200	1200	1200	1200

Priza de putere

Pornire și oprire de urgență cu operare externă		●	●	●	●	●
540/1000		●	●	●	●	●
540 / 540 ECO / 1000		○	○	○	○	○
540 ECO / 1000 / 1000 ECO		○	○	○	○	○
Ax priză de putere 1¾", 6 sau 21 caneluri și 1¾", 20 de caneluri		□	□	□	□	□

Punte față tracțiune integrală

Punte față rigidă		●	●	●	●	●
Suspensie punte față PROACTIV		○	○	○	○	○
Tracțiune integrală automată		●	●	●	●	●
Rază de brcaaj	m	5,31	5,31	5,31	5,31	5,31

AXION		870	850	830	810	800
Circuitul hidraulic						
Circuit hidraulic load-sensing 110 l/min		●	●	●	●	●
Circuit hidraulic load-sensing 150 l/min		○	○	○	○	○
Circuit hidraulic load-sensing 205 l/min		○	○	○	○	○
Presiune maximă de lucru	bar	200	200	200	200	200
Număr de valve hidraulice cu acționare mecanică		–	3-4	3-4	3-4	3-4
Număr de valve hidraulice cu acționare electronică		3-7	3-7	3-7	3-7	3-7
Două supape hidraulice cu comandă electronică centrală, acționate de la ELECTROPILOT		○	○	○	○	○
Controlul debitului		●	●	●	●	●

Tiranți spate

Capacitate maximă de ridicare la nivelul articulațiilor sferice	kg	10200	10200	9700	9700	9500
Putere de ridicare continua la 610 mm	kg	6200	6200	6200	6200	6200
Amortizare vibrații		●	●	●	●	●
Comenzi externe		●	●	●	●	●
Control activ al derapării		○	○	○	○	○

Tiranți frontali

Capacitate de ridicare	t	4,7 / 5,9	4,7 / 5,9	4,7 / 5,9	4,7 / 5,9	4,7 / 5,9
Priză de putere frontală 1000 rpm		○	○	○	○	○
Amortizare vibrații		●	●	●	●	●
Controlul poziției		○	○	○	○	○
Comandă externă tirant față		○	○	○	○	○
Patru conexiuni hidraulice suplimentare		○	○	○	○	○
Comandă externă și conexiuni suplimentare		○	○	○	○	○
ISOBUS și priză pentru remorcă		○	○	○	○	○

Cabina

Versiune CIS		–	●	●	●	●
Dotări CIS+		●	○	○	○	○
Versiune CEBIS		○	○	○	○	○
Suspensie în 4 puncte		●	●	●	●	●
Cotieră multifuncțională		●	●	●	●	●
Sistem de climatizare		●	●	●	●	●
Climatizare automată		○	○	○	○	○
Scaun pasager cu ladă frigorifică integrată		●	●	●	●	●

Gestionarea datelor și sisteme de asistență pentru operator

CEMOS		○	○	○	○	○
Memorarea secvențelor la tractoare (CSM)		●	●	●	●	●
ISOBUS și TIM		○	○	○	○	○
GPS PILOT ready		●	●	●	●	●
GPS PILOT CEMIS 1200		○	○	○	○	○
Machine connect - Licență pe 5 ani		●	●	●	●	●

CLAAS dezvoltă în permanență produsele sale pentru a satisface cerințele clienților. Acest lucru înseamnă că toate produsele pot fi modificate fără notificări prealabile. Toate descrierile și specificațiile din această broșură trebuie să fie considerate ca fiind aproximative, putând include echipamente opționale care nu fac parte din specificațiile standard. Această broșură este concepută pentru a fi utilil-zată în întreaga lume. Vă rugăm să consultați dealerul CLAAS cel mai apropiat și lista de prețuri pentru detalii. Unele panouri de protecție au fost eliminate în scopuri ilustrative, pentru a prezenta funcția în mod mai clar. Pentru a evita orice risc de pericol, nu eliminați aceste panouri de protecție. În acest sens, vă rugăm să consultați instrucțiunile din manualul de utilizare. Toate datele tehnice ale motoarelor au la bază norma de poluare europeană: Stage. Utilizarea în prezentul document a normei Tier are scop exclusiv informativ și de a asigura o mai bună înțelegere a datelor și nu implică necesitatea unei certificări pentru regiunile în care emisiile sunt reglementate prin norma Tier.

^[1] Îndeplinește standardul ISO TR 14396

^[2] Datele referitoare la performanță respectă criteriile de omologare.

Creștem împreună.

Pentru noi, dumneavoastră, clienții noștri, sunteți în prim-planul a tot ceea ce facem. Cunoaștem provocările cu care vă confrunțați în fiecare zi și lucrăm împreună cu dumneavoastră pentru a dezvolta tehnologii agricole care să vă permită să vă conduceți afacerea cu succes și în mod durabil, acum și în viitor. Soluțiile noastre digitale simplifică procesele complexe și vă fac munca mai ușoară. Vrem să vă ajutăm să fiți cei mai buni în câmpul dumneavoastră.



CLAAS Regional Center South East Europe S.R.L.
Șos. București – Urziceni, Nr. 68 C
077010 Afumați, Județ Ilfov, România
info-ro@claas.com
www.claas.ro