



Trattori

AXION

870 850 830 810 800

CLAAS



AXION 870-800.
Non ha bisogno di parole.

AXION 870-800



Vantaggi che parlano da soli.

Nella classe da 200 a 300 CV, l'AXION 800 si distingue con un comfort di guida e di comando tale da far sembrare brevi anche le giornate di lavoro più lunghe.

Qualcosa in più.

- Più assistenza: il sistema di assistenza all'operatore ad apprendimento automatico CEMOS alleggerisce il lavoro
- Più flessibilità: il CEBIS visualizza l'immagine di due telecamere e controlla gli attrezzi ISOBUS
- Più pressione: il circuito idraulico con una portata di 205 l/min
- Più efficienza: la limitazione del regime del motore si traduce in risparmio carburante
- Più precisione: basta premere un pulsante per inserire la presa di forza posteriore e poi attivare la memoria regime motore
- Più comfort: la vostra postazione di lavoro è dotata di volante in pelle, dispositivo viva voce e tetto apribile verso la parte posteriore



Performance eccellenti con CEMOS. **Pagina 60**

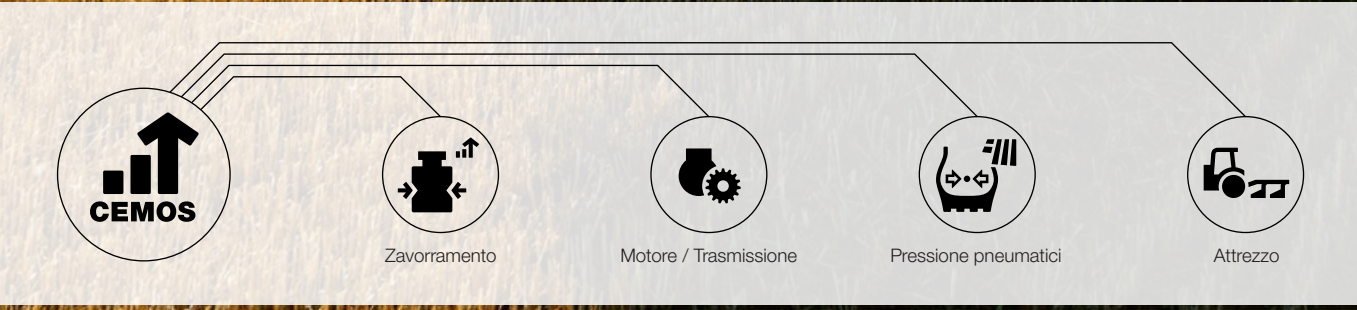

CEMOS

Zavorramento

Motore / Trasmissione

Pressione pneumatici

Attrezzo



Visualizzazione di immagini della telecamera nel CEBIS. Versatilità e chiarezza. **Pagina 47**



CEBIS con funzioni ISOBUS. Collegate gli attrezzi e partite. **Pagina 47**



Circuito idraulico da 205 l/min. Per una pressione sempre ottimale. **Pagina 32**

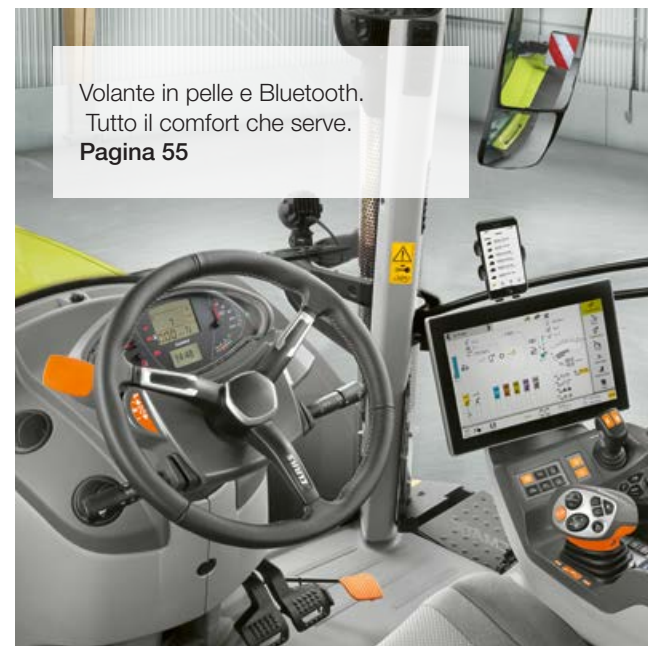

Volante in pelle e Bluetooth. Tutto il comfort che serve. **Pagina 55**



Presa di forza posteriore. Il regime motore adatto per ogni attrezzo. **Pagina 30**

CEMOS per trattori	6
CLAAS POWER SYSTEMS	8
Motore	10
CMATIC	12
HEXASHIFT	18
Struttura	24
Sicurezza e manovrabilità	28
Presa di forza	30
Impianto idraulico	32
Sollevatore posteriore	34
Sollevatore anteriore	36
Cabina e comfort	38
Allestimenti	40
Allestimento CEBIS	42
Allestimento CIS+	48
Allestimento CIS	50
Display CIS	52
Comfort	54
Sistemi di assistenza all'operatore e gestione dei dati	58
Sistema di assistenza per l'operatore CEMOS	60
Gestione della manovra a fondo campo CSM	62
GPS PILOT CEMIS 1200	64
Funzioni ISOBUS	66
Gestione dei dati	68
Manutenzione	70
CLAAS Service & Parts	72
Punti di forza	74
Dati tecnici	75

Più innovazione. Scoprite i dettagli. axion800.claas.com



Scan me.

Performance eccellenti con CEMOS.



Che cos'è CEMOS?

CEMOS è il vostro consulente CLAAS a bordo e vi assiste durante il lavoro quotidiano. Il sistema propone dei valori di regolazione e assiste costantemente l'operatore per adeguare la macchina alle condizioni d'impiego. CEMOS semplifica le regolazioni e trova velocemente l'impostazione ottimale.

I vantaggi di CEMOS.

- Minore usura dei pneumatici
- Minore compattazione del suolo e pressione ottimale dei pneumatici
- Costi d'esercizio minori grazie a prestazioni più elevate per unità di superficie
- Utilizzo di tutto il potenziale della macchina
- Minore usura degli attrezzi (assistente per la regolazione di aratri e falciatrici DISCO)
- Generale riduzione delle emissioni di CO₂

L'Istituto di certificazione indipendente DLG (Società Agricola Tedesca) lo ha provato e ha confermato i suoi vantaggi assegnandogli il marchio »Approvato dalla DLG«:

- Fino al 16,3% di resa in più per unità di superficie (ha/h)
- Riduzione del consumo di carburante (l/ha) fino al 16,8%
- Otto partecipanti su dieci hanno ridotto il consumo di carburante e, allo stesso tempo, aumentato la resa per unità di superficie

Performance eccellenti con CEMOS.



Tutte le informazioni sulle novità del CEMOS e sul test eseguito dalla DLG.
ceмос.claas.com

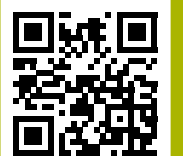

Scan me.

La nostra trasmissione abbinata ai migliori componenti.

Il vostro CLAAS è molto più della somma di singoli componenti. Massime prestazioni con tutti i componenti perfettamente rapportati tra loro, che lavorano bene insieme.

Con CLAAS POWER SYSTEMS (CPS) si intendono i migliori componenti in un sistema di trasmissione intelligente. Piena potenza del motore solo quando è necessaria. Trasmissioni adeguate agli impieghi. Una tecnologia a risparmio di carburante che si ripaga velocemente.



Un concentrato di potenza.

Un cuore potente.

Il potente motore FPT (Fiat Powertrain Technologies) NEF a 6 cilindri con una cilindrata di 6,7 l pulsa sotto il cofano monoscocca. Il motore soddisfa i requisiti dello stage V sulle emissioni, raggiunti tramite il trattamento dei gas di scarico con una soluzione a base di urea, ed è dotato della moderna tecnologia a 4 valvole Common Rail, di intercooler e turbocompressore a geometria variabile (VGT).

Prestazioni costanti.

Grazie alla specifica curva di potenza del motore CLAAS, avete a disposizione l'intera coppia motrice in un vasto intervallo di regimi del motore. Ciò assicura una potenza costante con aumento della forza di trazione, quando necessario. Potete pertanto lavorare risparmiando carburante a un regime motore basso e a una coppia massima con la presa di forza ECO, oppure lavorare a regime nominale con piena riserva di potenza. Due regimi di minimo (650 e 800 g/min), che si selezionano automaticamente, riducono il consumo di carburante a macchina ferma.

Turbocompressore a geometria variabile.

Il turbocompressore VGT assicura la pressione di sovralimentazione ottimale ad ogni regime motore. Grazie alla possibilità di adeguare la potenza in funzione del carico e del regime, si dispone del 70% della coppia massima già ad un regime ridotto del motore. La combustione ottimizzata assicura così un basso consumo di carburante e migliori prestazioni.

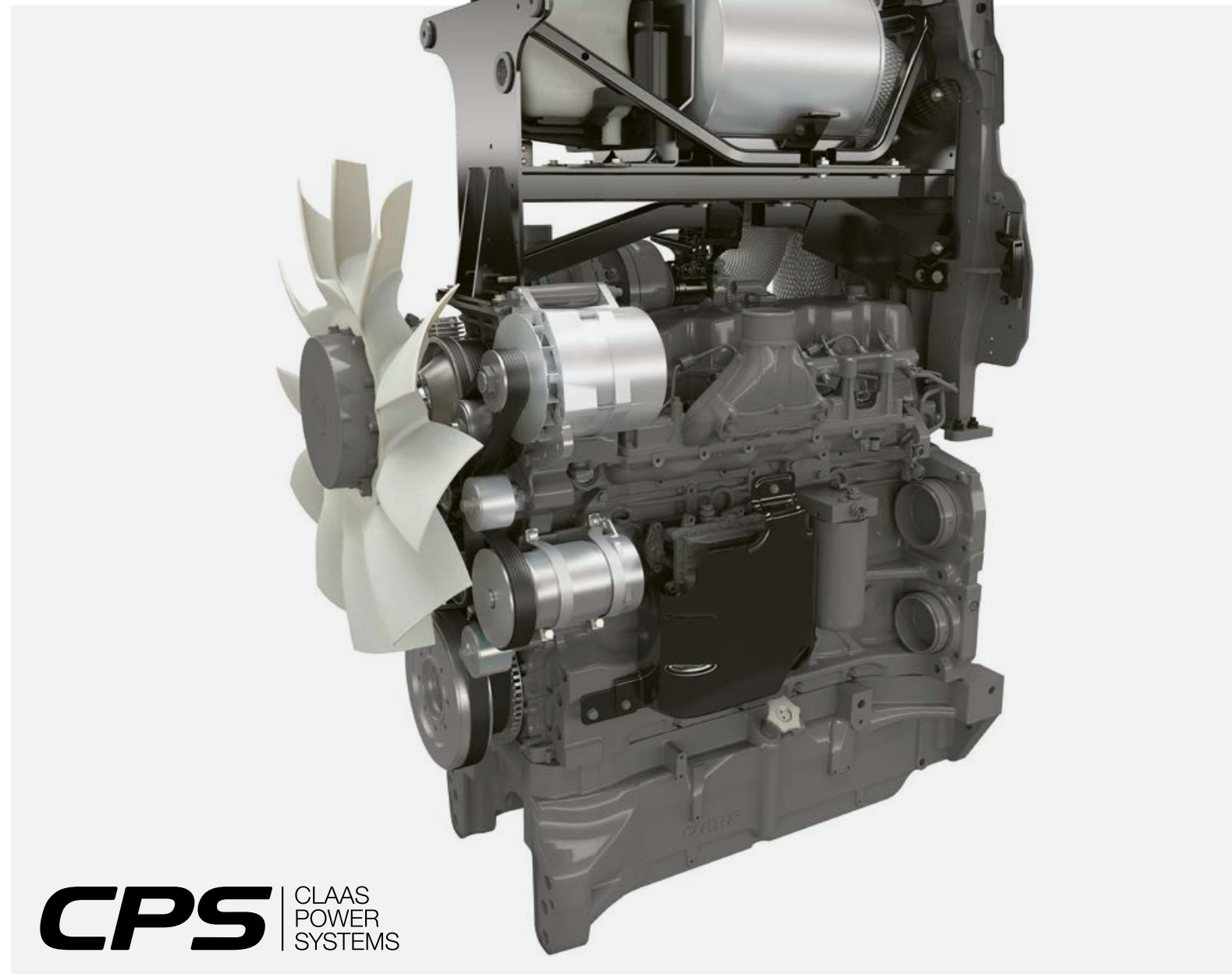

AXION 870 CMATIC.

Grazie all'intelligente sistema di comando elettronico CLAAS POWER MANAGEMENT (CPM), l'AXION 870 CMATIC raggiunge una potenza di 295 CV. La potenza di riserva è disponibile per lavori con la presa di forza a partire da 7 km/h e di trasporto, ma anche per la gestione della ventola di raffreddamento. Le prestazioni e la versatilità di AXION 870 CMATIC sono pertanto ampliate.



Stage V grazie a DOC e SCRoF.

Durante la progettazione della serie AXION 800 abbiamo tenuto conto di tutti i componenti necessari per il trattamento dei gas di scarico. Così nulla interferisce con la visibilità e l'accessibilità alla macchina. Il catalizzatore d'ossidazione diesel (DOC) è posizionato sotto il cofano motore, direttamente dietro il turbocompressore, perché le alte temperature dei gas di scarico richiedono una reazione ottimale. Il catalizzatore SCR on Filter (SCRoF) è integrato nell'impianto di scarico e posizionato sul lato destro della macchina.

Visctronic: la gestione intelligente della ventola.

Il dispositivo di regolazione elettronica della ventola Visctronic consente di adeguare con precisione il numero di giri della ventola in funzione della temperatura e del carico del motore e di mantenere la temperatura del motore al livello ottimale. Il minor numero di giri della ventola riduce il livello di rumorosità, fa risparmiare carburante e non consuma inutilmente potenza, che può essere utilizzata per una maggiore capacità di trazione.

AXION ¹	Coppia (Nm)	Potenza massima (CV) ECE R 120
870	1276 ²	295 ²
850	1132	264
830	1016	235
810	941	215
800	896	205

¹ Non tutti i modelli sono disponibili in tutti i Paesi.

Si prega di consultare il listino prezzi del concessionario CLAAS locale.

² Coppia e potenza massima con CPM (CLAAS POWER MANAGEMENT).

CLAAS CMATIC. Variazione continua.

- Flusso di potenza meccanico dal motore
- Flusso di potenza idraulico
- Flusso di potenza combinato
(meccanico + idraulico all'uscita della trasmissione)

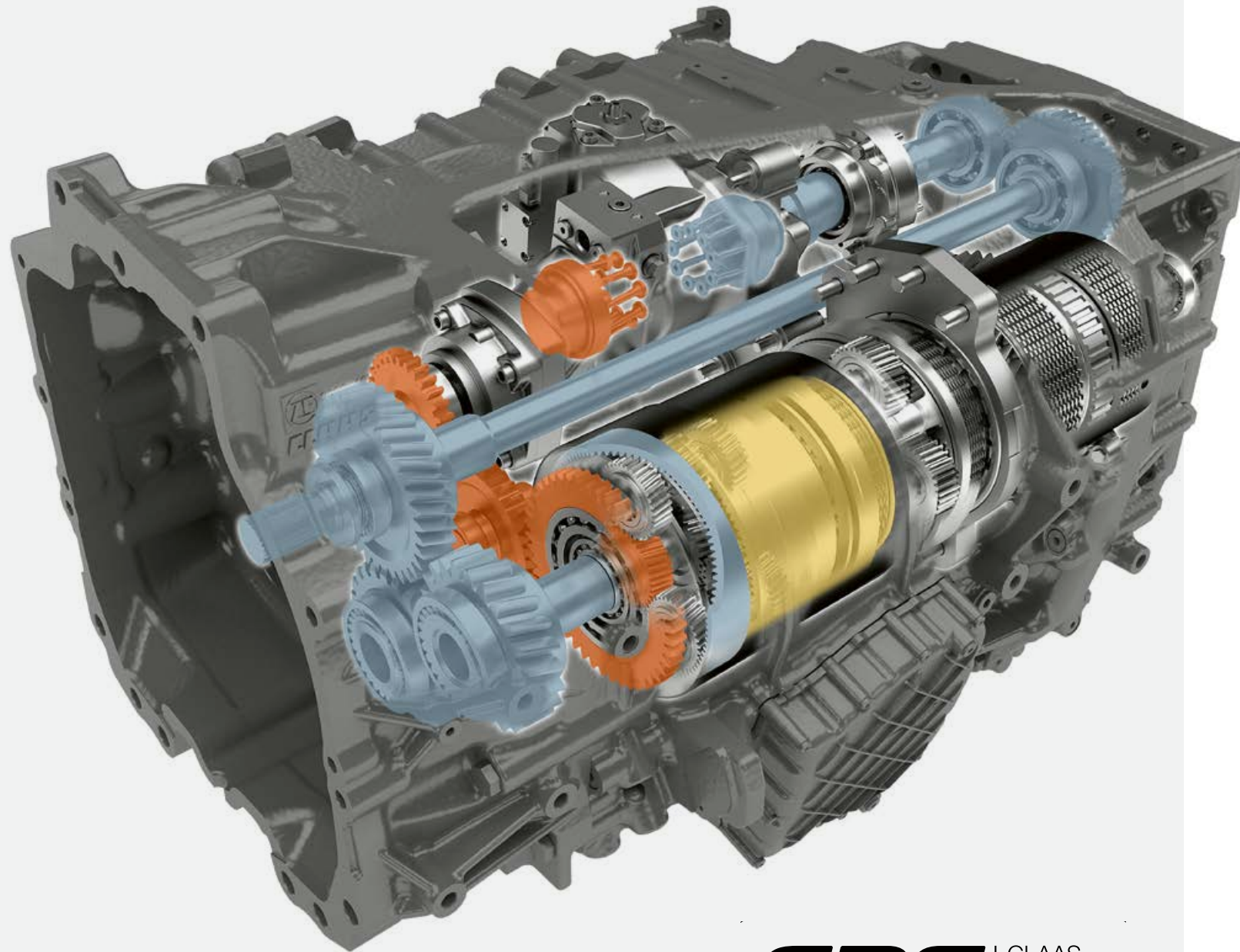

CPS | CLAAS
POWER
SYSTEMS



Comoda ed efficiente.

CMATIC è il nome tecnico della trasmissione a variazione continua sui trattori CLAAS. La serie AXION 800 viene equipaggiata con una trasmissione ZF Terramatic. Con la trasmissione a variazione continua le 4 gamme meccaniche vengono innestate tramite un gruppo di frizioni multidisco, in modalità completamente automatica.

L'elevata componente meccanica assicura un rendimento eccellente durante la trasmissione della potenza ad ogni livello di velocità, mantenendo allo stesso tempo basso il consumo di carburante.

Gestione migliore della trasmissione.

Una potente accelerazione, una decelerazione morbida e una reazione veloce ai cambiamenti del carico: la gestione del motore e della trasmissione CMATIC mostra il suo grado di maturità in tutte le condizioni e in ogni impiego. Lavorate in modo rilassato e concentratevi su aspetti più importanti: la trasmissione CMATIC pensa al resto.



A pieno potenziale.

A velocità da 0,05 km/h a 50 km/h è possibile sfruttare efficacemente la potenza motrice disponibile. Anche in retromarcia l'elevata trasmissione meccanica della potenza assicura una capacità di spinta eccellente. Inoltre, tutti i cambi di rapporto possono essere eseguiti ad ogni regime del motore, cosicché i trattori AXION 870-800 offrono un elevato potenziale d'impiego tutto l'anno.

I trattori AXION 870-810 evidenziano i loro punti di forza anche durante i trasferimenti con 1.600 g/min a 50 km/h e 1.300 g/min a 40 km/h. Se l'operatore non preme l'acceleratore, la trasmissione si trova in posizione neutra attiva e il trattore rimane in posizione in modo sicuro. È così possibile spostarsi a pieno carico su sentieri d'accesso al campo o superare gli incroci stradali.



Impostazione del carico motore per i valori «Eco» e «Power» e della memoria regime motore

Carico del motore premendo un pulsante.

Con il valore del carico motore è possibile regolare velocemente e facilmente il regime del motore a pieno carico. Nel terminale CEBIS o CIS si può vedere chiaramente a che regime del motore la trasmissione riduce la velocità.

Con la memoria regime motore attiva, ad esempio durante i lavori con la presa di forza, è possibile determinare a quale differenza rispetto al regime motore memorizzato viene ridotto il rapporto di trasmissione.

Nelle modalità AUTO e Leva di avanzamento si possono memorizzare due valori per il carico del motore, che possono essere richiamati velocemente tramite i tasti funzione. Con questi valori denominati «Eco» e «Power» è possibile adeguare rapidamente il carico del motore all'impiego, ad esempio, quando si passa dalla strada al campo. Il carico del motore per la memoria dei regimi del motore viene determinato separatamente.



Comandi semplici e intuitivi.

Sono disponibili tre modalità di comando della trasmissione CMATIC: modalità AUTO, Leva di avanzamento e Manuale.

Nelle prime due modalità la velocità di avanzamento può essere regolata, a scelta, tramite il pedale dell'acceleratore o la leva di avanzamento. In queste due modalità il regime del motore e l'incremento della marcia sono regolati automaticamente per un rendimento ottimale e un consumo ottimizzato. Nella modalità Manuale è l'operatore a stabilire il regime del motore e l'incremento della marcia. La regolazione automatica di motore e cambio non è attiva.

Modalità AUTO o Leva di avanzamento.

Durante l'avanzamento è possibile passare dalla modalità con acceleratore alla modalità con leva di avanzamento premendo un tasto sul bracciolo. La modalità attiva viene visualizzata nel CEBIS o nel CIS.



La modalità di avanzamento viene visualizzata nel CEBIS. Per commutare tra la modalità Leva di avanzamento e AUTO durante l'avanzamento basta premere un pulsante.

CMATIC.

Lavorare, senza fermarsi mai.

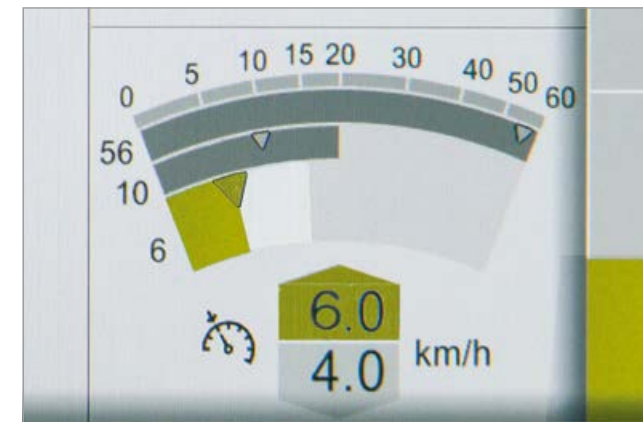

Velocità di lavoro su misura.

La trasmissione CMATIC dispone di tre gamme di velocità regolabili a piacere in entrambe le direzioni. La velocità di avanzamento attiva viene visualizzata nel CEBIS o nel CIS e può essere cambiata durante la guida mediante due tasti. Tanto è minore il valore massimo impostato per la gamma di velocità, tanto più è possibile dosare la velocità con precisione.

Per tutte le gamme di velocità è possibile memorizzare un valore Tempomat: la velocità durante l'avanzamento può essere memorizzata premendo un pulsante sulla leva di avanzamento. I valori Tempomat possono essere pre-impostati a scelta anche nel terminale CEBIS o CIS.

Con la trasmissione CMATIC ogni operatore ha la possibilità di impostare il proprio profilo, in base all'applicazione. Con l'intelligente tecnologia della trasmissione CMATIC è possibile sfruttare in modo economico e produttivo tutta la potenza dell'AXION con un comfort di guida ottimale.

Molto più di una semplice frenata.

La trasmissione CMATIC offre diverse possibilità per adeguare la frenatura del trattore all'impiego.

Aumentare l'effetto frenante del motore:

Se il pedale dell'acceleratore viene rilasciato e si tira indietro la leva multifunzione, si riduce la velocità, aumentando così il regime del motore. È possibile anche utilizzare l'opzione freno motore, che si attiva automaticamente, se necessario, e aumenta l'effetto frenante fino a 2,5 volte, riducendo in modo esponenziale l'usura dei freni.

Freno rimorchio:

Se il rimorchio viene rallentato con il freno di servizio, può essere gestito contemporaneamente con il pedale dell'acceleratore o premendo la leva multifunzione. In questo modo il gruppo attrezzo-trattore resta in trazione anche su terreni ripidi, aumentando la sicurezza. Queste funzioni possono essere utilizzate sia a trattore fermo, sia durante l'avanzamento.

Comando CIS+

- 1 Cambio marce
- 2 Attivazione Tempomat



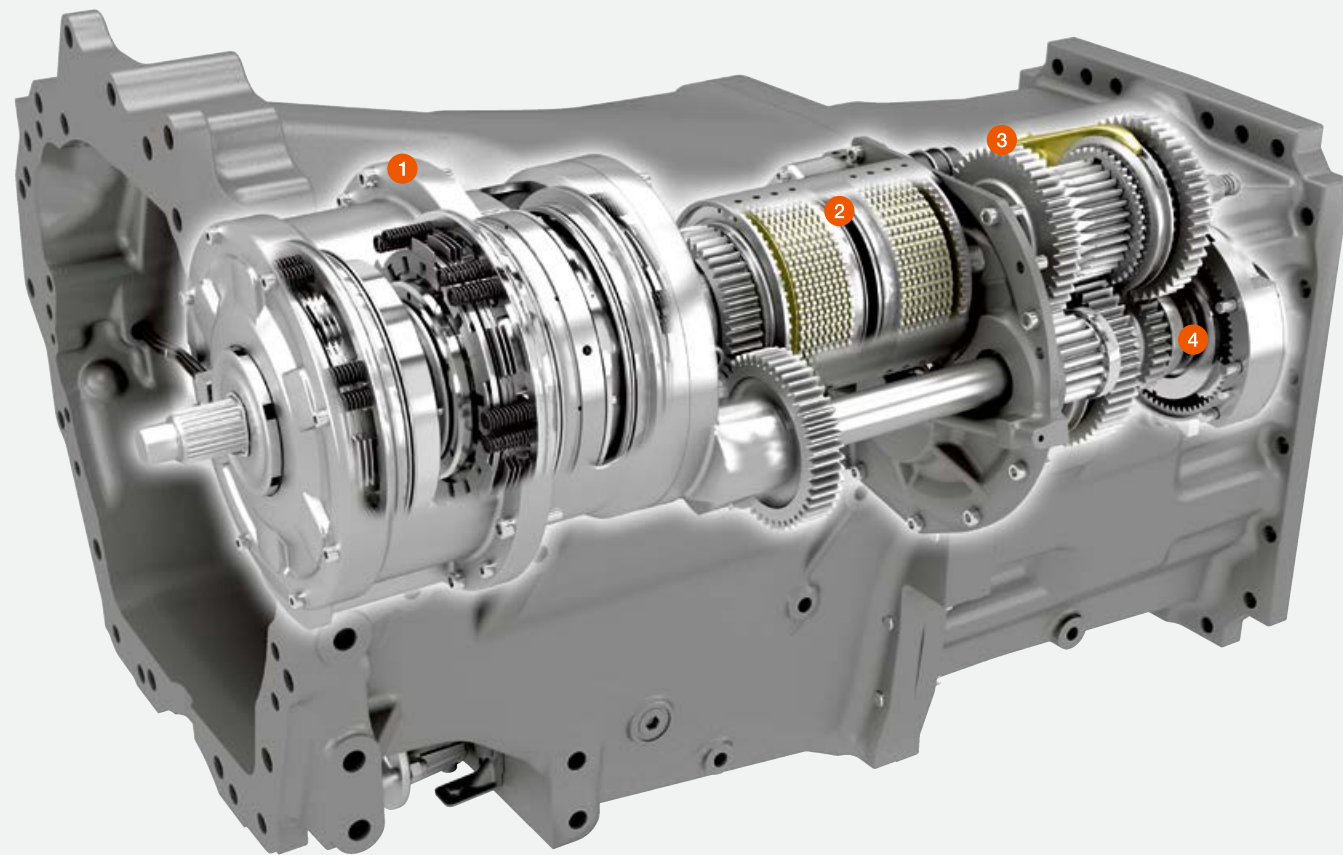

- 1 Modulo sotto carico a 6 marce HEXASHIFT
- 2 Inversore elettronico REVERSHIFT
- 3 Gruppo elettroidraulico delle 4 gamme
- 4 Riduttore a richiesta

CPS | CLAAS
POWER
SYSTEMS

La trasmissione sotto carico HEXASHIFT di CLAAS.

Con la trasmissione HEXASHIFT innestare le sei marce sotto carico e le quattro gamme automatizzate diventa un gioco da ragazzi: basta il tocco delle dita oppure l'automatismo HEXACTIV per l'innesto automatico.

La trasmissione HEXASHIFT è disponibile in due diverse versioni:

- ECO 40 km/h a 1.950 g/min
- ECO 50 km/h a 1.950 g/min

La sovrapposizione dei rapporti sotto carico consente di sfruttare tutto il potenziale del motore. La sovrapposizione facilita anche il cambio di gamma su strada.

HEXASHIFT: 24 marce per scalare in modo ottimale

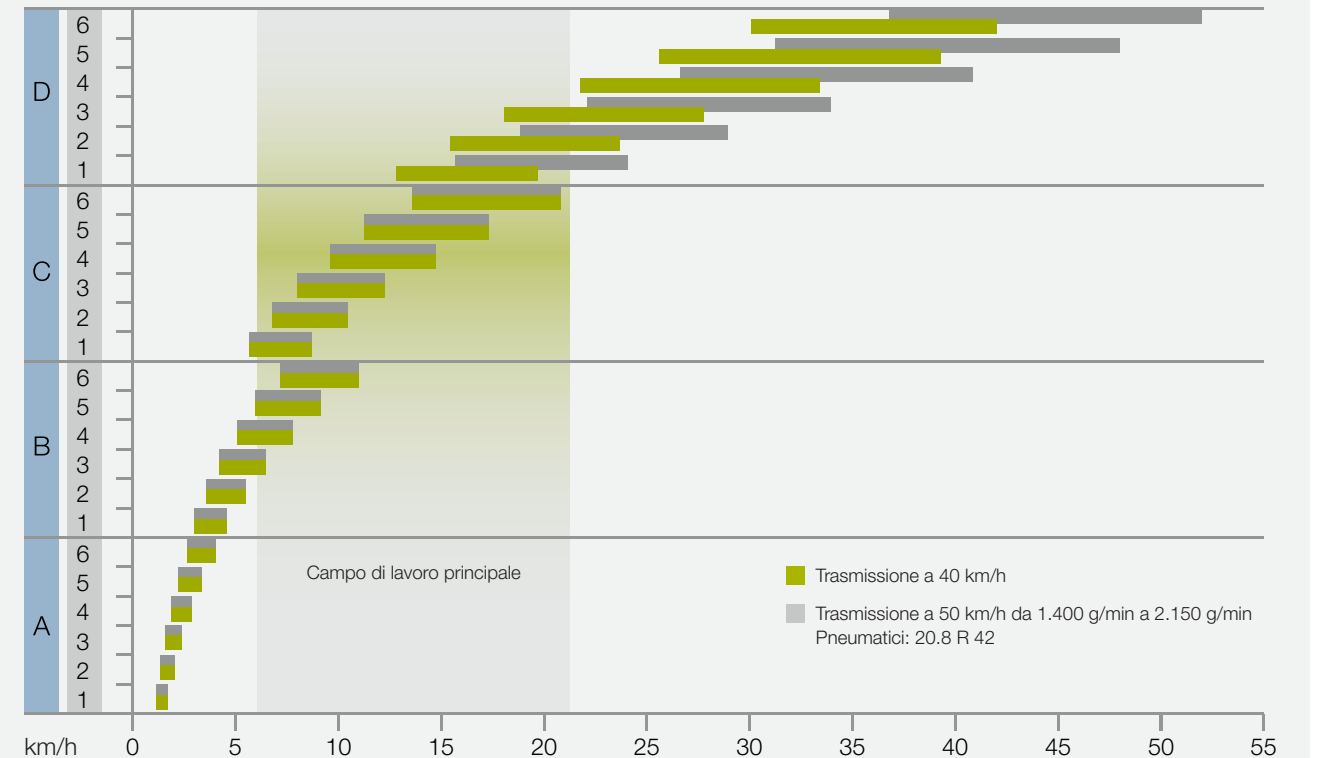

Chiari vantaggi.

- Innesto gamme senza usare la frizione
- Cambio marce ottimale in ogni rapporto
- Dodici marce nel campo di lavoro principale
- Cambio marcia completamente automatico con l'automatismo HEXACTIV
- Automatismo HEXACTIV con Tempomat
- Disattivazione del Tempomat e memoria regime motore tramite pedale dell'acceleratore
- Buon rendimento in campo e su strada per un ridotto consumo di carburante
- Superriduttore fino a 450 m/h
- Registrazioni precise con il CIS o il CEBIS
- Elevato comfort di comando con le leve DRIVESTICK o CMOTION
- Gestione del motore e della trasmissione per un cambio morbido delle gamme e delle marce sotto carico
- Leva dell'inversore REVERSHIFT con freno di stazionamento elettronico
- SMART STOP: arresto con il pedale del freno senza innestare la frizione
- Funzione dell'inversore REVERSHIFT sulla leva a 4 vie ELECTROPILOT

HEXASHIFT.

Sempre la marcia giusta.

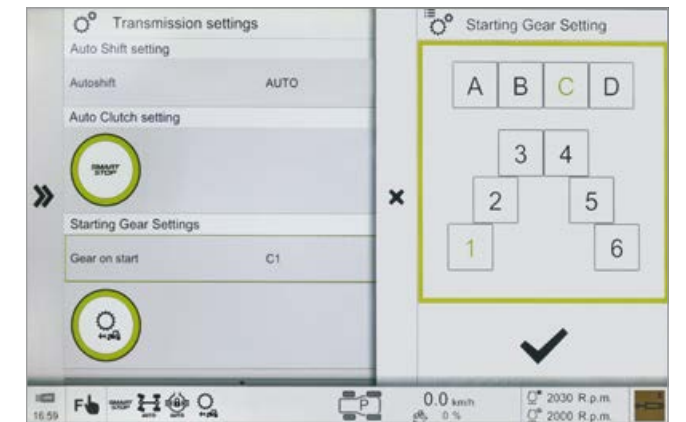
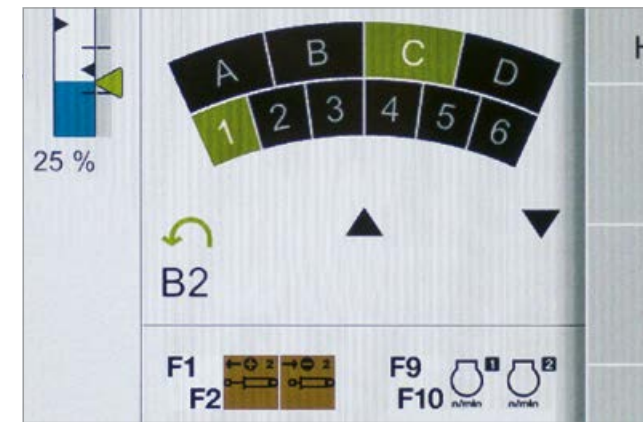

Regolazione intelligente della trasmissione.

Azionando l'inversore è possibile cambiare automaticamente il rapporto anche quando la velocità di marcia in avanti deve essere diversa da quella in retromarcia. Allo stesso modo, premendo semplicemente un pulsante, si può innestare a fondo campo una marcia regolata in precedenza. Ciò consente di eseguire manovre sicure a fondo campo sempre con la stessa velocità. La reattività dell'inversore REVERSHIFT può essere regolata su nove livelli (da - 4 a + 4), offrendo così in ogni situazione il miglior comfort di guida.

Marcia in fase d'avviamento e di partenza HEXACTIV.

Quando si avvia il motore è possibile scegliere il rapporto innestato tra A1 e D1. Ad ogni nuovo avviamento del motore viene innestato il rapporto impostato. Per l'utilizzo con automatismo HEXACTIV attivato si può scegliere anche un rapporto separato per la fase di partenza, che viene innestato automaticamente quando si arresta il trattore.

Comando automatico della trasmissione.

Per evitare di innestare ogni marcia (tipico delle trasmissioni sotto carico tradizionali), la trasmissione HEXASHIFT seleziona automaticamente la marcia adeguata, in funzione della velocità e del carico, sia in caso di guida manuale o automatica. Se si preme la frizione nella gamma D, la trasmissione adeguata automaticamente il rapporto sotto carico, quando si innesta nuovamente la frizione. Ciò può essere utile, ad esempio, in prossimità di un incrocio stradale.

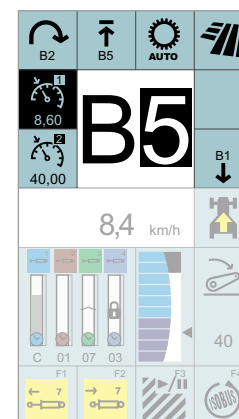

Scelta intelligente della marcia visualizzata sul display sul montante A della versione con il CIS.

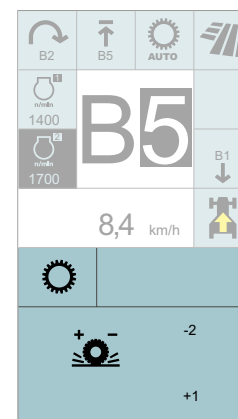

Progressione del REVERSHIFT nel CIS.

SMART STOP e Tempomat.

Grazie alla funzione SMART STOP è possibile arrestare i trattori AXION 800 premendo il freno, senza premere anche il pedale della frizione. L'impegno dell'operatore è così notevolmente inferiore, in particolare durante lavori che richiedono arresti e partenze frequenti. Lo SMART STOP deve essere attivato una sola volta in modo semplice nel CEBIS o nel CIS. L'automatismo HEXACTIV può essere dotato di una funzione Tempomat. Al posto di un regime fisso del motore è possibile immettere una velocità target premendo un pulsante: il trattore mantiene questa velocità costante adeguando il regime del motore e selezionando la marcia.







Limitazione del regime motore.

La limitazione del regime motore vi consente di risparmiare carburante. Dovete semplicemente definire in precedenza il regime massimo del motore e concentrarvi poi sul vostro lavoro. La macchina non supera mai questo limite, anche se premete a fondo l'acceleratore. Il risparmio di carburante è così decisamente elevato.

HEXASHIFT. HEXACTIV cambia per voi.



Innesto manuale	Strategie di guida	Modalità	Comando della trasmissione
	 <p>Innesto manuale nella modalità campo</p>		<ul style="list-style-type: none"> – Innesto gamme (A-D) premendo a fondo la leva DRIVESTICK o CMOTION – Innesto marce sotto carico (1-6) sfiorando la leva DRIVESTICK o CMOTION
	 <p>Innesto manuale nella modalità trasporto</p>		<ul style="list-style-type: none"> – Innesto di tutte le 24 marce (A1-D6) sfiorando la leva DRIVESTICK o CMOTION

Automatismo HEXACTIV	Strategie di guida	Modalità	Comando della trasmissione
	 <p>Innesto automatico nella modalità campo</p>	 	<ul style="list-style-type: none"> – Innesto gamme (A-D) premendo a fondo la leva DRIVESTICK o CMOTION – Innesto automatico delle marce sotto carico (1-6)
	 <p>Innesto automatico nella modalità trasporto</p>	 	<ul style="list-style-type: none"> – Innesto automatico di tutte le 24 marce (A1-D6)

Automatismo HEXACTIV.

Lasciate lavorare l'HEXACTIV al vostro posto: voi avete di meglio da fare. L'automatismo HEXACTIV può essere dotato di numerose funzioni intelligenti, a seconda dell'impiego e delle vostre esigenze.

Tre modalità per il cambio della marcia possono essere selezionate nel CEBIS oppure nel CIS.

- Modalità completamente automatica: l'HEXACTIV cambia marcia a regimi diversi, in funzione del carico del motore, della velocità di avanzamento e della posizione dell'acceleratore
- Modalità della presa di forza: l'HEXACTIV cambia in modo da mantenere costanti il regime motore e i giri alla presa di forza
- Modalità manuale: l'HEXACTIV cambia secondo un regime fisso del motore che viene stabilito dall'operatore

Regolazione delle tre modalità sullo schermo a colori del CIS:

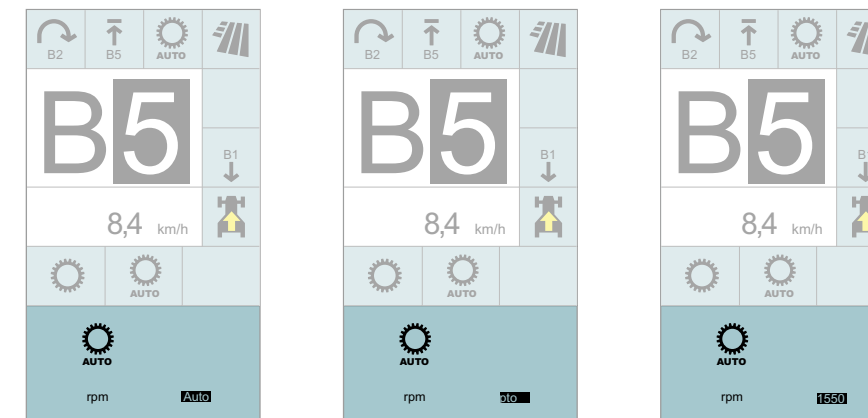

Modalità completamente automatica

Modalità della presa di forza

Modalità manuale

Stabile e facile da manovrare.
Con una forza di trazione fenomenale.



Struttura affusolata per raggi di svolta stretti.

Basandosi sull'esperienza maturata con la gamma dei trattori standard fino a 400 CV, CLAAS ha sviluppato una soluzione specifica per la serie AXION 800, per l'impiego costante in condizioni di lavoro gravose. Il motore è montato in un solido telaio con coppa dell'olio integrata, che assorbe in modo ideale le forze del sollevatore anteriore e dello chassis anteriore.

Lo chassis anteriore di forma speciale mette a disposizione un ampio vano per i radiatori, direttamente sopra l'assale anteriore. La parte immediatamente davanti e dietro è disegnata molto stretta, in modo simile alla forma di una «vita da vespa». Ciò offre un ampio angolo di sterzo e un raggio di volta stretto.

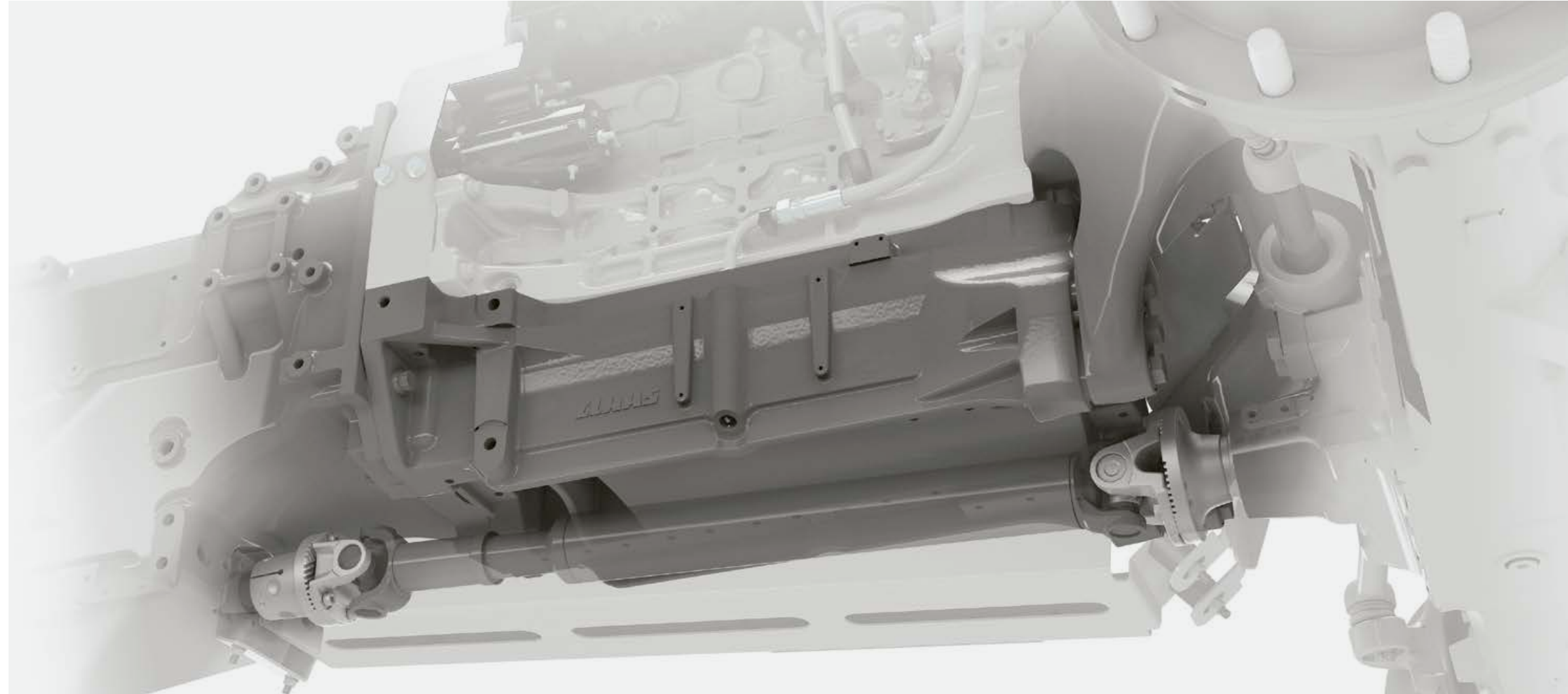

Durante l'impiego ciò significa:

- Stabilità elevata anche durante l'impiego di attrezzi frontali pesanti
- Elevato angolo di sterzo dell'assale anteriore per la massima manovrabilità
- Perfetta accessibilità a tutto il vano motore e a tutti i punti di manutenzione

Vantaggi decisivi:

Passo lungo:

- Maggiore comfort di guida
- Guida rettilinea e sicura
- Una maggiore forza di trazione grazie alla migliore ripartizione dei pesi
- Tenuta di strada buona e sicura
- Maggiore capacità di sollevamento grazie alla migliore distribuzione dei pesi



Lunghezza totale contenuta:

- Ottima manovrabilità
- Ridotta lunghezza di traino su strada
- Ottima visuale
- Buon controllo degli attrezzi frontali



Buon rapporto peso/potenza:

- Consumo carburante ottimizzato
- Minore compattazione del terreno durante lo spargimento di antiparassitari
- Trasferimenti stradali dinamici
- Distribuzione dei pesi anteriore/posteriore 50 : 50



Perfettamente equilibrato.

Grazie alle numerose possibilità di zavorramento dell'assale anteriore e posteriore, l'AXION può essere adeguato ad ogni tipo d'impiego, per sfruttare al meglio il suo potenziale, senza inutili perdite. Si possono montare semplicemente delle zavorre per svolgere lavori pesanti a bassa velocità oppure alleggerire velocemente l'AXION togliendo il peso che non serve più.

Per posizionare in modo flessibile le zavorre sul supporto fisso o nel sollevatore anteriore sono disponibili numerose combinazioni direttamente dalla fabbrica.

Peso di ogni ruota assale posteriore in kg

Cerchio da 38"	Cerchio da 42"
2 x 244	2 x 220
2 x 322	2 x 409



Potente e duraturo.

I trattori AXION 800 possono essere dotati di pneumatici per le ruote posteriori con un diametro di fino a 2,05 m. Per l'assale anteriore sono previsti pneumatici con un diametro di 1,60 m. Grazie ai diversi tipi di pneumatici montabili, l'AXION è ideale per ogni impiego. Con pneumatici più grandi da 900/60 R 38 il trattore non supera la larghezza massima esterna di 3 m e resta flessibile su strada e rispettoso del suolo in campo.

L'impronta dell'AXION

- AXION 870-810 CMATIC e 850-830 HEXASHIFT:
 - Pneumatici posteriori con una larghezza fino a 900 mm e un diametro di 2,05 m
- AXION 810 / 800 HEXASHIFT:
 - Pneumatici posteriori con una larghezza fino a 710 mm e un diametro di 1,95 m
- Pneumatici gemellati¹ per AXION 870 / 850:
 - Attacco flangiato su assale a innesto anche per traino di carichi pesanti
 - Pneumatici gemellati con larghezza fino a 650 mm

¹ I pneumatici gemellati non sono disponibili in tutti i paesi. Si prega di consultare il listino prezzi della propria concessionaria.



Impianto di regolazione della pressione pneumatici CTIC.

La giusta pressione pneumatici protegge il suolo e ne assicura la resa a lunga scadenza. Ulteriori vantaggi economici sono, tra l'altro, una maggiore forza di trazione, un minore consumo di carburante e un'usura ridotta. Nel riduttore brevettato sono integrate le valvole di controllo che consentono di rilevare con precisione la pressione di gonfiaggio e di regolarla direttamente sulla ruota. La pressione di gonfiaggio viene monitorata costantemente e adeguata automaticamente.

Nella versione di base il sistema CTIC viene alimentato attraverso il compressore del trattore. La versione CTIC 2800 è dotata di compressore a vite proprio con una quantità d'aria insufflata di 2.800 l/min. Il CTIC 2800 è particolarmente indicato, se il trattore viene utilizzato regolarmente sia in campo sia su strada o se si vuole adeguare la pressione di gonfiaggio anche agli attrezzi trainati.





Impianto di frenatura rimorchio.

Per soddisfare i requisiti specifici di ogni paese, l'AXION può essere dotato di un impianto di frenatura rimorchio a comando pneumatico o idraulico. Entrambi gli impianti possono operare insieme e gli attacchi sono ben accessibili su entrambi i lati delle slitte di scorrimento.

Sterzo dinamico.

Lo sterzo dinamico consente di adeguare il rapporto di trasmissione tra il volante e l'angolo di sterzo dell'assale anteriore in funzione delle esigenze dell'operatore. L'operatore può scegliere tra due modalità automatiche e una modalità manuale sul display a colori del CEBIS o del CIS. Inoltre, può determinare l'intensità del rapporto di sterzo.

Le due modalità automatiche cambiano il rapporto di sterzo in funzione della velocità di avanzamento o dell'angolo di sterzo attuale. Il sistema è così adeguato a tutte le esigenze individuali. Nella modalità in funzione dell'angolo di sterzo il rapporto durante l'avanzamento in linea retta viene ridotto automaticamente: più l'operatore gira il volante, tanto più velocemente reagisce lo sterzo. L'operatore può quindi avanzare con una maggiore sensibilità ed eseguire allo stesso tempo manovre rapide.

Nella modalità in funzione della velocità il rapporto di sterzo viene ridotto proporzionalmente quando la velocità di avanzamento supera i 10 km/h. Questa modalità è particolarmente vantaggiosa quando si lavora sul campo, ad esempio, si può eseguire la manovra di fondo campo in modo più facile e rapido, avanzando più lentamente. Il rapporto di sterzo viene ridotto nuovamente per assicurare un avanzamento ottimale in linea retta, quando si lavora più velocemente.

Nella modalità manuale il rapporto tra la rotazione del volante e l'angolo di sterzo varia in funzione dei quattro livelli di assistenza regolabili.

Regolazione dello sterzo dinamico nel display a colori del CIS.

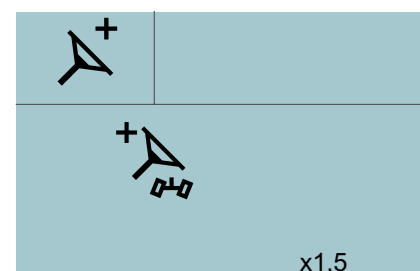

REVERSHIFT con funzione park-lock.

Oltre al comodo inversore abituale, la leva REVERSHIFT integra anche una funzione park-lock che assicura l'immobilità dell'AXION da fermo. Per ancora più sicurezza la funzione park-lock è attivata automaticamente nelle seguenti situazioni:

- Allo spegnimento del motore
- All'avviamento del motore
- Se, a trattore fermo, il pedale dell'acceleratore o la leva CMOTION non sono attivati per pochi secondi, indipendentemente dalla posizione della leva REVERSHIFT¹
- Se, a trattore fermo, l'operatore non siede in cabina¹

¹ Solo con CMATIC

Regolazione automatica.

Durante il processo di frenata la sospensione dell'assale anteriore si adegua automaticamente al cambiamento del carico. Il trattore resta così stabile e sicuro anche in caso di brusche frenate.



Potente ed economico con un pulsante.

Il numero di giri giusto, sempre disponibile.

Per i modelli dell'AXION 800 sono disponibili tre diversi allestimenti della PdF:

- 540 / 1.000 g/min
- 540 / 540 ECO / 1.000 g/min
- 540 ECO / 1.000 / 1.000 ECO g/min

La velocità della presa di forza può essere selezionata facilmente premendo un pulsante. La presa di forza viene innestata con un interruttore posto direttamente sul bracciolo.



L'innesto automatico della presa di forza può essere regolato in continuo a partire da una determinata altezza di sollevamento. Per salvare l'altezza regolata basta portare il sollevatore posteriore nella posizione desiderata e premere a lungo il pulsante per la presa di forza automatica.



La ruota libera integrata della presa di forza posteriore facilita l'attacco degli attrezzi.

Da fermo.

Le prese di forza 540 / 1.000 g/min raggiungono il relativo numero di giri nel range di potenza massimo del motore. Il trattore può quindi gestire facilmente anche attrezzi pesanti azionati dalla presa di forza. Nella modalità ECO della presa di forza il motore gira a un regime basso con un consumo di carburante ridotto. In caso di applicazioni leggere si riduce il livello di rumorosità e si risparmia carburante prezioso grazie al basso regime del motore.

Numero di giri:

- 1.000 g/min ECO con un regime di 1.600 giri/min
- 540 g/min ECO con un regime di 1.520 giri/min

Presa di forza con regime motore adatto.

Una semplice pressione sul pulsante del parafranghi basta per inserire la presa di forza posteriore e attivare la memoria del regime del motore. Potete regolare in precedenza nel CEBIS il regime motore adatto all'attrezzo. Questa regolazione è consigliata per tutte le applicazioni che richiedono il frequente impiego della presa di forza esterna. Più comfort e sicurezza, più tempo risparmiato.



Comandi esterni per la presa di forza posteriore su entrambi i parafranghi.



Facile sostituzione del codolo della presa di forza.



Impianto idraulico potente. Facilità d'accoppiamento.

Attacchi ordinati e senza pressione.

I dieci innesti idraulici nella parte posteriore dei trattori AXION 870-800 sono tutti dotati di leve di scarico della pressione: è così possibile accoppiare o disaccoppiare gli attrezzi di lavoro anche sotto pressione.

Le marcature di colore diverso per il lato d'ingresso e d'uscita facilitano il montaggio degli attrezzi. Tubi appositi raccolgono l'olio che fuoriesce dagli attacchi durante il montaggio e lo smontaggio dei connettori.

Impianto idraulico ideale.

- Impianto idraulico load sensing con una portata di 110, 150 o 205 l/min per tutti i modelli AXION 800
- Con allestimento CIS: quattro distributori meccanici sulla console destra e ELECTROPILOT sul bracciolo con due distributori elettronici
- Con allestimento CIS+: fino a sei distributori elettronici possono essere controllati dal bracciolo, di questi fino a quattro possono essere controllati con l'ELECTROPILOT
- Con allestimento CEBIS: comando di fino a sette distributori elettronici sul bracciolo, di cui quattro possono essere comandati con l'ELECTROPILOT. Grazie alla possibilità di assegnare liberamente e dare priorità ai distributori, ogni operatore può adeguare i comandi in base all'impiego e alle proprie esigenze tramite il CEBIS. In questo modo le funzioni idrauliche utilizzate più spesso si trovano una accanto all'altra snellendo così notevolmente il lavoro
- Con allestimento CEBIS e CIS+: il comando dei distributori può essere assegnato ai tasti funzione della CMOTION, del bracciolo multifunzione o dell'ELECTROPILOT per facilitare il comando con operazioni di lavoro combinate.



Power Beyond.

Per attrezzi portati con distributori propri sono previsti innesti Power Beyond sulla parte posteriore.

Oltre alle linee di mandata e ritorno in pressione e di segnalazione, il trattore è dotato di una linea di ritorno non in pressione. L'AXION è così predisposto per l'azionamento di motori idraulici con linea di ritorno separata, anche quando gli innesti Power Beyond sono assegnati.

Ciò offre i seguenti vantaggi:

- L'attrezzo viene alimentato con olio idraulico in base alle esigenze
- Grandi sezioni dei tubi e un ritorno senza pressione riducono le perdite di potenza



In combinazione con il sollevatore anteriore sono disponibili fino a quattro innesti idraulici e una linea di ritorno libera sulla parte anteriore. Soluzione ideale per attrezzature montate frontalmente.

Allestimento	CIS	CIS+	CEBIS
N. max. di distributori meccanici posteriori	4	-	-
N. max. di distributori elettronici posteriori	-	4	5
N. max. di distributori elettronici al centro, ad es. per attacchi anteriori o per il caricatore frontale o il sollevatore anteriore; comando con ELECTROPILOT	2	2	2
Priorità dei distributori	-	-	□
Assegnazione libera dei distributori	-	-	□

□ Disponibile - Non disponibile

Sollewa ogni attrezzo. Il sollevatore posteriore.



Comandi esterni per sollevatore posteriore, presa di forza e un distributore a scelta (solo CEBIS).



Nelle versioni con barra di traino sono possibili più posizioni. La posizione allungata migliora la manovrabilità.

Aggancio su misura.

Il dispositivo di aggancio dell'AXION soddisfa i requisiti della norma ISO 500. È così possibile utilizzare i dispositivi di traino di altre macchine conformi alla stessa norma. Di fabbrica sono disponibili numerose possibilità d'attacco:

- Attacco con gancio di traino
- Telaio barra di traino:
 - Attacco automatico, 38 mm
 - Barra di traino, attacco sferico 80 e sterzata forzata (carico fino a 4 t)
 - Attacco CUNA
- Barra di traino:
 - Con cat. 3
 - Barra di traino con attacco sferico 80 e sterzata forzata (carico 4 t)
- Versione cavalletto d'aggancio con gancio Piton Fix

Accesso diretto.

Mediante pulsanti e interruttore rotante posizionati sul montante B destro della cabina si può accedere direttamente alle principali funzioni del sollevatore posteriore:

- Sollevamento e abbassamento manuale per il montaggio delle macchine
- Smorzatore di oscillazioni On/Off
- Blocco sollevatore posteriore
- Attivazione controllo pattinamento
- Limitazione altezza di sollevamento
- Velocità di abbassamento
- Regolazione sforzo controllato e regolazione posizione
- Regolazione controllo pattinamento

Grazie al vetro posteriore bombato e al sedile girevole si ha un'ottima visuale sull'attrezzo portato e si possono usare contemporaneamente i comandi per la regolazione del sollevatore posteriore. È inoltre possibile ottimizzare comodamente le regolazioni del sollevatore posteriore durante il lavoro, grazie alla possibilità di accedere direttamente alle diverse funzioni.

Il sollevatore posteriore.

Con una capacità di sollevamento di fino a 10 t nessun attrezzo portato resta fermo. L'impianto idraulico posteriore può essere allestito in base alle esigenze:

- Stabilizzatori manuali o automatici dei bracci di sollevamento
- Regolazione slittamento tramite velocità radar
- Terzo punto idraulico
- Pratici supporti per rotule sul retro
- Ottima visibilità sul gancio di traino e sui bracci di sollevamento inferiori
- Comandi esterni su entrambi i parafanghi per il sollevatore posteriore, la presa di forza e un distributore elettronico (solo CEBIS)



Versatili e flessibili.
Più possibilità d'impiego.



Sollevatore anteriore.

Tutti i modelli AXION 800 possono essere equipaggiati direttamente dalla fabbrica con due sollevatori frontali diversi:

- Capacità di sollevamento massima di 4,6 t
- Capacità di sollevamento massima di 5,8 t

Grazie alla struttura modulare è possibile equipaggiare a posteriori il trattore.

Sollevatore e presa di forza frontali.

In tutti i modelli il sollevatore e la presa di forza frontali sono integrati:

- Tre posizioni per i bracci di sollevamento anteriori: sollevati, posizione di lavoro fissa e posizione flottante nell'asola
- Distanza minima fra l'assale anteriore e i punti di accoppiamento per una migliore guida degli attrezzi
- Presa di forza di 1.000 g/min
- Comandi esterni del sollevatore anteriore e di un distributore a doppio effetto nella versione CEBIS o CIS+



Comando esterno per sollevatore anteriore e un distributore con allestimento CEBIS.

Attacchi per ogni situazione di lavoro.

Nel sollevatore anteriore sono integrati diversi innesti idraulici ed elettronici per svariati impieghi:

- Fino a due distributori a doppio effetto
- Ritorno senza pressione
- Presa a 7 poli
- Presa ISOBUS



Lavorare con precisione.

La regolazione della posizione del sollevatore anteriore, disponibile a richiesta per la variante con il CEBIS, consente di lavorare in modo preciso con gli attrezzi montati frontalmente. La posizione di lavoro può essere regolata tramite un pomello

rotante nel bracciolo; nel CEBIS si può limitare l'altezza di sollevamento e determinare la velocità di sollevamento e abbassamento. Il sollevatore anteriore può essere utilizzato con distributore a semplice o a doppio effetto.

Spaziosa, silenziosa, con ampie superfici vetrate e sospensione totale: la cabina dei trattori AXION assicura il massimo comfort durante lunghe giornate lavorative.

Allestimento CEBIS.

- Comando del terminale del CEBIS mediante display touch o pomello rotante
- Innovativa leva multifunzione CMOTION con ventilazione interna senza correnti d'aria
- Interfaccia utente ISOBUS-UT integrata nel CEBIS



Proprio come la desiderate. La cabina.

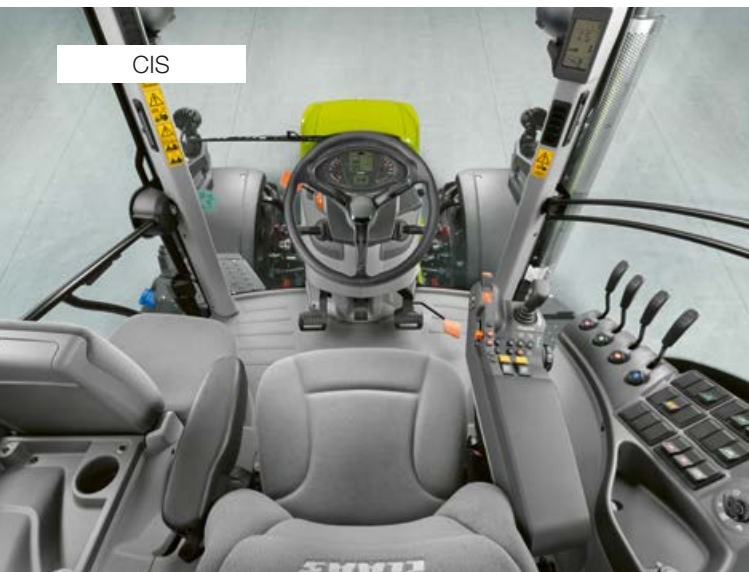

CIS

CIS. Semplicemente buono.

Nella versione base l'AXION è equipaggiato con distributori meccanici e CLAAS INFORMATION SYSTEM (CIS). Il display del CIS offre un'eccellente ergonomia di comando riunita in un design compatto: tutte le impostazioni possono essere attivate comodamente tramite una manopola rotante e il tasto Escape. A richiesta, anche per la versione CIS, sono disponibili due distributori elettronici per attacchi anteriori o per il caricatore frontale, azionabili tramite l'ELECTROPILOT posizionato nel bracciolo.

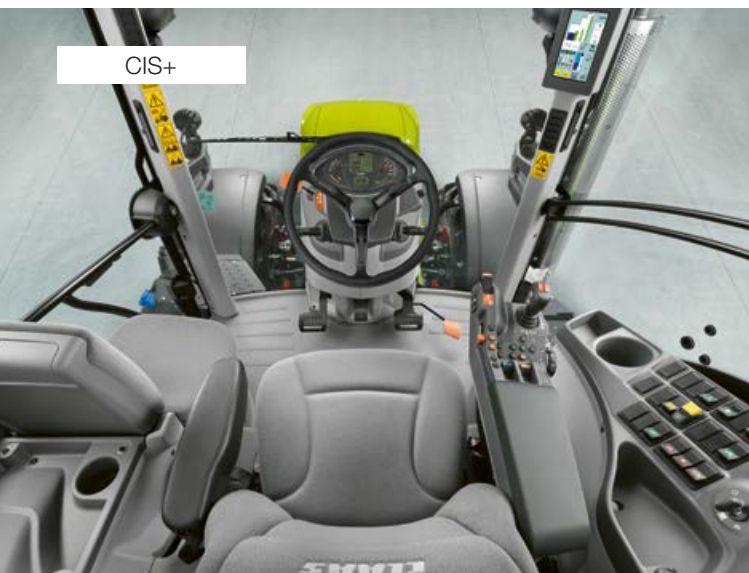

CIS+

CIS+. Semplicemente di più.

Il CIS+ si distingue per la facilità d'utilizzo e il design intuitivo. Nonostante la piacevole semplicità, mette a disposizione tutte le funzioni necessarie e le funzioni automatiche utili per lavorare in modo efficiente e senza sforzo. Il CIS+ è inoltre disponibile con la trasmissione a variazione continua CMATIC o con la trasmissione sotto carico HEXASHIFT. Il display a colori CIS da 7", integrato nel montante A, riunisce tutte le possibilità di visualizzazione e regolazione della trasmissione, dei distributori elettronici, dei tasti funzione e della gestione delle manovre a fondo campo CSM.

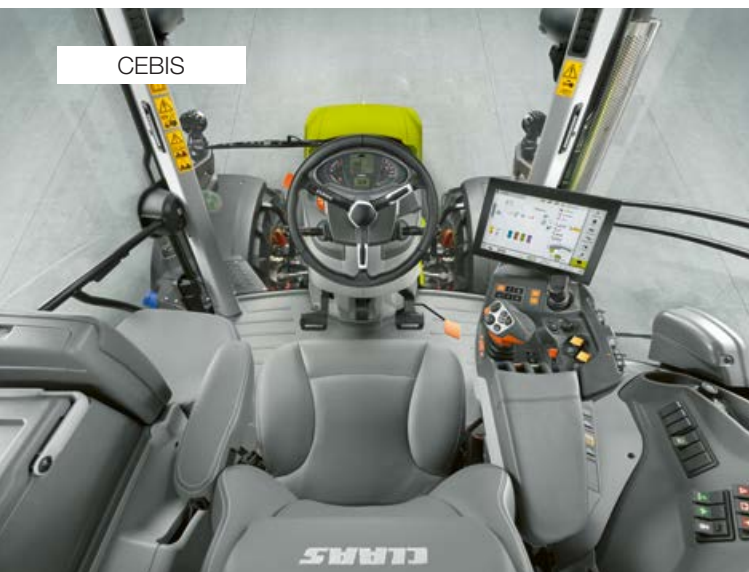

CEBIS

CEBIS. Semplicemente tutto.

Dotato di trasmissione CMATIC o HEXASHIFT: la versione CEBIS è caratterizzata dai distributori elettronici e, soprattutto, dal terminale CEBIS con uno schermo touch da 12". Oltre a funzioni automatiche come la gestione delle manovre a fondo campo CSM, la visualizzazione delle immagini della telecamera, il controllo ISOBUS degli attrezzi, il CEMOS per trattori e l'assegnazione prioritaria dei distributori, il CEBIS offre anche molte altre funzioni che non lasciano insoddisfatto alcun desiderio. Tutte le impostazioni possono essere eseguite in pochi secondi grazie allo schermo touch e alla navigazione logica nei menu.

Concetto a 4 montanti.

La cabina a 4 montanti CLAAS offre i seguenti vantaggi distintivi:

- Ampia visuale su tutta la larghezza di lavoro degli attrezzi
- Grande volume della cabina per poter disporre di molto spazio
- Ampio parabrezza anteriore in monoblocco

Il layout e la disposizione dei comandi ricordano molto il design del CLAAS AXION 900 e delle serie ARION 600 / 500. Anche le modalità di comando e la struttura dei menu del CIS, CIS+ o del CEBIS sono simili in tutti i modelli. La leva multifunzione CMOTION si è imposta anche nelle macchine per la raccolta CLAAS. CLAAS dà molta importanza a una struttura di comando uniforme, affinché ogni operatore si senta subito a proprio agio nella cabina e sia in grado di comandare la macchina fin dal primo momento.

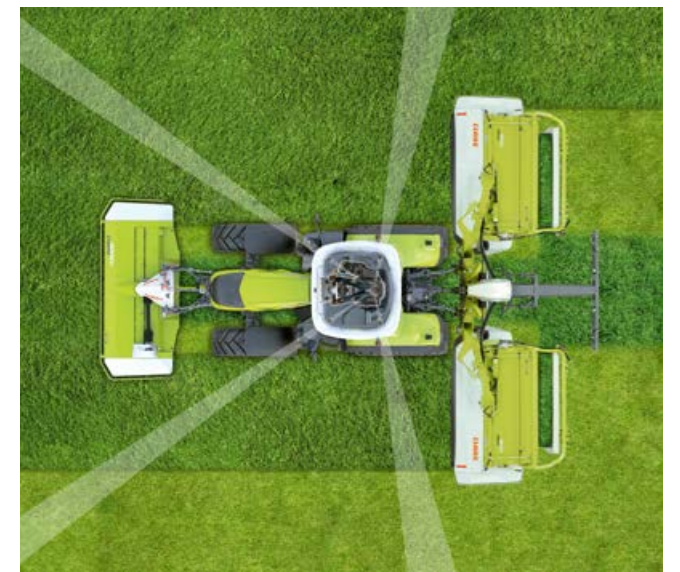

Grazie alla particolare disposizione dei montanti posteriori e al vetro posteriore bombato, l'operatore ha un'ottima visuale sull'attrezzo di lavoro e sugli attacchi.

Allestimenti AXION	CIS	CIS+	CEBIS
Display CIS sul montante A, DRIVESTICK e bracciolo multifunzione	●	-	-
Display CIS a colori sul montante A, DRIVESTICK e bracciolo multifunzione	□	●	-
Terminale CEBIS con schermo touch, leva multifunzione CMOTION e bracciolo multifunzione	-	-	●
Trasmissione a variazione continua CMATIC	-	□	□
Trasmissione sotto carico HEXASHIFT	●	□	□
Gestione della Pdf	●	●	●
N. max. di distributori meccanici	4	-	-
N. max. di distributori elettronici	2	6	7
N. max. di distributori elettronici controllabili con ELECTROPILOT	2	4	4
Gestione della manovra a fondo campo CSM	-	□	-
Gestione delle manovre di fondo campo CSM con funzione di modifica	-	-	●
Gestione degli attrezzi	-	-	●
Gestione degli ordini trattore	-	-	●
Immagine della telecamera sullo schermo	-	-	□
Comando di attrezzi compatibili ISOBUS	-	-	□
CEMOS per trattori	-	-	□

● Di serie □ In opzione □ Disponibile - Non disponibile

Allestimento CEBIS. Semplicemente tutto.

Un bracciolo che introduce nuovi standard di riferimento.

Tutti i principali comandi sono integrati nel bracciolo destro:

- 1 Leva multifunzione CMOTION
- 2 Tasti di comando della modalità di avanzamento, cambio marcia e due memorie regime motore con regolazione di precisione
- 3 Terminale CEBIS con schermo touch da 12"
- 4 ELECTROPILOT con due distributori a doppio effetto e due tasti funzione
- 5 Tasti di comando CEBIS
- 6 Regolazione altezza di lavoro sollevatore anteriore e posteriore
- 7 Attivazione presa di forza anteriore e posteriore
- 8 Acceleratore manuale
- 9 Posizione neutra cambio, attivazione sollevatore anteriore
- 10 Distributori elettronici
- 11 Doppia trazione, bloccaggio differenziale, automatismo presa di forza, sospensione assale anteriore
- 12 Interruttore principale: batteria, distributori elettronici, CSM, sistema di guida



Il bracciolo può essere regolato facilmente in altezza e lunghezza adeguandolo alle esigenze dell'operatore.

Funzioni meno utilizzate come la preselezione delle velocità della presa di forza e gli interruttori principali sono posizionate a destra del sedile di guida.

La regolazione del sollevatore posteriore può essere comandata comodamente con il sedile girato e un'ottima visuale sull'attrezzo. In questo modo è possibile regolare con precisione le impostazioni durante il lavoro. Inoltre, due tasti supplementari per sollevare e abbassare manualmente il sollevatore posteriore facilitano l'accoppiamento degli attrezzi.

Tutto in ordine.

In tutte le varianti è possibile comandare direttamente tutta una serie di funzioni mediante un interruttore rotante e pulsanti posti sul montante B.

- 13 Pre-selezione della velocità delle prese di forza
- 14 Regolazioni del sollevatore posteriore
- 15 Indicatore stato sollevatore posteriore
- 16 Comando della regolazione elettronica del sollevatore posteriore

Leva multifunzione CMOTION. Tutto a portata di mano.



Leva multifunzione CMOTION.

Con la leva CMOTION, CLAAS propone un sistema che consente di comandare con maggiore comodità ed efficienza le principali funzioni dell'AXION. Controllando le funzioni con il pollice, l'indice e il medio la mano è meno sollecitata durante il lavoro, anche perché il braccio poggia sul bracciolo.

Comando di HEXASHIFT o CMATIC.

Tutti i comandi di innesto dell'HEXASHIFT vengono eseguiti tramite la leva CMOTION. Spingendo lievemente la leva si attivano le marce sotto carico.



Comando progressivo con la tecnologia della trasmissione a variazione continua CMATIC.

Continuando a spostare la leva CMOTION in avanti o indietro si possono innestare direttamente le gamme e saltare dei rapporti sotto carico. In combinazione con la trasmissione CMATIC è possibile adeguare esattamente e in continuo la velocità di avanzamento tramite la leva CMOTION.

Basta premere un pulsante.

Grazie alla possibilità di assegnare liberamente i dieci tasti funzione sulla CMOTION non sarà necessario spostare la mano durante il lavoro. Le funzioni ISOBUS specifiche dell'attrezzo possono essere controllate comodamente con la leva CMOTION:

- Funzioni ISOBUS
- Contatore eventi on/off
- Distributori

Funzioni sollevatore posteriore sulla CMOTION:

- Abbassamento in posizione di lavoro
- Sollevamento fino all'altezza di sollevamento impostata
- Comando manuale: sollevamento e abbassamento in due stadi (lento/veloce)
- Rientro rapido dell'attrezzo di lavoro

- 1 Partenza/Cambio di direzione
- 2 Sollevatore posteriore
- 3 Attivazione GPS PILOT
- 4 Gestione manovre a fondo campo CSM
- 5 Tasti funzione F7 / F8 / F9 / F10
- 6 Attivazione Tempomat
- 7 Tasti funzione F1 / F2
- 8 Tasti funzione F5 / F6

Terminale CEBIS. Tutto sotto controllo.



Chiaro e veloce da controllare.

Grazie a simboli autoesplicativi e a codici colore lo schermo da 12" del CEBIS offre una chiara panoramica delle impostazioni e degli stati operativi. La navigazione a menu del CEBIS e lo schermo touch consentono di eseguire tutte le impostazioni con solo poche operazioni. Particolarmente invitante è la funzione DIRECT ACCESS con l'icona della macchina. Basta toccarla una volta per accedere direttamente alla finestra di dialogo giusta.

Tutto sott'occhio sullo schermo da 12".

- 1 Icona della macchina per DIRECT ACCESS e visualizzazione dello stato
- 2 Stato dei distributori
- 3 Informazioni sul veicolo
- 4 Sezione laterale superiore: monitoraggio delle prestazioni
- 5 Sezione laterale centrale: assegnazione dei tasti funzione
- 6 Sezione laterale inferiore: informazioni sulla trasmissione
- 7 Menu
- 8 DIRECT ACCESS tramite pulsante CEBIS o tasto sul bracciolo

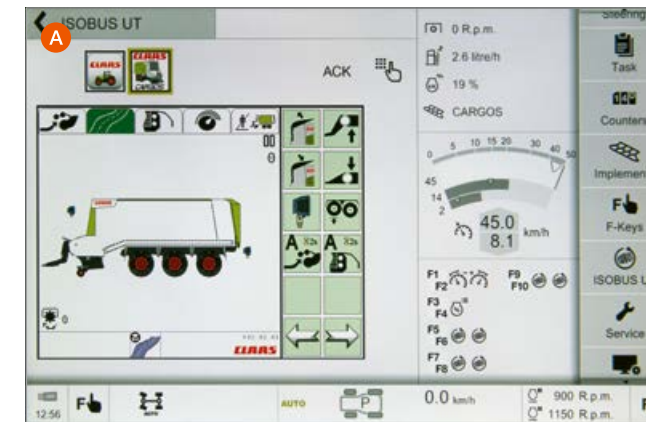

Gestione degli attrezzi ISOBUS integrata (A).

- Navigazione intuitiva nel CEBIS attraverso gli attrezzi ISOBUS, la schermata della modalità strada e della modalità campo
- Chiara rappresentazione degli attrezzi ISOBUS nella sezione principale dello schermo
- Collegamento del cavo ISOBUS nella parte anteriore e posteriore e successiva partenza
- Comando diretto di fino a dieci funzioni ISOBUS tramite i tasti funzione della leva CMOTION

Funzione di visualizzazione dell'immagine della telecamera (B).

- 1 Visualizzazione di fino a due immagini della telecamera nella sezione laterale
- 2 Commutazione tra icona della macchina, telecamera 1 e telecamera 2 nella sezione principale dello schermo

CEBIS – Semplicemente meglio:

- Navigazione rapida e intuitiva tramite lo schermo touch del CEBIS
- Accesso rapido ai sottomenu tramite pulsante DIRECT ACCESS sul CEBIS o tasto sul bracciolo
- Tocco dell'icona della macchina, della sezione centrale o laterale
- Navigazione tramite pomello rotante e tasto Escape sul bracciolo, ideale per l'avanzamento su terreni accidentati
- Due diversi layout per lo schermo (lavoro in campo e trasferimenti stradali)
- Funzione ISOBUS
- Definizione del tipo di utente: limita le impostazioni nel CEBIS in base all'esperienza dell'operatore
- Assegnazione libera delle tre sezioni laterali, p. es. con trasmissione, sollevatore anteriore e posteriore, sequenze di manovra a fondo campo, telecamera o monitoraggio delle prestazioni

A completamento dei comandi sullo schermo del CEBIS è disponibile una serie di pulsanti integrati nel bracciolo. Il CEBIS può essere controllato interamente tramite il pomello rotante e il tasto Escape, se l'accuratezza dei comandi tattili diminuisce su terreni accidentati. Con il tasto DIRECT ACCESS si accede direttamente alle impostazioni dell'ultima funzione del trattore utilizzata.



- 1 Navigazione nel menu
- 2 Selezione
- 3 Tasto Escape
- 4 Tasto DIRECT ACCESS

Allestimento CIS+. Semplicemente di più.



Tutto a portata di mano.

Il bracciolo può essere regolato facilmente in altezza e lunghezza adeguandolo alle esigenze dell'operatore.



- 1 DRIVESTICK per il comando della trasmissione CMATIC o HEXASHIFT
- 2 Comando del sollevatore posteriore e due funzioni, ad esempio, per l'attivazione della gestione delle manovre a fondo campo CSM
- 3 Acceleratore manuale, due memorie regime motore, GPS PILOT, trazione integrale e bloccaggio del differenziale
- 4 Leva a quattro vie ELECTROPILOT con due tasti funzione e tasti per cambiare la direzione d'avanzamento
- 5 Comandi della trasmissione e attivazione delle funzioni idrauliche
- 6 Distributori elettronici
- 7 Regolazione altezza di lavoro sollevatore posteriore
- 8 Attivazione presa di forza anteriore e posteriore e automa-tismo presa di forza posteriore
- 9 Attivazione della sospensione dell'assale anteriore



Un leggero tocco con le dita per comandare la trasmissione CMATIC.

Può essere utilizzato in modo intuitivo e consente di controllare completamente la trasmissione HEXASHIFT o CMATIC: l'eccezionale DRIVESTICK con supporto della mano laterale.

Diversamente dalle leve di guida convenzionali, il DRIVESTICK consente il controllo proporzionale della trasmissione CMATIC. Ciò significa che più si spinge in avanti o si tira indietro la leva di avanzamento nell'apposita modalità e più la trasmissione accelera o frena il trattore.

Questa funzionalità non viene utilizzata spesso nella modalità AUTO poiché l'operatore regola la velocità con il pedale. È tuttavia molto utile, ad esempio, per aumentare o diminuire manualmente l'azione frenante del motore.

Il bracciolo ergonomicamente perfetto.

Offre la massima ergonomia ed è il punto di partenza per un lavoro efficiente e rilassato. Il nuovo bracciolo multifunzione è il risultato di lunghe analisi delle sequenze di lavoro in cabina. Le funzioni principali sono tutte raggruppate sul bracciolo multifunzione, quelle meno usate trovano posto sulla console destra.

Se abbinato alla trasmissione CMATIC, il DRIVESTICK dispone anche del tasto Tempomat. Basta premere brevemente un pulsante per attivare il controllo della velocità, mentre con una pressione lunga si può memorizzare la velocità attuale. Se il Tempomat è attivo, si può cambiare la velocità semplicemente spingendo in avanti o tirando indietro il DRIVESTICK. CIS+. Semplicemente di più.

Il CEBIS può farlo ed anche il CIS+.

- Impostazione o attivazione della regolazione personalizzata della portata e del tempo dei singoli distributori
- Possibilità di regolare in continuo l'automatismo della presa di forza sulla base dell'altezza del sollevatore posteriore
- Memorizzazione ed esecuzione di quattro sequenze CSM per la gestione delle manovre a fondo campo
- Possibilità di comandare attrezzi ISOBUS con i tasti funzione del trattore



Velocità delle prese di forza e regolazione elettronica del sollevatore posteriore regolabili sul montante B.

Allestimento CIS. Semplicemente buono.



Tutto a portata di mano.

Il bracciolo può essere regolato facilmente in altezza e lunghezza adeguandolo alle esigenze dell'operatore. Tutte le funzioni utilizzate più spesso sono riunite sul bracciolo multifunzione.

- 1 DRIVESTICK per il comando della trasmissione HEXASHIFT
- 2 Comandi del sollevatore posteriore e due tasti funzione
- 3 GPS PILOT e due memorie regime motore
- 4 Acceleratore manuale
- 5 Regolazione precisa della memoria regime motore
- 6 Comandi della trasmissione, automatismo HEXACTIV
- 7 ELECTROPILOT
- 8 Regolazione altezza di lavoro sollevatore posteriore
- 9 Attivazione presa di forza anteriore e posteriore
- 10 Distributori meccanici



Un leggero tocco con le dita per comandare l'HEXASHIFT.

L'eccezionale leva DRIVESTICK può essere azionata in modo intuitivo e consente il pieno controllo dell'HEXASHIFT. In questo modo, lo scomodo e complicato azionamento del cambio appartiene ormai al passato: basta un leggero tocco con le dita per un innesto perfetto delle marce.

Il bracciolo ergonomicamente perfetto.

Offre la massima ergonomia ed è il punto di partenza per un lavoro efficiente e rilassato. Il nuovo bracciolo multifunzione è il risultato di lunghe analisi delle sequenze di lavoro in cabina. Le funzioni principali sono tutte raggruppate sul bracciolo multifunzione, quelle meno usate trovano posto sulla console destra.



Impostazioni ottimali.

Per ogni distributore è disponibile un pomello rotante con cui poter selezionare le diverse funzioni dei singoli distributori.

- Posizione IIII del pomello rotante: pressione - / neutra / pressione + / posizione flottante
- Posizione III del pomello rotante: pressione - / neutra / pressione +
- Posizione «lucchetto» del pomello rotante: distributore bloccato nella posizione di pressione per un esercizio costante o nella posizione neutra



Velocità delle prese di forza e regolazione elettronica del sollevatore posteriore regolabili sul montante B.

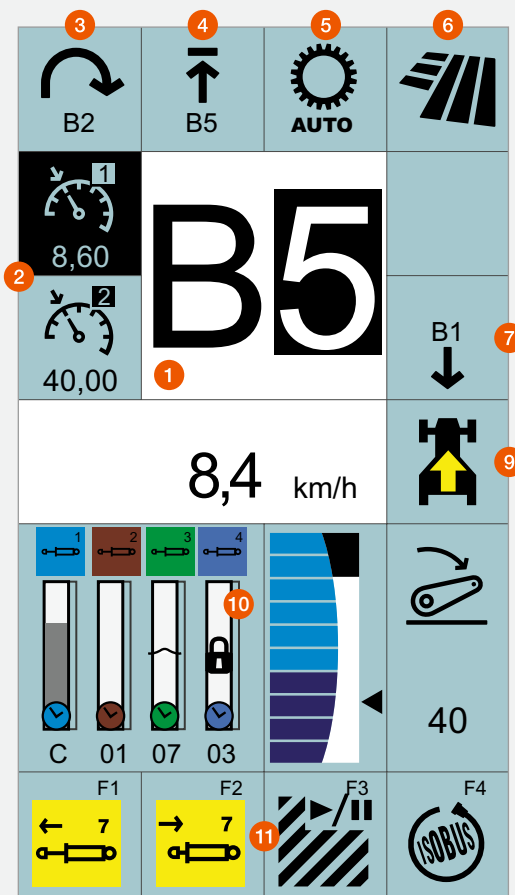

Display a colori CIS sul montante A con trasmissione HEXASHIFT.

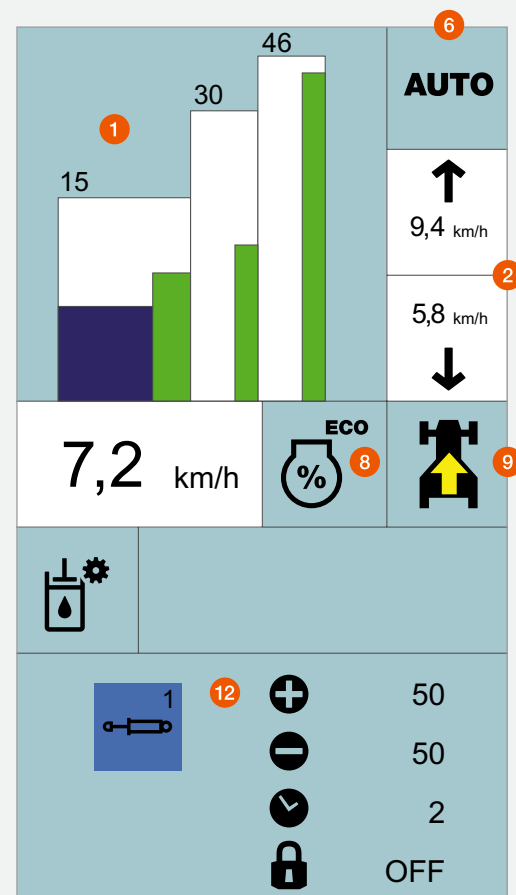

Display a colori CIS con trasmissione CMATIC e menu impostazioni selezionato.

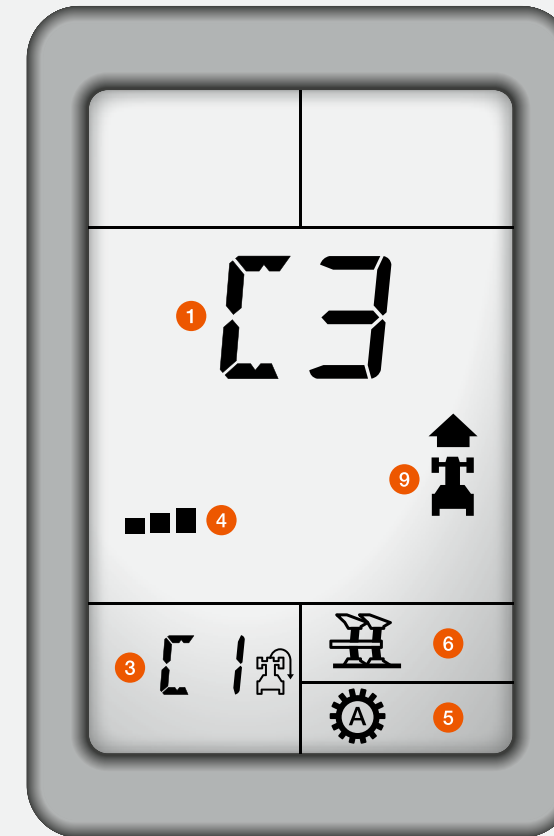

Display CIS nel cruscotto e visualizzazione dati della trasmissione HEXASHIFT sul montante A.

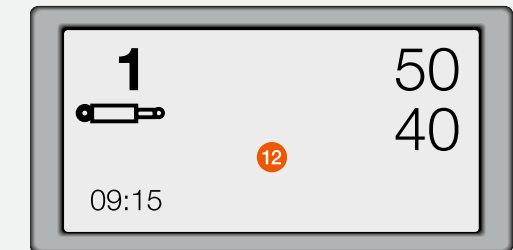

- 1 Marcia attuale / Gamma di velocità CMATIC
- 2 Valori della memoria regime motore e del Tempomat
- 3 Marcia manovra a fondo campo selezionata
- 4 Limitazione automatismo HEXACTIV
- 5 Modalità HEXACTIV
- 6 Modalità di guida attuale
- 7 Retromarcia
- 8 Carico del motore selezionato
- 9 Direzione di avanzamento o trasmissione in posizione neutra
- 10 Stato sollevatore posteriore e distributori
- 11 Assegnazione dei tasti funzione
- 12 Menu di impostazione

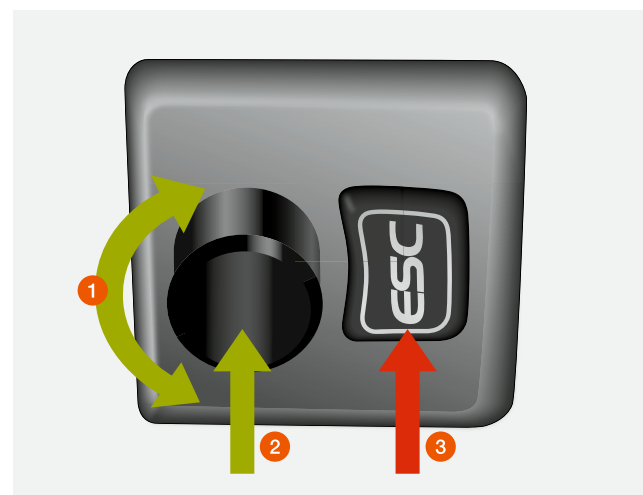

- 1 Navigazione nel menu
- 2 Selezione
- 3 Tasto Escape

Il CLAAS INFORMATION SYSTEM (CIS).

Nell'allestimento CIS il display è integrato nel cruscotto. La visualizzazione supplementare dei dati della HEXASHIFT sul montante A riunisce tutte le informazioni sulla trasmissione.

Allestimento CIS+:

Il moderno design del display a colori da 7" del CIS nel montante A mette a disposizione dell'operatore informazioni esauritive sulla trasmissione, sui distributori elettronici e sui tasti funzione. Nel display a colori del CIS le impostazioni sono visualizzate nella parte inferiore del display. La struttura logica dei menu e le chiare icone consentono di navigare nei menu con estrema facilità.

In entrambe le versioni le impostazioni possono essere eseguite facilmente tramite un pomello rotante e il tasto Escape sul volante.

Le seguenti funzioni possono essere impostate tramite il CIS:

- Impostazioni trasmissione CMATIC o HEXASHIFT
- Funzioni supplementari, ad es. SMART STOP o sterzo dinamico
- Progressione dell'inversore REVERSHIFT
- Registrazione di tempo e portata dei distributori elettronici
- Funzioni del computer di bordo, come superficie lavorata, consumo carburante, prestazioni per singola parcella
- Indicazione degli intervalli di manutenzione

Ergonomia e comfort per condizioni di lavoro eccellenti.



Comfort di prima classe.

Grazie a numerosi dettagli i modelli dell'AXION offrono il miglior ambiente di lavoro durante le lunghe giornate in campo. Nei numerosi portaoggetti trovano sempre posto il cellulare o i vari documenti. Sotto il sedile di cortesia è disponibile un vano refrigerato che può contenere due bottiglie da 1,5 l e alcuni spuntini. Una soluzione ideale per la pausa di mezzogiorno.

Fari a LED per un'illuminazione perfetta.

I fari di lavoro assicurano un'illuminazione perfetta dell'area intorno alla macchina quando diventa buio. Avrete così il lavoro sempre sotto controllo. Per esigenze maggiori, fino a 20 fari da lavoro a LED e quattro fari di guida a LED possono illuminare l'intera area intorno all'AXION con una luce molto simile a quella diurna.

Comfort di lavoro.

Tutti i modelli AXION sono dotati di serie di climatizzatore e in opzione di un filtro della categoria 3. Tutti i componenti sono integrati nel pavimento della cabina per attenuare il rumore.



Oltre al climatizzatore manuale, è disponibile anche un climatizzatore automatico, che assicura una diffusione ottimale dell'aria nella cabina.



Funzionale e pensato nei minimi dettagli.

Il cruscotto è posizionato nella colonna dello sterzo regolabile. Ruota con essa ed è quindi sempre ben visibile.



Illuminazione abitacolo.

Tutti i comandi e i simboli degli interruttori sono illuminati non appena sono accesi i fari di guida. Nel CEBIS si può scegliere anche una visualizzazione con colori più scuri.



In pelle su richiesta.

Il sedile dell'operatore e di cortesia sono disponibili con un moderno e pratico rivestimento in tessuto o con imbottitura in pelle elegante e di facile manutenzione.



Prese elettriche a portata di mano.

Tutte le prese per l'alimentazione elettrica e delle interfacce ISOBUS per terminali addizionali sono posizionate sotto la console destra.



Telefonare tramite Bluetooth.

Con il dispositivo vivavoce Bluetooth integrato dotato di microfono esterno disponete di un collegamento telefonico ottimale durante il lavoro.



Molta aria fresca.

Potete scegliere tra una botola nel tetto apribile sul davanti o verso la parte posteriore.



Specchio grandangolare per una visuale migliore.

Per una maggiore sicurezza durante i trasferimenti stradali è disponibile di serie uno specchio quadrangolare in aggiunta allo specchio di grandi dimensioni.



Volante in pelle per una presa ottimale.

Il robusto volante in pelle assicura una presa sicura e una buona lettura del cruscotto in ogni posizione.



Vetro posteriore sfumato.

Grazie al vetro posteriore sfumato (in opzione) approfittate di un ambiente piacevole in cabina e non sarete più abbagliati dal sole al crepuscolo.

La sospensione: protegge il trattore e l'operatore.



Sospensione totale.

Attraverso i quattro punti di sospensione la cabina è perfettamente isolata dal telaio. Urti e oscillazioni sono così eliminati in modo efficace. Traverse longitudinali e trasversali collegano tra loro i punti di sospensione e mantengono stabile la cabina in curva e in caso di frenata. L'intero sistema di ammortizzazione non richiede manutenzione.



Ventilato e riscaldato: il sedile top di gamma.

La linea di sedili dei produttori Sears e Grammer comprende anche un sedile ventilato d'alta qualità.

- Il sedile a ventilazione attiva e riscaldato assicura una piacevole permanenza sul sedile in tutte le condizioni climatiche
- Sospensione semi-attiva con regolazione automatica in base al peso dell'operatore
- Sospensione orizzontale in direzione longitudinale e trasversale



Sospensione dell'assale anteriore PROACTIV – un comfort massimo automatico.

Adeguate alla condizione di carico del trattore, la sospensione resta automaticamente in posizione centrale. Eventuali cambiamenti del carico, che intervengono in caso di frenata e manovre di volta, vengono bilanciati. La sospensione a parallelogramma dell'assale e l'escursione di 85 mm dell'ammortizzatore garantiscono il massimo comfort di guida.



Smorzatore di vibrazioni.

Pesanti attrezzi di lavoro montati sulla parte anteriore e posteriore sottopongono a forti sollecitazioni il trattore e l'operatore. Per compensare i picchi di carico durante i trasferimenti e con attrezzature sollevate nelle manovre di fondo campo, il sollevatore anteriore e posteriore sono dotati entrambi di uno smorzatore di oscillazioni.

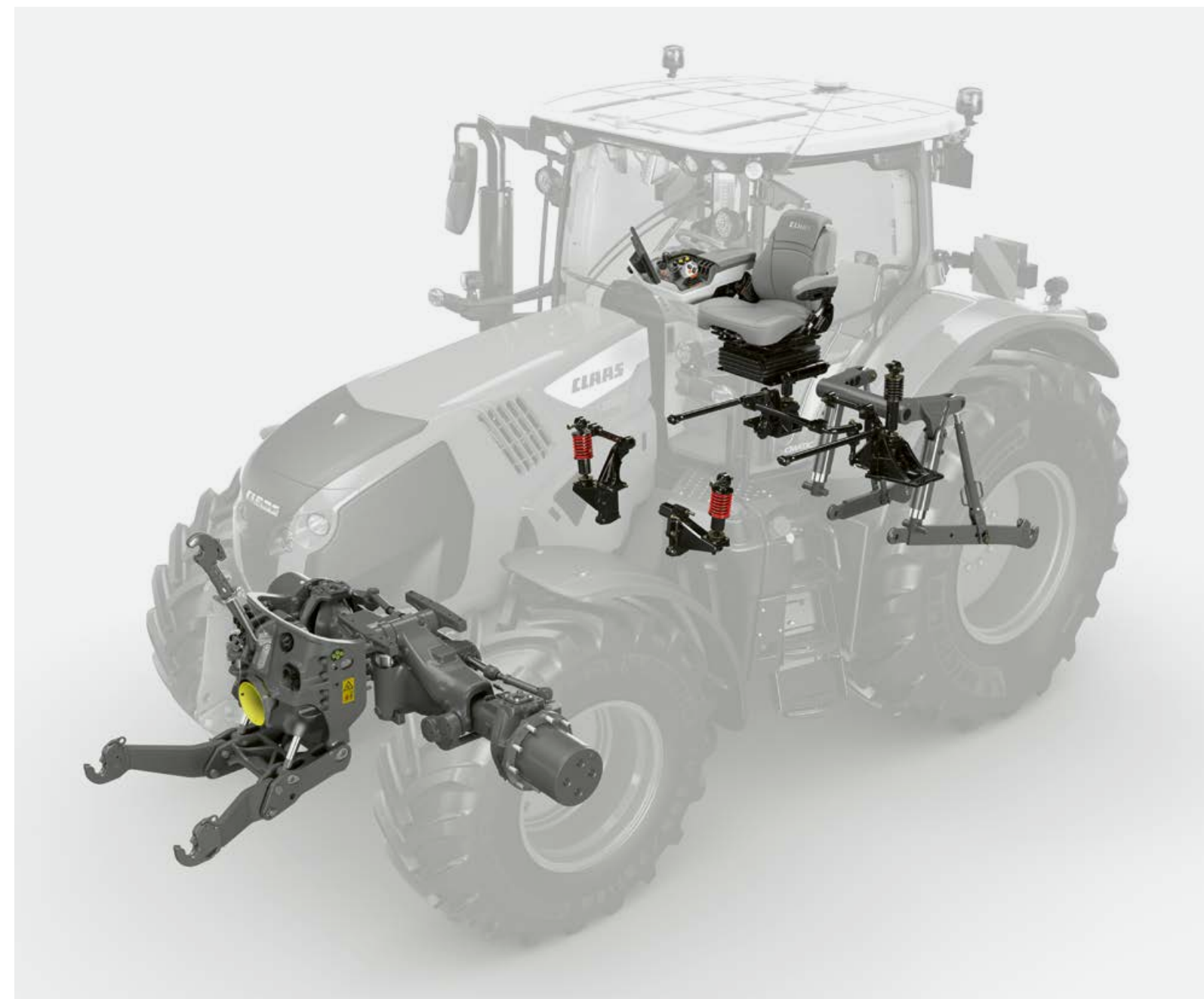

Attivazione della sospensione dell'assale anteriore

Sistemi di assistenza all'operatore.

Nulla può sostituire la vostra esperienza. È grazie a lei che sapete istintivamente come reagire alle diverse condizioni della raccolta. Per assicurare un lavoro di qualità, si devono prendere delle decisioni spesso e rapidamente, perché le condizioni del terreno sono difficili oppure sono cambiate. È in queste situazioni che il vostro trattore può facilitarvi il lavoro con il CEBIS.

Gestione dei dati.

Oggi non si può più rinunciare ai dati dei sistemi informatici, che sono divenuti delle risorse indispensabili. Per poter sfruttare appieno il loro potenziale e ottenere dei risultati economicamente convenienti, dovrete gestire i vostri dati con la stessa cura con cui eseguite la manutenzione delle vostre macchine. Tutti i sistemi, le macchine e i processi operativi devono essere collegati in modo intelligente e i dati generati inviati a diversi supporti per l'analisi.

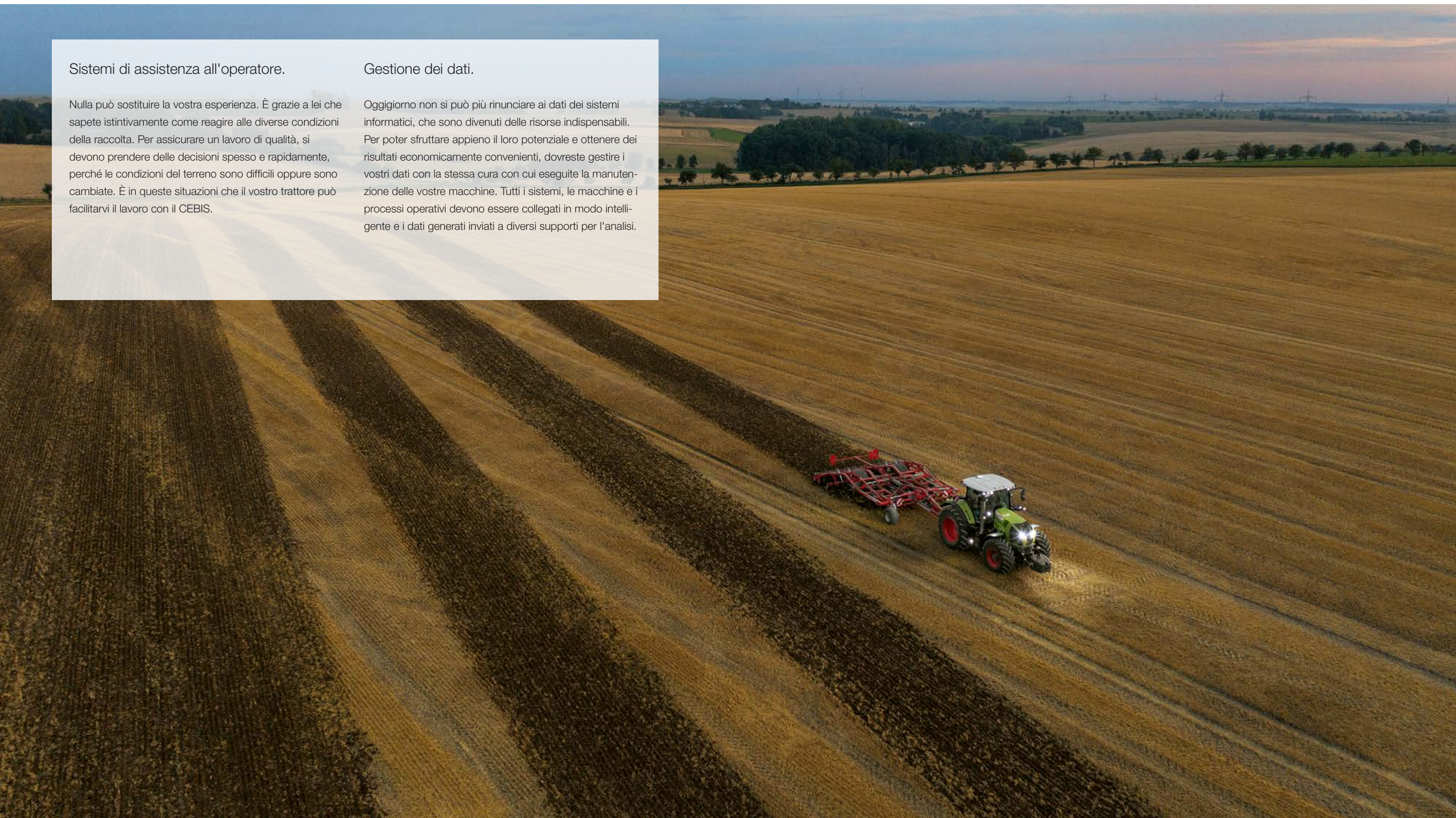



Tutte le informazioni su CEMOS.
ceмос.claas.com

Scan me.

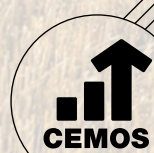

Zavorramento



Motore / Trasmisione



Pressione pneumatici



Attrezzo



Apprendimento automatico e formazione con CEMOS.

CEMOS è un sistema d'assistenza all'operatore ad apprendimento automatico. È il primo ed unico sistema sul mercato ad ottimizzare il trattore e l'attrezzo, ad esempio, un interruttore e un aratro. Aiuta l'operatore a determinare lo zavorramento e la pressione dei pneumatici. CEMOS propone dei valori per la regolazione di tutti i principali componenti come ad esempio il motore, la trasmissione e l'attrezzo. Disponete così sempre della forza di trazione ottimale e della massima protezione della cotica erbosa. Con il CEMOS aumentate la resa per unità di superficie, migliorate la qualità del lavoro e risparmiate fino al 16,8% di carburante.



Fase 1. Preparazione in azienda.

Sulla base dell'attrezzo scelto e dell'applicazione prevista in campo, CEMOS indica all'operatore le zavorre necessarie e la pressione dei pneumatici ideale. Il sistema ad apprendimento dinamico rileva ulteriori valori di misura durante il lavoro e adegua i suoi consigli per il prossimo impiego.

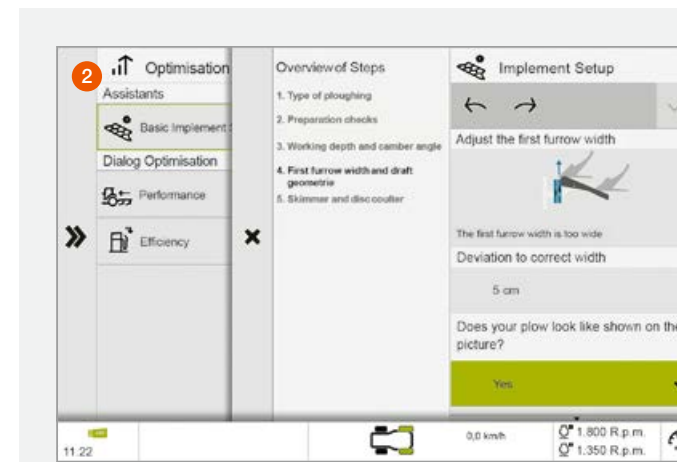

Fase 2. Regolazione di base in campo.

La banca dati integrata nel CEMOS spiega passo dopo passo la regolazione di base degli attrezzi con istruzioni illustrate. Attualmente sono disponibili assistenti per tutti gli aratri. Altri attrezzi seguiranno in futuro. I dati sono un aiuto prezioso per i nuovi attrezzi in azienda, che i vostri operatori non conoscono ancora o non sanno ancora sfruttare al meglio.

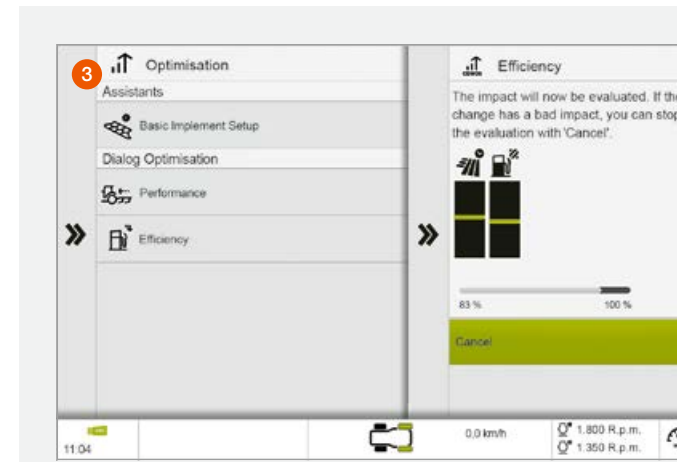

Fase 3. Ottimizzazione durante il lavoro.

L'operatore apre la finestra di dialogo per l'ottimizzazione in campo. CEMOS verifica tutte le impostazioni di base e propone dei valori per i parametri "Performance" o "Efficienza", che l'operatore può accettare o rifiutare. Dopo ogni modifica delle impostazioni, CEMOS indica se la prestazione per unità di superficie e il consumo di carburante sono migliorati e fino a che punto.



CLAAS SEQUENCE MANAGEMENT.

La gestione delle manovre a fondo campo CSM esegue tutte le manovre a fondo campo al vostro posto. Vi basta premere un pulsante e il sistema svolge tutte le funzioni memorizzate in precedenza.

	Con CIS+	Con CEBIS
N. di sequenze memorizzabili	Quattro	Quattro per attrezzo, fino a 20 attrezzi
Attivazione delle sequenze	Tramite tasti funzione	Tramite CMOTION e tasti funzione
Visualizzazione delle sequenze	Sul display CIS	Sul display CEBIS
Modalità di memorizzazione	In funzione del tempo	In funzione del tempo e del percorso
Funzione di modifica	–	Ottimizzazione successiva delle sequenze nel CEBIS

È possibile combinare le seguenti funzioni nella sequenza preferita:

- Distributori con regolazione della portata e del tempo
- Doppia trazione, bloccaggio differenziale e sospensione assale anteriore
- Sollevatore anteriore e posteriore
- Tempomat
- Presa di forza anteriore e posteriore
- Memoria regime motore

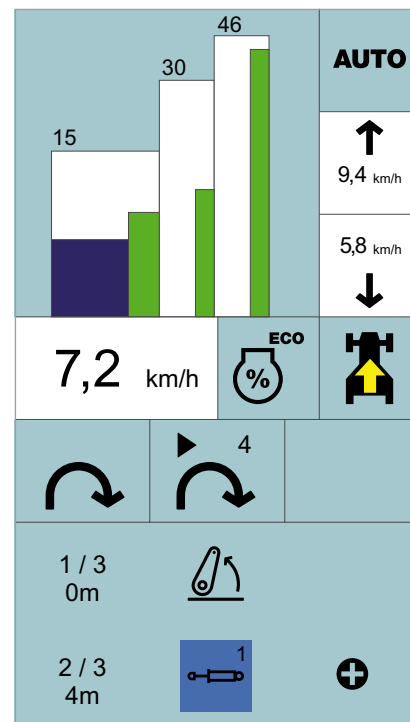

La successione delle sequenze è visualizzata nell'area in basso del display a colori CIS.



Facili da memorizzare ed eseguire.

Le sequenze possono essere memorizzate, a scelta, in funzione del tempo o del percorso. Durante la memorizzazione l'operatore può seguire passo dopo passo la creazione della sequenza nel CEBIS o sul display a colori CIS grazie a simboli chiari. Durante l'esecuzione di una sequenza la si può interrompere con il tasto di pausa per proseguire poi successivamente premendo semplicemente il pulsante.

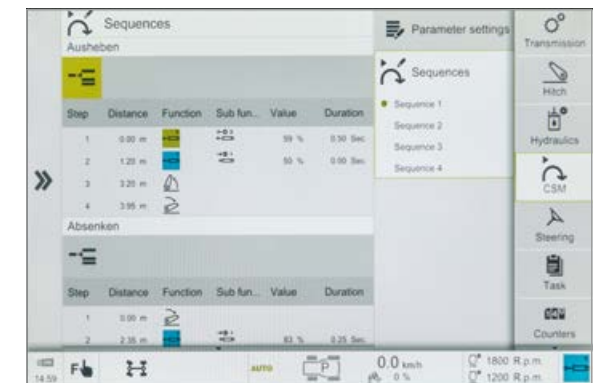

Ottimizzazione continua con il CEBIS.

Nel CEBIS le sequenze memorizzate possono essere modificate e ottimizzate successivamente. È possibile aggiungere, cancellare, modificare i dettagli e adeguare le diverse operazioni di lavoro. In questo modo si possono anche adeguare i tempi, i percorsi e le portate alle condizioni attuali. Dopo aver memorizzato una sequenza una prima volta la si può perfezionare successivamente anche nei minimi dettagli, con pochi passaggi.

GPS PILOT CEMIS 1200.

Un'agricoltura di precisione più semplice.

Precisa, orientata al futuro, semplice.

Migliori risultati con maggior semplicità – l'impiego di GPS PILOT CEMIS 1200 è un passo verso il futuro.

Con la guida automatica GPS PILOT la macchina avanza come su due rotaie: la passata è sempre perfetta, senza sovrapposizioni, e si sfrutta tutta la larghezza di lavoro.

CEMIS 1200 si integra perfettamente in cabina: l'interfaccia è analoga al CEBIS ed ogni operatore potrà apprendere il sistema velocemente ed in modo intuitivo.

Potrete utilizzare il sistema anche su tutte le macchine CLAAS dotate di predisposizione GPS PILOT CEMIS 1200. È possibile trasferire il terminale e il ricevitore da una macchina all'altra, in modo flessibile e risparmiando anche denaro.

Grazie alla compatibilità ISOBUS e all'utilizzo di formati standard per lo scambio dati, CEMIS 1200 rappresenta il futuro dell'agricoltura di precisione.

Pianificazione dei tracciati di riferimento.

Pianificate i tracciati di riferimento con facilità: memorizzate i tracciati registrandoli o utilizzate la gestione dei tracciati sul CEMIS 1200 per pianificare i tracciati in base ai confini del campo. Anche i tracciati di riferimento pianificati possono essere trasferiti sul terminale. Con le sue diverse modalità di guida, CEMIS 1200 offre tutte le opzioni necessarie per svolgere il lavoro in modo efficiente sul campo.

Il sistema di gestione delle corsie di avanzamento vi ricorda inoltre di creare una corsia nella posizione corretta. Le corsie sono evidenziate a colori sul display durante il lavoro. In questo modo avrete sempre una perfetta visione d'insieme. È possibile attivare anche un segnale acustico.

Vantaggi:

- Interfaccia utente intuitiva per un eccellente comfort di comando giorno e notte
- Accesso immediato a tutte le principali funzioni della macchina
- Schermate di lavoro configurabili e personalizzabili
- Inizio semplice e rapido del lavoro sul campo

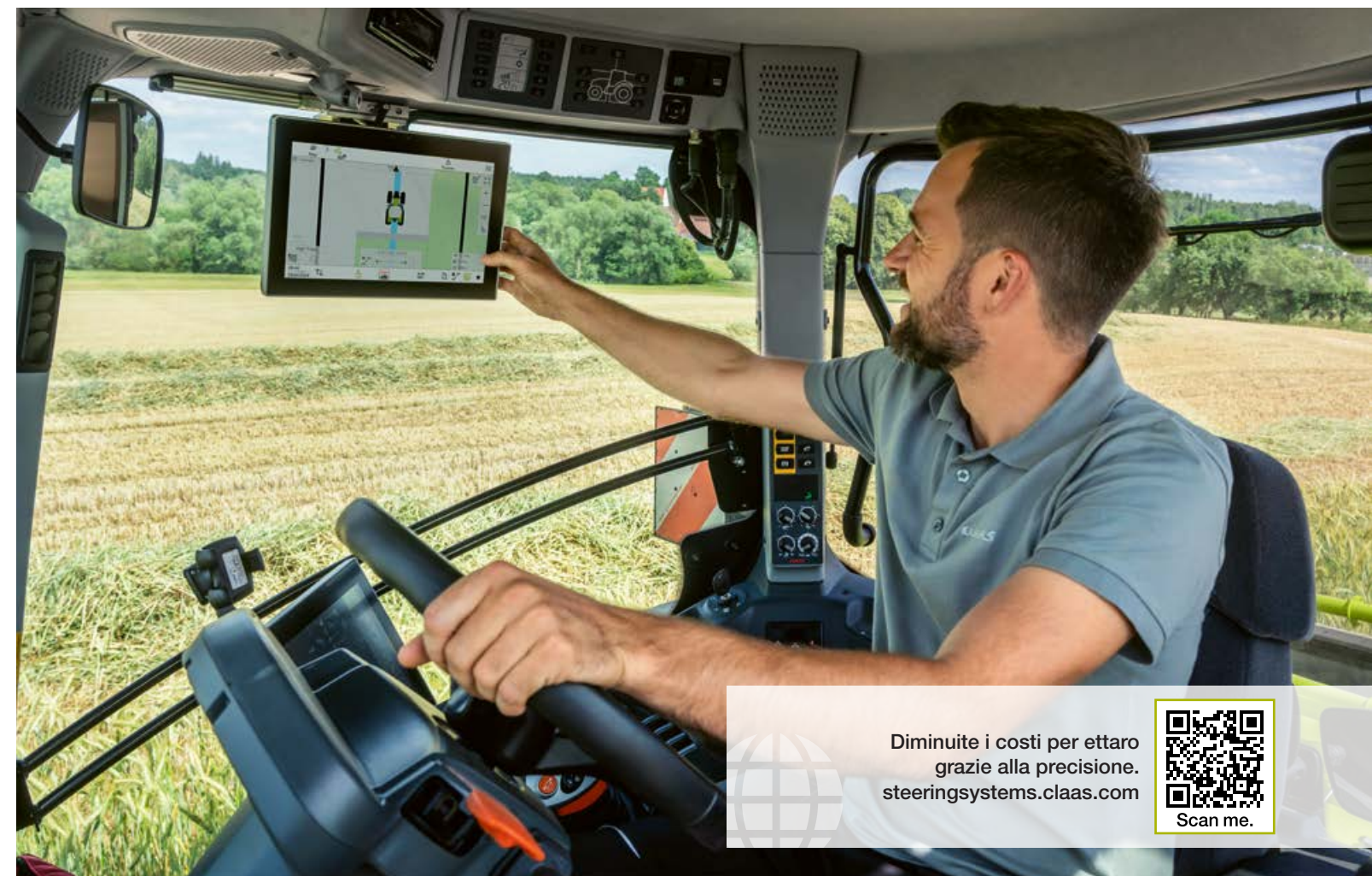

Diminuite i costi per ettaro grazie alla precisione.
steeringsystems.claas.com

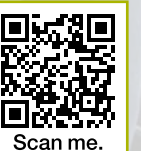

Scan me.



Gestione corsie di riferimento



Gestione corsie di avanzamento

Guida con precisione.

Per lavorare in modo preciso è essenziale il segnale di correzione. Con SATCOR 15¹ di serie per 5 anni la precisione è garantita.

Avete bisogno di una maggiore precisione?

Potete scegliere un segnale di correzione opzionale SATCOR 3¹ o SATCOR 3 FAST¹ (± 3 cm).

Per voi una precisione assoluta è fondamentale?

Allora scegliete il GPS PILOT CEMIS 1200 con segnale di correzione RTK e disporrete della massima precisione riproducibile possibile (± 2-3 cm).

RTK Bridging.

Tutti i segnali di correzione RTK hanno di serie la funzione RTK Bridging: ciò significa che in caso di perdita del segnale si può continuare a lavorare fino a 20 minuti con una leggera diminuzione della precisione.

Area di lavoro ostica e pessima copertura telefonica?

Con RTK Bridging Premium potrete continuare a lavorare – senza perdita di precisione, senza limiti di tempo.

¹ SATCOR 15 / SATCOR 3 / SATCOR 3 FAST powered by Trimble RTX. I segnali di correzione SATCOR, RTK Bridging e RTK Bridging Premium non sono disponibili in tutte le regioni. Il vostro concessionario CLAAS sarà lieto di trovare insieme a voi la soluzione migliore per le vostre esigenze.

GPS PILOT CEMIS 1200. Pronto per le vostre esigenze.

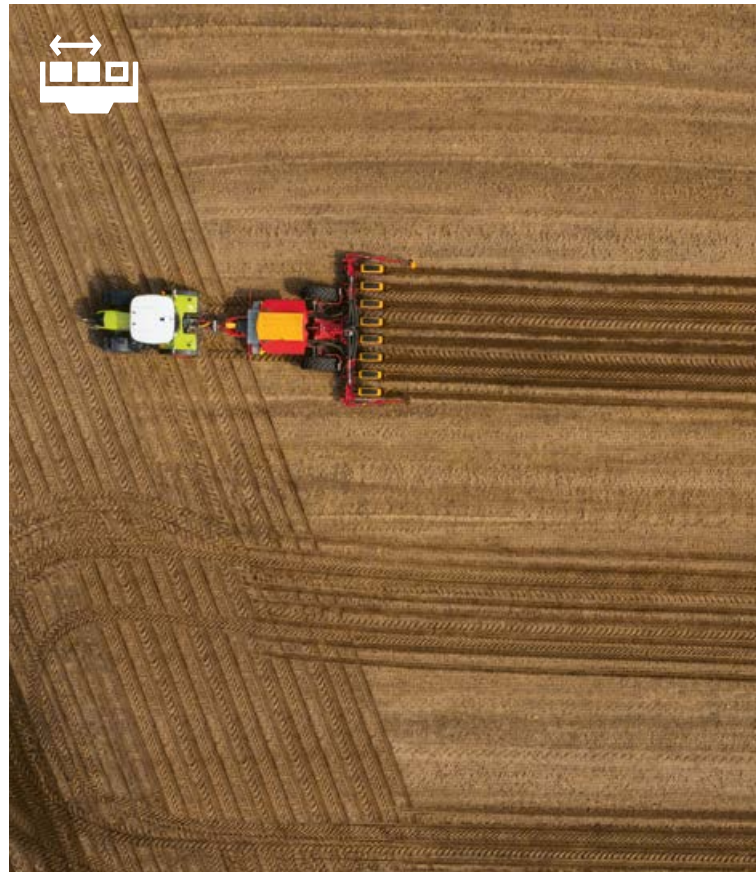

A prova di futuro: il GPS PILOT CEMIS 1200.

Con GPS PILOT CEMIS 1200 avete a disposizione un terminale orientato al futuro. Su misura per la vostra azienda con tutte le funzioni installate in fabbrica oppure ampliabile in base alle vostre esigenze.

Ancora indecisi? Potete testare gratuitamente tutte le funzioni aggiuntive così come tutti i segnali di correzione.

Durante la stagione le vostre esigenze sono cambiate? Nessun problema! Grazie al collegamento digitale potete aggiornare le funzioni del sistema velocemente e con la massima flessibilità. Gli aggiornamenti di licenza e funzionalità saranno inviati al vostro terminale da remoto grazie alla connessione online.¹



Terminale ISOBUS Universal (ISO UT).

La pagina ISO UT delle attrezzature può essere visualizzata nella schermata di lavoro principale oppure in una delle tre piccole schermate laterali. Ciò consente di personalizzare la vostra schermata come più vi risulta comodo. Il comando AUX-N supporta l'assegnazione delle funzioni ai diversi tasti funzione, ad esempio, sulla leva multifunzione CLAAS.

Vantaggi:

- Personalizzazione delle schermate dei dispositivi ISOBUS nel terminale CEMIS 1200
- Massima comodità di comando durante il lavoro mediante i tasti funzione
- Trasmissione online di nuove licenze o attivazione diretta sul terminale



Selezione automatica delle sezioni con ISOBUS TC Section Control.

Naturalmente la gamma di funzionalità di CEMIS 1200 comprende anche la possibilità di controllo automatico delle sezioni. Lavorerete così sempre rilassati e con la massima precisione.



Gestione specifica delle singole zone e documentazione tramite ISOBUS TC-GEO e VRA.

Con ISOBUS TC-GEO potete documentare facilmente i dati georeferenziati, ad esempio le quantità di spargimento, mentre con il modulo VRA (Variable Rate Application) potete eseguire uno spargimento mirato per singola parcella.



Azienda e macchine collegate in rete per una gestione ideale degli ordini.

Con CEMIS 1200 e Machine connect potete gestire gli ordini tramite rete mobile con solo pochi clic, in modo standardizzato e confortevole.

Pianificate gli ordini nel vostro software di gestione aziendale e trasferiteli alla macchina direttamente da CLAAS connect o altri sistemi collegati. L'operatore dispone di un riepilogo chiaro di tutti i lavori da eseguire, e una volta terminati, potrà inviare i dati facilmente e velocemente in azienda.

Assegnazione d'incarico, esecuzione e documentazione complete e sicure.

¹ nei Paesi con CLAAS connect

Un trattore connesso rende di più.

La digitalizzazione conviene.

La digitalizzazione è un fattore fondamentale per incrementare la vostra produttività ed efficienza. I dati generati nei luoghi più diversi possono essere raccolti e analizzati a livello centrale, risparmiando risorse e migliorando i processi aziendali.

Per riuscire a ottenere di più dall'AXION e dalle altre macchine, CLAAS offre diversi moduli che consentono di collegare in rete fra loro sistemi, tecnologie e processi di lavoro, anche di altri costruttori. Una digitalizzazione ben progettata e adeguata alla vostra azienda rende molto più fluido il lavoro:

- Trasmissione e documentazione rapida dei dati operativi e della macchina
- Gestione efficiente delle macchine e dell'intera flotta
- Analisi intensiva e ottimizzazione dei processi operativi
- Analisi facile dei campi e creazione delle mappe di applicazione
- Creazione e gestione delle passate in modo intelligente
- Gestione e consultazione dei dati aziendali tramite un software di gestione aziendale intelligente
- Risparmio di tempo per la manutenzione e l'assistenza tecnica grazie alla telediagnosi

NOVITÀ: CLAAS connect.

Da noi, tutto ruota intorno al vostro successo, alle vostre macchine e alla vostra attività. Ora potete trovare tutto ciò che vi serve su un'unica piattaforma: CLAAS connect.

Con CLAAS connect avete a portata di mano tutti i dati operativi e delle macchine. Confrontate le vostre macchine direttamente tra loro per sfruttare tutto il potenziale della vostra flotta. Gestite i contratti di assistenza, le notifiche di manutenzione, i cataloghi dei ricambi e i manuali d'uso di ogni singola macchina. Ordinate i materiali di consumo e i ricambi direttamente dal vostro concessionario tramite gli shop integrati.

Con la pianificazione dei tracciati, è possibile creare facilmente corsie per un lavoro efficiente e gestirle contemporaneamente nel portale. Create in un attimo mappe di applicazione basate su mappe satellitari per uno spargimento preciso e mirato di sementi e fertilizzanti. Inviare i vostri ordini, comprese le corsie e le mappe di applicazione, direttamente online da CLAAS connect al terminale CEMIS 1200 per un'esecuzione semplice e precisa sul campo.

Scoprite come la documentazione del vostro lavoro sul campo avviene in modo affidabile, automatico e in sottofondo. Concentratevi sul vostro lavoro, CLAAS connect si occupa del resto.

Avete bisogno di un'altra macchina oltre al vostro AXION? Nessun problema! Configuratela in qualsiasi momento in CLAAS connect e richiedete una dimostrazione o un'offerta direttamente al vostro concessionario.

Tre pacchetti Connect vi semplificano il lavoro.

Con i pacchetti Connect preparate il terreno per allestire tutte le aree di lavoro digitali nella vostra azienda. L'esperto di digitalizzazione del vostro concessionario CLAAS sarà lieto di implementare tutte le funzionalità di cui avete bisogno per la vostra azienda. Con ogni pacchetto disponete di una rapida panoramica dei dati delle macchine e dei servizi in CLAAS connect. I livelli avanzati vi semplificano lo scambio di dati tra la macchina e la vostra azienda e vi aiutano a pianificare ed eseguire tutto l'anno le attività sul campo.

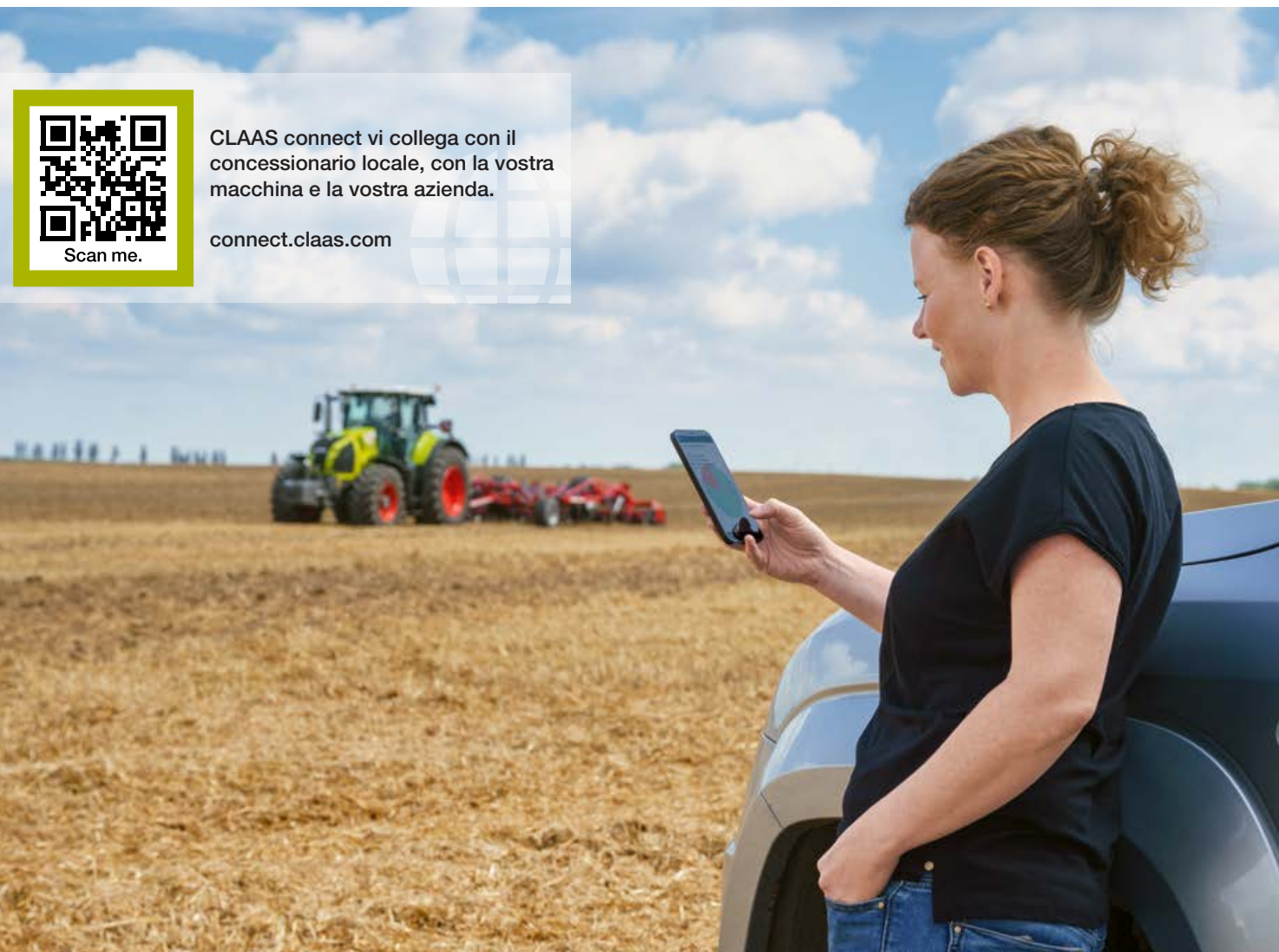

Scan me.

CLAAS connect vi collega con il concessionario locale, con la vostra macchina e la vostra azienda.

connect.claas.com

Pacchetti CLAAS connect per trattori.

Pacchetto Connect 1

Documentazione

- CLAAS connect
- In opzione: licenze aziendali per CLAAS connect
- Machine connect

Pacchetto Connect 2

Documentazione
+ Sistema di guida

- CLAAS connect
- In opzione: licenze aziendali per CLAAS connect
- Machine connect
- GPS PILOT CEMIS 1200

Pacchetto Connect 3

Documentazione
+ Sistema di guida
+ Precision Farming

- CLAAS connect
- In opzione: licenze aziendali per CLAAS connect
- Machine connect
- GPS PILOT CEMIS 1200
- Attivazioni ISOBUS



Un facile accesso fa risparmiare tempo e denaro.

Proprio la manutenzione giornaliera dovrebbe essere la più facile possibile. Poiché l'esperienza insegna: tutto quello che è complicato, viene fatto mal volentieri.

- Il grande cofano monoscocca consente di accedere a tutti i punti di manutenzione del motore, premendo semplicemente un pulsante
- Possibilità di controllare il livello dell'olio e rabboccarlo a cofano chiuso sul lato sinistro del trattore
- Possibilità di eseguire tutti i lavori di manutenzione quotidiana senza attrezzi
- Punti di lubrificazione dell'assale anteriore davanti al gruppo radiatori per raggiungerli più facilmente
- Il prefiltro carburante vicino alla scaletta d'accesso alla cabina a sinistra può essere raggiunto velocemente
- Grande vano nella scaletta d'accesso sinistra in cui trova posto una cassetta porta-attrezzi di dimensioni standard

I lunghi intervalli per il cambio dell'olio (motore 600 h, trasmissione e impianto idraulico 1.200 h) fanno risparmiare tempo e denaro. Si perde meno tempo di lavoro prezioso durante la stagione e la macchina è sempre disponibile là dove serve: in campo.

Aria esterna per piena potenza.

Le superfici d'aspirazione di grandi dimensioni nel cofano motore assicurano l'ingresso di aria esterna sufficiente per il raffreddamento e il filtro dell'aria del motore. La bassa velocità del flusso d'aria mantiene le superfici d'aspirazione pulite e accessibili.

I gruppi radiatore poggiano su un telaio stabile e molle a gas aprono le superfici del radiatore in due posizioni per una pulizia completa, che può essere così eseguita in modo pratico e sicuro, se necessario.

Il filtro dell'aria è ben raggiungibile nella zona raffreddata davanti alle superfici di raffreddamento e può essere rimosso senza ostacoli. L'intervallo di pulizia è stato prolungato grazie all'aspirazione delle impurità grossolane nella scatola del filtro.

Maintenance Overview	
Next maintenance in 10 hours	10 h
Next maintenance in 50 hours	38 h
Next maintenance in 100 hours	88 h
Next maintenance in 500 Hours	488 h
Next maintenance in 1000 hours	988 h

Contatore interventi manutenzione nel CEBIS e nel display del CIS



Punti di lubrificazione dell'assale anteriore davanti al gruppo radiatori per un facile accesso.

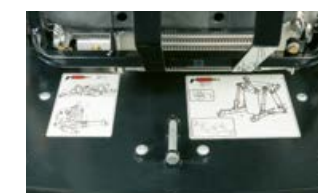

Sotto il cofano motore è disponibile una scheda di lubrificazione per semplificare la manutenzione.



La batteria è posizionata ben accessibile a destra della scaletta per salire in cabina.

Per essere sempre operativi.
CLAAS Service & Parts.



CLAAS Service & Parts 24 ore su 24,
7 giorni la settimana.
service.claas.com

Scan me.



Contratti del servizio assistenza CLAAS.

Pochi fattori sono determinanti per il successo della vostra azienda come l'affidabilità delle macchine. Per questo offriamo per la vostra macchina CLAAS servizi di assistenza calcolabili con precisione, a garanzia di un alto grado di affidabilità.

Machine connect.

Machine connect è un servizio che fornisce al vostro partner dell'assistenza tutti i dati rilevanti delle macchine dotate di sistema di telemetria. Ciò facilita notevolmente la diagnosi e l'assistenza a distanza. L'intervento può essere eseguito in modo più efficiente aumentando così la disponibilità della macchina. Remote Service è gratuito per un periodo di cinque anni. Per attivarlo è sufficiente il vostro consenso.

La gamma dei prodotti di CLAAS Service & Parts può essere diversa da Paese a Paese.



Su misura per la vostra macchina.

Ricambi, attrezzature d'alta qualità e utili accessori. Approfittate della nostra vasta gamma di prodotti che comprende certamente la soluzione ideale per assicurare il funzionamento perfetto della vostra macchina.



Per la vostra azienda: CLAAS FARM PARTS.

CLAAS FARM PARTS vi propone una delle più vaste gamme di ricambi e accessori disponibile sul mercato, per tutte le applicazioni agricole della vostra azienda.



Consegna in tutto il mondo.

Il CLAAS Parts Logistics Center di Hamm in Germania dispone di oltre 200.000 ricambi diversi su una superficie di 183.000 m². Come magazzino ricambi centrale assicura la consegna veloce ed affidabile in tutto il mondo di qualsiasi ricambio ORIGINAL CLAAS.



Il vostro concessionario CLAAS sul posto.

Indipendentemente da dove siete, potete sempre contare su un interlocutore e sul servizio necessario. Sempre vicino a voi. Il concessionario CLAAS è disponibile per voi e la vostra macchina 24 ore su 24 con le conoscenze, l'esperienza, la passione e la migliore attrezzatura tecnica necessaria. Operativi, sempre.

Argomenti che parlano da soli.



CPS.

- Motori FPT per una potenza elevata a basso consumo
- Trasmissione sotto carico HEXASHIFT con automatismo HEXACTIV, Tempomat e SMART STOP
- Trasmissione a variazione continua CMATIC disponibile con allestimento CEBIS o CIS+
- Passo lungo e distribuzione omogenea del peso
- Pneumatici posteriori con una larghezza fino a 900 mm e un diametro di 2,05 m
- Pneumatici gemellati posteriori con assale a innesto da 2,5 m per il traino di carichi pesanti sull'AXION 850 e 870
- Modalità presa di forza 540, 1.000, 540 ECO o 1.000 a scelta
- Fino a sette distributori e portata idraulica di 205 l/min
- Attacchi sferici K80 con carico max. di 4 t

Comfort.

- Cabina a 4 montanti
- Tre varianti di allestimento a scelta: CEBIS, CIS+ o CIS
 - Leva multifunzione CMOTION nella versione con il CEBIS
 - Bracciolo multifunzione con DRIVESTICK nella versione CIS+ e CIS
- Cabina con 4 punti di sospensione
- Sedili operatore con sospensione attiva e ventilazione
- Sospensione assale anteriore PROACTIV
- Sollevatore frontale e posteriore con smorzatore di oscillazioni
- Ottima accessibilità e identificazione di tutti i punti di manutenzione
- Vano portaoggetti con cassetta portautensili integrato nel trattore
- Guida automatica GPS PILOT e gestione degli ordini online tramite il terminale CEMIS 1200
- Gestione della manovra a fondo campo CSM
- Sistema di assistenza per l'operatore CEMOS
- Gestione degli attrezzi
- Comando degli attrezzi ISOBUS tramite CEBIS o terminale CEMIS 1200



Acquisto, postvendita, assistenza tecnica:
il nostro team è al vostro fianco.
contact.claas.com

AXION		870	850	830	810	800
Dimensioni e pesi						
Allestimento standard						
Altezza totale (a)	mm	3215	3215	3215	3215	3215
Lunghezza (sollevatore frontale ripiegato) (b)	mm	5428	5428	5428	5428	5428
Passo (c)	mm	2980	2980	2980	2980	2980
Luce libera dal suolo assale anteriore (d)	mm	470	470	470	470	470
Luce libera dal suolo assale posteriore (e)	mm	526	526	526	526	526
Peso	kg	9050 / 9450	8700 / 9450	8400 / 9150	8300 / 9050	8300 / 8600



AXION		870	850	830	810	800
Motore						
Costruttore		FPT	FPT	FPT	FPT	FPT
N. cilindri		6	6	6	6	6
Cilindrata	cm³	6728	6728	6728	6728	6728
Turbocompressore a geometria variabile		●	●	●	●	●
Ventola motore		VISCTRONIC	VISCTRONIC	VISCTRONIC	VISCTRONIC	Giunto viscostatico
Potenza nominale (ECE R 120) ¹	kW/CV	199/270	184/250	165/225	151/205	142/194
Potenza max. (ECE R 120) ¹	kW/CV	206/280	194/264	173/235	158/215	150/205
Potenza max. con CPM (ECE R 120) ¹	kW/CV	217/295	–	–	–	–
Potenza nominale, valore d'omologazione per i modelli HEXASHIFT ²	kW/CV	–	186/249	168/225	153/205	142/194
Potenza nominale, valore d'omologazione per i modelli CMATIC ²	kW/CV	209/280	192/257	179/240	168/225	–
Potenza massima, valore d'omologazione per i modelli HEXASHIFT ²	kW/CV	–	194/260	175/235	161/216	150/205
Potenza massima, valore d'omologazione per i modelli CMATIC ²	kW/CV	221/296	204/273	188/252	175/235	–
Coppia max.	Nm	1276	1132	1016	941	896
Capacità max. serbatoio carburante	l	455	455	455	455	455
Intervallo cambio olio	h	600	600	600	600	600

Trasmissione a variazione continua CMATIC

Inversore REVERSHIFT		●	●	●	●	●
Velocità min. a regime nominale	km/h	0,05	0,05	0,05	0,05	–
Velocità max.	km/h	40/50	40/50	40/50	40/50	–

Trasmissione sotto carico HEXASHIFT

N. marce		–	24/24	24/24	24/24	24/24
Marce sotto carico		–	6	6	6	6
Gamme a comando elettronico		–	4	4	4	4
Inversore REVERSHIFT		–	●	●	●	●
Velocità min. a regime nominale	km/h	–	1,69	1,69	1,66	1,64
Velocità min. con superriduttore a regime nominale	km/h	–	0,44	0,47	0,45	0,45
Velocità max.	km/h	–	40/50	40/50	40/50	40/50

Assale posteriore

Diametro max. pneumatici posteriori	m	2,05	2,05	2,05	2,05	1,95
Pneumatici posteriori più larghi		900/60 R 38	900/60 R 38	900/60 R 38	900/60 R 38	710/70 R 38
Assale fiangiato		●	●	●	●	●
Assale a rilascio rapido di 2,5 o 3,0 m di larghezza		○	○	○	○	○
Bloccaggio autom. differenziale		●	●	●	●	●
Blocco di parcheggio		●	●	●	●	●
Intervallo cambio olio	h	1200	1200	1200	1200	1200

Presa di forza

Comando d'innesto esterno e stop di emergenza		●	●	●	●	●
540/1000		●	●	●	●	●
540 / 540 ECO / 1000		○	○	○	○	○
540 ECO / 1000 / 1000 ECO		○	○	○	○	○
Codolo presa di forza 1¾", 6 o 21 scanalature, e 1¼", 20 scanalature		□	□	□	□	□

Assale anteriore doppia trazione

Assale anteriore fisso		●	●	●	●	●
Assale anteriore con sospensione PROACTIV		○	○	○	○	○
Automatismi doppia trazione		●	●	●	●	●
Raggio di volta	m	5,31	5,31	5,31	5,31	5,31

AXION		870	850	830	810	800
Impianto idraulico						
Circuito idraulico load sensing da 110 l/min		●	●	●	●	●
Circuito idraulico load sensing da150 l/min		○	○	○	○	○
Circuito idraulico load sensing da 205 l/min		○	○	○	○	○
Pressione max. di esercizio	bar	200	200	200	200	200
N. distributori meccanici		–	3-4	3-4	3-4	3-4
N. distributori elettronici		3-7	3-7	3-7	3-7	3-7
Due distributori elettronici centrali, comando tramite ELECTROPILOT		○	○	○	○	○
Regolazione portata		●	●	●	●	●

Sollevatore posteriore

Capacità di sollevamento max. alle rotule	kg	10200	10200	9700	9700	9500
Capacità sollevamento continuo a 610 mm	kg	6200	6200	6200	6200	6200
Smorzatore di vibrazioni		●	●	●	●	●
Comandi esterni		●	●	●	●	●
Controllo attivo slittamento		○	○	○	○	○

Sollevatore anteriore

Capacità di sollevamento	t	4,7 / 5,9	4,7 / 5,9	4,7 / 5,9	4,7 / 5,9	4,7 / 5,9
Presa di forza frontale 1000 g/min		○	○	○	○	○
Smorzatore di vibrazioni		●	●	●	●	●
Controllo posizione		○	○	○	○	○
Comando esterno sollevatore anteriore		○	○	○	○	○
Quattro innesti idraulici supplementari		○	○	○	○	○
Comando esterno innesti supplementari		○	○	○	○	○
ISOBUS e presa rimorchio		○	○	○	○	○

Cabina

Allestimento CIS		–	●	●	●	●
Allestimento CIS+		●	○	○	○	○
Allestimento CEBIS		○	○	○	○	○
4 punti di sospensione		●	●	●	●	●
Bracciolo multifunzione		●	●	●	●	●
Climatizzatore manuale		●	●	●	●	●
Climatizzatore automatico		○	○	○	○	○
Sedile passeggero con vano refrigerato integrato		●	●	●	●	●

Gestione dati e sistemi di assistenza operatore

CEMOS		○	○	○	○	○
Gestione della manovra a fondo campo CSM		●	●	●	●	●
ISOBUS e TIM		○	○	○	○	○
GPS PILOT ready		●	●	●	●	●
GPS PILOT CEMIS 1200		○	○	○	○	○
Machine connect – Licenza di 5 anni		●	●	●	●	●

CLAAS è costantemente impegnata ad adeguare i propri prodotti alle esigenze pratiche. Pertanto, si riserva il diritto di apportare modifiche costruttive. Descrizioni, dati e foto sono indicativi e possono anche riguardare attrezzature non di serie fornibili a richiesta. Questo prospetto è stato stampato per una distribuzione a livello mondiale. Circa l'allestimento delle macchine, vi preghiamo di consultare il listino prezzi del vostro concessionario CLAAS. Per illustrare meglio le funzioni, alcune foto mostrano le macchine con dispositivi di protezione smontati; ciò è assolutamente sconsigliabile durante il lavoro. Al riguardo, vi preghiamo di consultare il libretto d'uso e manutenzione della macchina. Tutti i dati tecnici relativi ai motori sono basati sulla direttiva europea sulle emissioni inquinanti (Stage). La normativa Tier viene menzionata in questo documento unicamente a scopo informativo e per una migliore comprensione. Non implica l'omologazione in regioni in cui le emissioni dei gas inquinanti sono soggette alla normativa Tier.

^[1] Soddisfa la norma ISO TR 14396

^[2] Dati di potenza determinanti per l'omologazione.

● Di serie ○ In opzione □ Disponibile – Non disponibile

● Di serie ○ In opzione □ Disponibile – Non disponibile

Crescere insieme.

Al centro del nostro mondo ci sono i nostri clienti. Conosciamo le sfide che dovete affrontare ogni giorno e sviluppiamo insieme a voi una tecnologia agricola con cui lavorare oggi e in futuro con successo e in modo sostenibile. Le nostre soluzioni digitali semplificano procedure complesse e facilitano il lavoro, affinché siate voi i migliori nel vostro campo.



CLAAS ITALIA S.p.A.
Via Torino, 9/11
I – 13100 Vercelli
Tel.: 0161 / 29 84 11
claas.com

HRC / 313016140524 KK ME 0924 / PG98464