



Ciagniki

AXION

870 850 830 810 800





# AXION 870–800. Mówi sam za siebie.

AXION 870–800



Imponujący pod każdym względem.

W klasie od 200 do 300 KM ciągnik AXION 800 ujmuje komfortem jazdy i obsługi, dzięki którym długie dni pracy wydają się krótsze.

#### Więcej niż wszystko.

- Większe wsparcie: samouczący się system wspomagania operatora CEMOS odczuwalnie ułatwia pracę
- Większa elastyczność: CEBIS wyświetla obraz z dwóch kamer i steruje urządzeniami ISOBUS
- Większe ciśnienie: układ hydrauliki o przepływie 205 l/min
- Większa opłacalność: ograniczenie liczby obrotów silnika oszczędza paliwo
- Większa dokładność: wystarczy jedno naciśnięcie przycisku, aby włączyć tylny WOM, a następnie aktywować pamięć prędkości obrotowej silnika
- Większy komfort: ciesz się miejscem pracy ze skórzaną kierownicą, zestawem głośnomówiącym oraz otwartym do tyłu lukiem dachowym



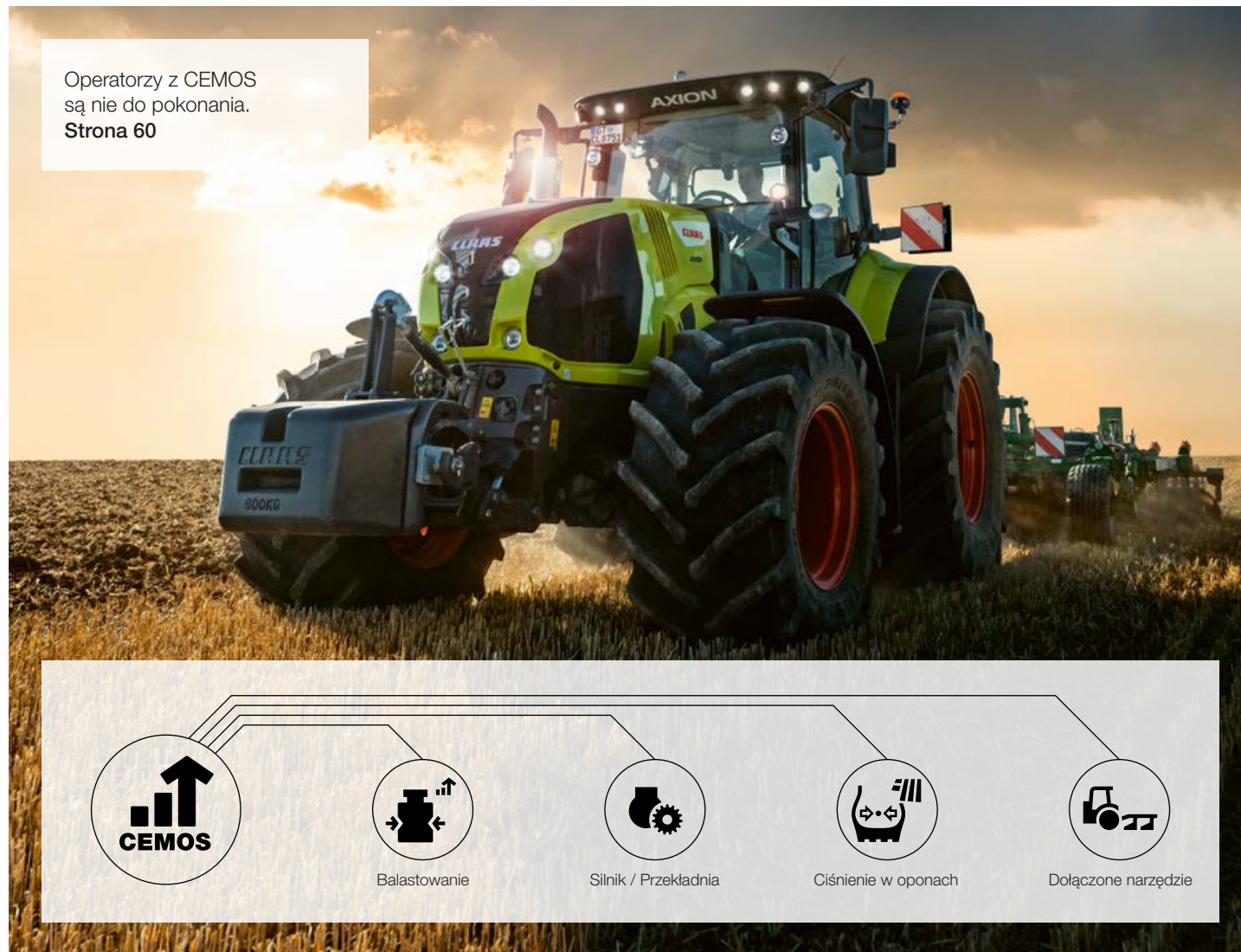

<b>CEMOS dla ciągników</b>	<b>6</b>
<b>CLAAS POWER SYSTEMS</b>	<b>8</b>
Silnik	10
CMATIC	12
HEXASHIFT	18
Budowa	24
Bezpieczeństwo i zwrotność	28
WOM	30
Hydraulika	32
Tyłny podnośnik	34
Podnośnik przedni	36
<b>Kabina i komfort</b>	<b>38</b>
Wersje	40
Wyposażenie CEBIS	42
Wyposażenie CIS+	48
Wyposażenie CIS	50
Wyświetlacz CIS	52
Komfort	54
<b>Systemy wspomagania operatora i zarządzanie danymi</b>	<b>58</b>
System wspomaganie operatora CEMOS	60
Zarządzanie na uwrociach CSM	62
GPS PILOT CEMIS 1200	64
Funkcje ISOBUS	66
Zarządzanie danymi	68
Obsługa codzienna	70
CLAAS Service & Parts	72
Zalety	74
Dane techniczne	75

Większa innowacyjność: tutaj więcej szczegółów.  
[axion800.claas.com](http://axion800.claas.com)



# Operatorzy z CEMOS są nie do pokonania.

CEMOS dla ciągników



## Czym jest CEMOS?

CEMOS to ekspert CLAAS na pokładzie, który wspiera użytkownika w codziennej pracy. System sugeruje zmianę ustawień, co ułatwia operatorowi stałe dopasowywanie maszyny do warunków pracy. CEMOS upraszcza ustawienia i umożliwia szybsze zoptymalizowanie maszyny.

## Zalety CEMOS.

- Mniejsze zużycie opon
- Mniejsze ugniatanie gleby dzięki optymalnemu ciśnieniu w oponach
- Niższe koszty dzięki większej wydajności
- Wykorzystanie całego potencjału maszyny
- Mniejsze zużycie narzędzi (asystent dołączanych narzędzi – pługów i kosiarek dyskowych DISCO)
- Poprawa bilansu CO<sub>2</sub> gospodarstwa

Przetestowany, zatwierdzony i wyróżniony znakiem jakości „DLG-approved” przez niezależną jednostkę badawczą, jaką jest Niemieckie Towarzystwo Rolnicze DLG:

- Wydajność większa o nawet 16,3% (ha/h)
- Zużycie paliwa niższe o nawet 16,8% (l/ha)
- Ośmiu z dziesięciu uczestników testów zmniejszyło swoje zużycie paliwa i jednocześnie zwiększyło wydajność

Operatorzy z CEMOS są nie do pokonania.



Wszystkie informacje o nowych funkcjach CEMOS oraz o teście CEMOS przeprowadzonym przez DLG. [ceмос.claas.com](http://ceмос.claas.com)



Scan me.



Układ napędowy to efekt współdziałania najlepszych komponentów.

Maszyna CLAAS to coś więcej niż tylko suma jej elementów. Wysoka sprawność jest możliwa tylko wtedy, gdy części są wzajemnie dopasowane i odpowiednio współdziałają.

Pod nazwą CLAAS POWER SYSTEMS (CPS) łączymy najlepsze komponenty w inteligentny system napędowy. Pełna moc silnika tylko wtedy, gdy jest potrzebna. Napędy, które pasują do zastosowań maszyn. Oszczędzająca paliwo technologia, która szybko się zwraca dla przedsiębiorstwa.





## Mocne serce.

Pod jednoczęściową maską kryje się 6-cylindrowy silnik FPT (Fiat Powertrain Technologies) NEF 6 o pojemności 6,7 l. Silnik spełnia wymagania normy emisji spalin Stage V dzięki obróbce spalin za pomocą roztworu mocznika i jest wyposażony w 4-zaworową technologię Common Rail, chłodnicę powietrza doładowania, a także turbosprężarkę o zmiennej geometrii (VGT).

## Stać moc.

Określona przez CLAAS charakterystyka silnika daje do dyspozycji operatora pełny moment obrotowy w szerokim zakresie liczby obrotów. Zapewnia to stałą moc i jej rozwinięcie wtedy, gdy jest ona konieczna. Praca z niską liczbą obrotów i maksymalnym momentem obrotowym z WOM ECO pozwala oszczędzić paliwo, a praca ze znamionową liczbą obrotów i wykorzystaniem pełnej rezerwy mocy także nie stanowi problemu. Dwie prędkości obrotowe na biegu jałowym (650 i 800 obr./min) z automatyczną zmianą zmniejszając zużycie paliwa podczas postoju.

## Turbosprężarka o zmiennej geometrii.

Turbosprężarka VGT zapewnia optymalne ciśnienie powietrza doładowującego przy każdej prędkości obrotowej silnika. Dostosowuje się do obciążenia i prędkości obrotowej silnika, udostępniając 70% maksymalnego momentu obrotowego nawet na biegu jałowym. Optymalne spalanie zapewnia oszczędność paliwa i najlepszą wydajność.



**CPS** | CLAAS  
POWER  
SYSTEMS

## AXION 870 CMATIC.

Dzięki inteligentnemu elektronicznemu sterowaniu CLAAS POWER MANAGEMENT (CPM) moc rozwijana przez AXION 870 CMATIC sięga 295 KM. Moc Boost jest do dyspozycji podczas pracy z WOM od 7 km/h i w transporcie, ale także dla napędu wentylatora. W wyniku tego zwiększone zostały możliwości wydajnościowe i wszechstronność modelu AXION 870 CMATIC.

AXION <sup>1</sup>	Moment obrotowy (Nm)	Moc maksymalna (KM) ECE R 120
870	1276 <sup>2</sup>	295 <sup>2</sup>
850	1132	264
830	1016	235
810	941	215
800	896	205

<sup>1</sup> Nie wszystkie modele są dostępne we wszystkich krajach. Prosimy zapoznać się z cennikiem swojego partnera handlowego CLAAS.  
<sup>2</sup> Moment obrotowy i moc maksymalna z CPM (CLAAS POWER MANAGEMENT).



## Stage V dzięki DOC i SCRoF.

Przy konstruowaniu serii AXION 800 uwzględniono wszystkie niezbędne komponenty obróbki spalin. Dzięki temu udało się w pełni zachować widoczność oraz dostęp do maszyny. Ponieważ do optymalnej reakcji konieczna jest wysoka temperatura, katalizator oksydacji spalin (DOC) znajduje się pod maską silnika, bezpośrednio za turbosprężarką. Katalizator SCR on Filter (SCRoF) jest zamontowany w układzie wydechowym i znajduje się po prawej stronie maszyny.

## Visctronic – ekonomiczne sterowanie wentylatora.

Elektroniczne sterowanie wentylatora Visctronic pozwala precyzyjnie dopasować liczbę obrotów do obciążenia i temperatury silnika oraz dba o to, aby silnik zawsze mógł pracować w optymalnym zakresie temperatury. Zredukowana liczba obrotów wentylatora zmniejsza poziom hałasu, oszczędza cenne paliwo oraz nie pobiera mocy bez potrzeby, dzięki czemu można ją przekształcić w siłę trakcji.



# CLAAS CMATIC. Bezstopniowa jazda.

- Mechaniczny transfer mocy z silnika
- Hydrauliczny transfer mocy
- Połączony transfer mocy  
(mechaniczny + hydrauliczny na wyjściu przekładni)

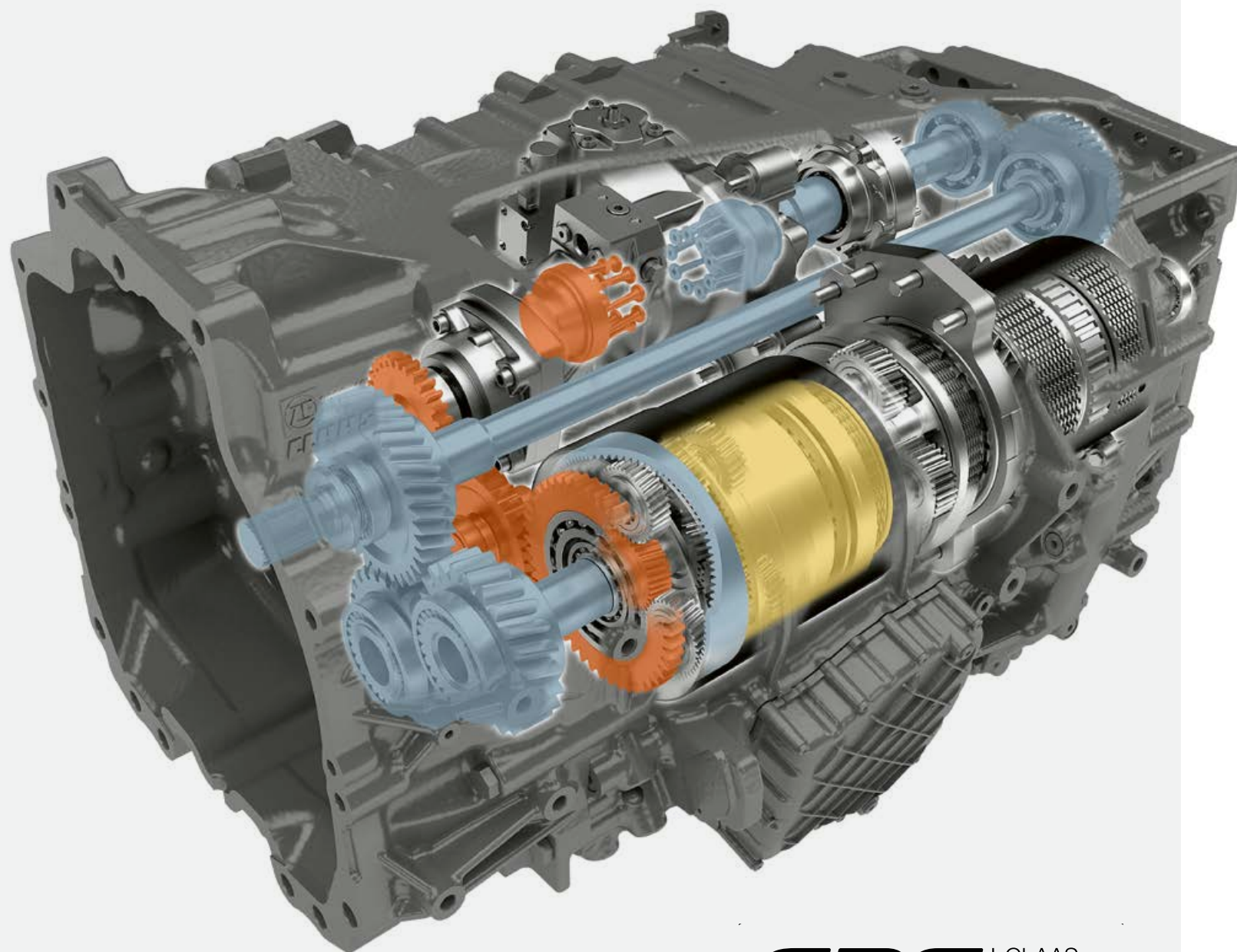

**CPS** | CLAAS  
POWER  
SYSTEMS



## Efektywnie i komfortowo.

CMATIC oznacza technologię przekładni bezstopniowych w ciągnikach CLAAS. Serię AXION 800 wyposażono w przekładnię ZF Terramatic. W bezstopniowej przekładni z rozdziałem mocy cztery wewnętrzne zakresy są włączane sprzęgłami płytkowymi. Brak konieczności ręcznej zmiany zakresów.

Wysoki mechaniczny udział w układzie przeniesienia napędu zapewnia doskonałą wydajność w każdym zakresie prędkości obrotowych przy jednoczesnym zachowaniu niskiego zużycia paliwa.

## Przemysłane sterowanie przekładni.

Potężne przyspieszenie, płynne zwalnianie i szybka reakcja na zmiany obciążenia: sterowanie silnikiem i przekładnią CMATIC prezentuje wysoki stopień zaawansowania w każdych warunkach i w każdym zastosowaniu. Podczas jazdy operator może się odprężyć i skoncentrować na tym, co najważniejsze – całą resztą zajmie się CMATIC.



## Wykorzystanie prawdziwego potencjału.

Przy prędkościach od 0,05 do 50 km/h można efektywnie wykorzystywać dostępną moc napędu. Także przy jeździe do tyłu transmisja mocy odbywa się mechanicznie, co zapewnia ogromną siłę uciągu. Ponadto przy każdej prędkości obrotowej silnika można zastosować dowolne przełożenie, dzięki czemu ciągniki AXION 870-800 oferują ogromne możliwości zastosowania przez cały rok.

AXION 870-810 porusza się przy 1600 obr./min z prędkością 50 km/h, a przy 1300 obr./min z prędkością 40 km/h, pokazując całą gamę możliwości w transporcie. Jeśli pedał przyspieszenia nie jest wciśnięty, przekładnia znajduje się w trybie aktywnego zatrzymania, a ciągnik się nie stacza. Oznacza to, że można bezpiecznie i łatwo ruszać na stromych wjazdach na pola lub skrzyżowaniach dróg, nawet przy pełnym obciążeniu.





Ustawienie droop dla wartości „Eco” i „Power” oraz pamięci liczby obrotów silnika

### Automatyczne ograniczanie obrotów silnika (droop).

Za pośrednictwem droop można szybko i łatwo ustawić maksymalną liczbę obrotów silnika przy pełnym obciążeniu. Terminal CEBIS lub CIS wyraźnie pokazuje, przy której prędkości obrotowej silnika przekładnia zmniejszy prędkość jazdy.

Po włączeniu pamięci prędkości obrotowej silnika, np. podczas pracy z WOM, można określić, przy jakiej różnicy względem zapisanej liczby obrotów silnika następuje redukcja prędkości jazdy.

Dla droop w trybie pedału przyspieszenia i trybie drążka jezdnyego można zapisać dwie wartości, które są potem wywołane przyciskami funkcyjnymi umożliwiającymi szybki dostęp. Te wartości, określane mianem „Eco” i „Power”, pozwalają na szybkie dopasowanie droop do rodzaju zastosowania, np. podczas zmiany z drogi na pole. Droop na potrzeby pamięci liczby obrotów definiuje się oddzielnie.



### Prosta i przejrzysta obsługa.

Przekładnia CMATIC dysponuje trzema rodzajami obsługi: pedałem przyspieszenia, drążkiem jezdnyym i trybem ręcznym.

W dwóch pierwszych trybach prędkość może być sterowana pedałem przyspieszenia lub drążkiem jezdnyym. Liczba obrotów silnika i przełożenie przekładni są regulowane automatycznie – z optymalną sprawnością i zużyciem paliwa. W trybie ręcznym operator oddzielnie ustala liczbę obrotów silnika i prędkość przekładni. Automatyczna regulacja silnika i przekładni jest nieaktywna.

### Pedał przyspieszenia lub drążek jezdny.

Zmiana między trybem pedału przyspieszenia a trybem drążka jezdnyego następuje podczas jazdy za pomocą przycisku w podłokietniku. Aktualnie aktywny tryb wyświetla się w CEBIS lub w CIS.



Wskazania trybu jazdy są widoczne w CEBIS. Podczas jazdy operator może za pomocą przycisku dokonywać zmiany pomiędzy trybem drążka jezdnyego a trybem pedału przyspieszenia.



# CMATIC.

## Praca bez przestojów.

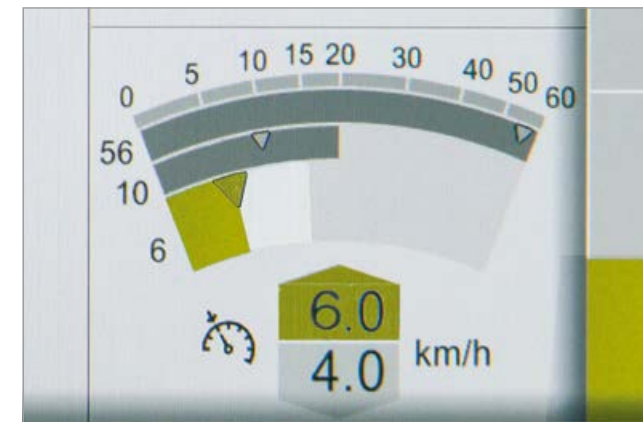

### Dopasowane zakresy prędkości.

Przekładnia CMATIC oferuje trzy dowolnie ustawiane zakresy prędkości jazdy w obu kierunkach. Aktywny zakres jest pokazywany przez CEBIS lub CIS i może być zmieniany podczas jazdy dwoma przyciskami. Im niższa ustawiona wartość maksymalna zakresu prędkości, tym bardziej precyzyjne dozowanie prędkości.

Dla wszystkich zakresów prędkości można zapisać wartość tempomatu, gdzie istnieje możliwość zapisu prędkości tempomatu podczas jazdy przyciskiem na drążku jezdnym. Wartości tempomatu można również zdefiniować w terminalu CEBIS lub CIS.

CMATIC umożliwia operatorom tworzenie własnych profili zgodnie z wykonywaną pracą. Inteligentna technologia przekładni CMATIC umożliwia ekonomiczne i wydajne wykorzystanie pełnej mocy Twojego AXION – przy maksymalnym komforcie operatora.

### Więcej niż tylko hamowanie.

Przekładnia CMATIC daje różne możliwości dopasowania siły hamowania do wykonywanej pracy.

#### **Wzmocnienie efektu hamowania silnikiem:**

Gdy pedał przyspieszenia nie jest wciskany, a dźwignia wielofunkcyjna zostanie cofnięta, wówczas następuje redukcja przełożenia przekładni oraz zwiększenie liczby obrotów silnika. Dodatkowo załącza się hamowanie silnika. W razie konieczności odbywa się to automatycznie, wzmacniając skuteczność hamowania silnikiem aż 2,5-krotnie. Redukuje to zużycie hamulców.

#### **Hamulec przyczepy:**

Gdy przyczepa jest wyhamowywana hamulcem roboczym, możliwe jest jednoczesne przyspieszenie pedałem przyspieszenia lub poprzez pchnięcie dźwigni wielofunkcyjnej. Utrzymuje to przyczepę na stromych odcinkach dróg, jednocześnie zwiększając bezpieczeństwo jazdy. Z funkcji tych można korzystać zarówno stacjonarnie, jak i podczas jazdy.

Obsługa CIS+

- 1 Zmiana zakresu prędkości
- 2 Aktywacja tempomatu





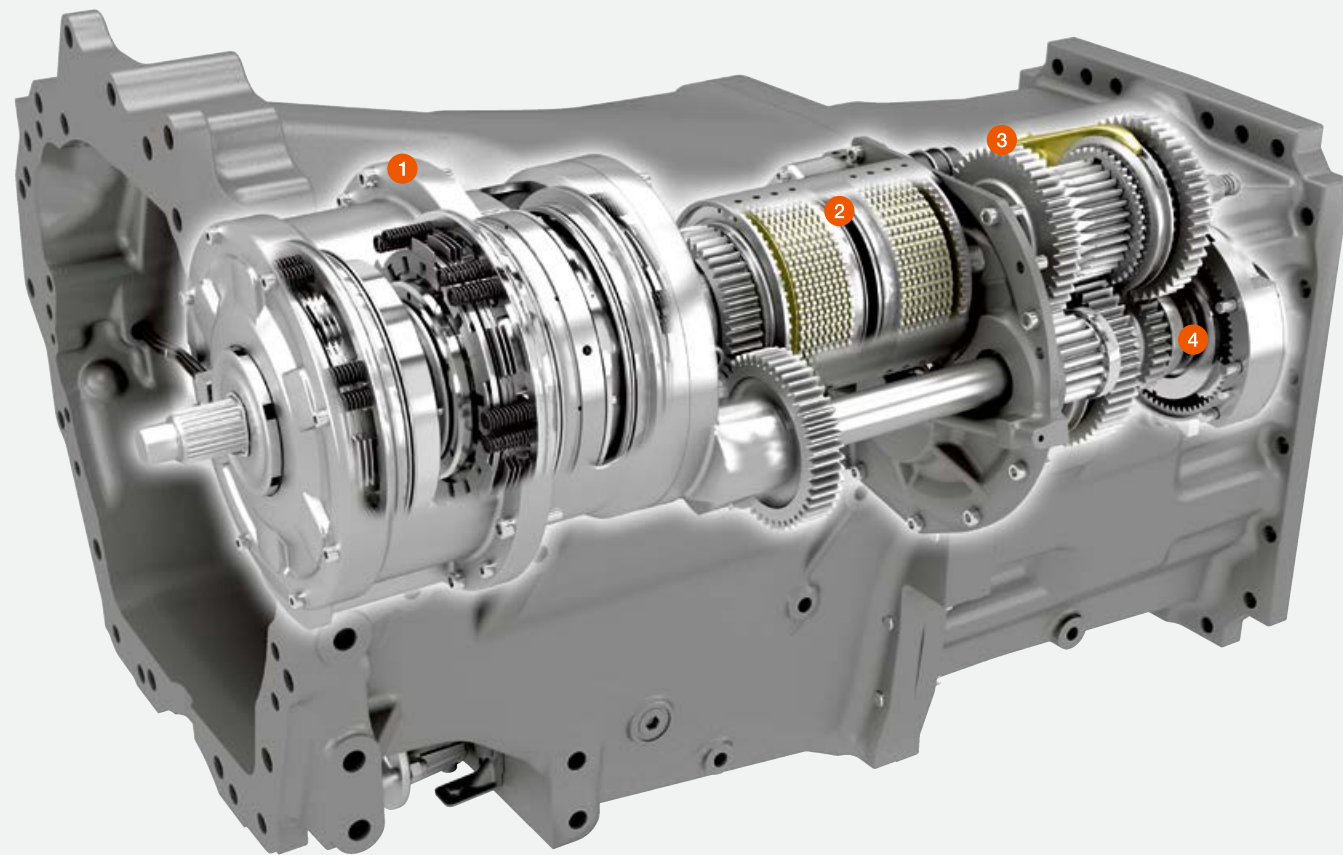

- 1 6 biegów pod obciążeniem HEXASHIFT
- 2 Elektroniczny rewers REVERSHIFT
- 3 Elektro-hydrauliczne sterowanie zmianą 4 zakresów
- 4 Opcjonalnie biegi pełzające

**CPS** | CLAAS  
POWER  
SYSTEMS

## HEXASHIFT – przekładnia CLAAS.

HEXASHIFT umożliwia płynne przełączanie wszystkich sześciu biegów pod obciążeniem i czterech zautomatyzowanych grup biegów za pomocą palców lub automatycznie, przez HEXACTIV.

HEXASHIFT dostępna jest w dwóch różnych wersjach:

- ECO 40 km/h przy 1950 obr./min
- ECO 50 km/h przy 1950 obr./min

Poprzez pokrywanie się prędkości biegów pod obciążeniem można wykorzystać cały potencjał mocy silnika. Dzięki temu zapewniona jest płynna zmiana biegów podczas prac transportowych.

HEXASHIFT: 24 optymalnie zestopniowane biegi

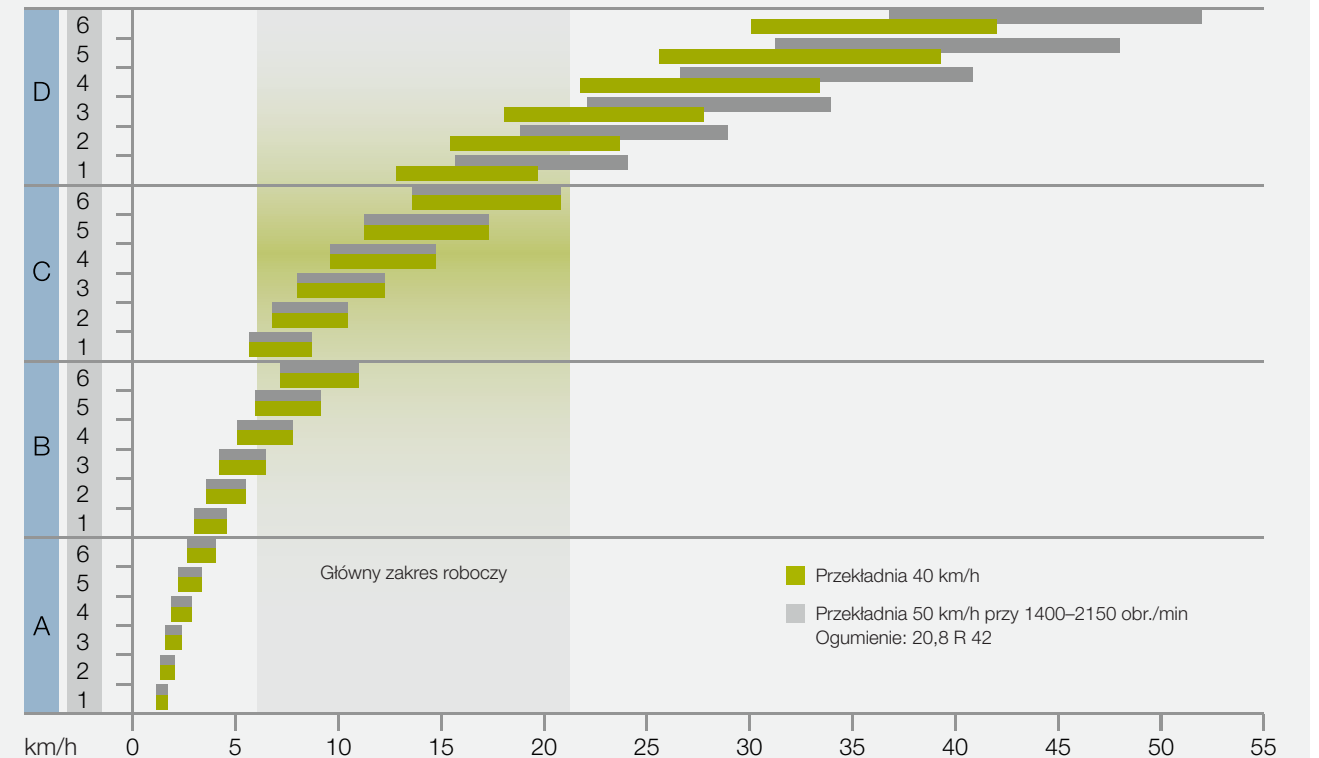

## Oczywiste zalety.

- Zmiana zakresów bez używania sprzęgła
- Dobre zestopniowanie wszystkich biegów
- Dwanaście biegów w głównym zakresie pracy
- W pełni automatyczna zmiana biegów z HEXACTIV
- Automatyka zmiany biegów HEXACTIV z tempomatem
- Dezaktywacja tempomatu i pamięci liczby obrotów silnika pedałem gazu
- Wysoka wydajność na polu i w drodze przy niewielkim zużyciu paliwa
- Opcjonalnie biegi pełzające do 450 m/h
- Możliwość komfortowego ustawiania w CIS lub GEBIS
- Wysoki komfort obsługi przez DRIVESTICK lub CMOTION
- Zarządzanie silnikiem i przekładnią CLAAS dla płynnej zmiany zakresów i biegów
- Rewers REVERSHIFT z elektronicznym hamulcem postojowym
- SMART STOP: zatrzymywanie pedałem hamulca bez użycia sprzęgła
- Funkcja REVERSHIFT na joysticku ELECTROPILOT



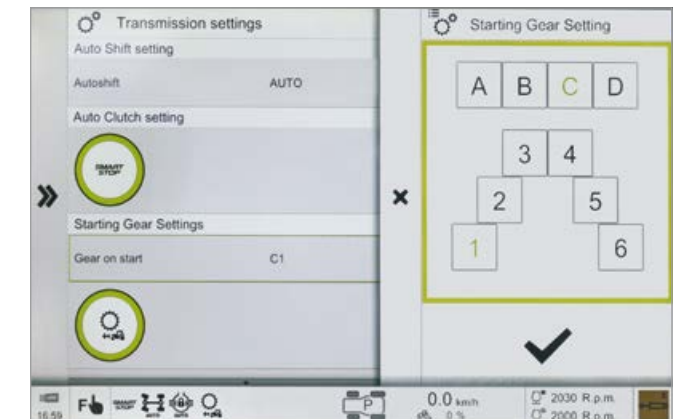
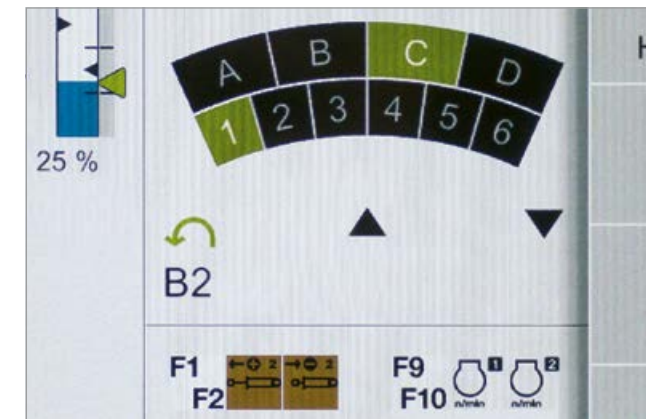

### Inteligentne ustawianie przekładni.

Podczas korzystania z rewersu biegi mogą być zmieniane automatycznie, jeśli prędkość do przodu ma być inna niż do tyłu. Również na uwrociach można załączyć żądany bieg, naciskając tylko jeden przycisk. Dzięki temu jazda na uwrociach odbywa się zawsze z taką samą prędkością. Agresywność rewersu REVERSHIFT można ustawić w dziewięciu stopniach (od -4 do +4), aby w każdej sytuacji móc korzystać z najwyższego komfortu jazdy.

### Bieg startowy i ruszanie z miejsca HEXACTIV.

Bieg startowy włączony przy uruchomieniu silnika może być dowolnie wybrany pomiędzy A1 a D1. Będzie on włączony przy każdym starcie silnika. Na potrzeby pracy z aktywną automatyką przełączania HEXACTIV można też wybrać oddzielny bieg dla ruszania z miejsca. Jest on automatycznie włączany po zatrzymaniu ciągnika.

### Automatyczne sterowanie przekładnią.

Nie jest konieczne przełączanie każdego biegu po kolei (jak w zwykłej przekładni przełączanej pod obciążeniem), przekładnia HEXASHIFT przy zmianie grupy biegów w zależności od prędkości i obciążenia automatycznie wybiera odpowiedni bieg – zarówno przy jeździe ręcznej, jak i automatycznej. Gdy w grupie D naciśnięty zostanie pedał sprzęgła, to przekładnia automatycznie dopasuje bieg do wcześniej wybranego przez operatora. Może to być bardzo pomocne na przykład przy dojazdach do skrzyżowania.



Inteligentny wybór biegu na słupku A wyświetlacza w wersji CIS.

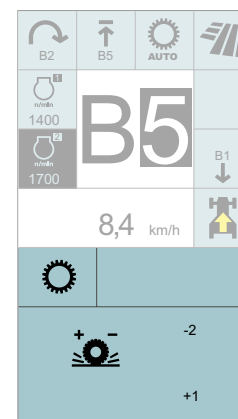

Progresywność REVERSHIFT w CIS.

### SMART STOP i tempomat.

Dzięki funkcji SMART STOP możliwe jest zatrzymanie ciągników AXION 800 przez naciśnięcie hamulca, bez konieczności aktywacji pedału sprzęgła. Znacznie odciąża to operatora, w szczególności podczas prac wymagających częstego zatrzymywania i ruszania. Aktywacja SMART STOP odbywa się jednorazowo w łatwy sposób w CEBIS lub CIS. Automatykę przełączania HEXACTIV można wyposażyć w funkcję tempomatu. Zamiast stałej liczby obrotów silnika wprowadza się tutaj prędkość docelową, utrzymywaną przez ciągnik na stałym poziomie dzięki automatycznemu dopasowaniu liczby obrotów silnika i zmianie biegów.

### Ograniczenie liczby obrotów silnika.





Ograniczenie liczby obrotów silnika wspomaga oszczędzanie paliwa. Użytkownik może z góry określić maksymalną liczbę obrotów, aby potem w pełni skoncentrować się na pracy. Maszyna utrzymuje zadaną wartość, niezależnie od siły naciśnięcia na pedał gazu. Takie rozwiązanie umożliwia znaczną oszczędność paliwa.









# HEXASHIFT. HEXACTIV zmienia bieg za Ciebie.



**Przeliczanie ręczne**

Strategie jazdy	Tryb	Zmiana biegów
 <p>Ręczne przełączenie w trybie polowym</p>		<ul style="list-style-type: none"> <li>Zmiana zakresów (A-D) przez pchnięcie DRIVESTICK lub CMOTION</li> <li>Zmiana biegów pod obciążeniem (1-6) przez dotknięcie DRIVESTICK lub CMOTION</li> </ul>
 <p>Ręczne przełączenie w trybie transportowym</p>		<ul style="list-style-type: none"> <li>Włączanie wszystkich 24 przełożeń (A1-D6) przez dotknięcie DRIVESTICK lub CMOTION</li> </ul>

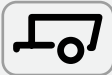
**Automatyki przełączania HEXACTIV**

Strategie jazdy	Tryb	Zmiana biegów
 <p>Automatyka w trybie polowym</p>	 	<ul style="list-style-type: none"> <li>Zmiana zakresów (A-D) przez pchnięcie DRIVESTICK lub CMOTION</li> <li>Automatyczne przełączanie biegów (1-6) pod obciążeniem</li> </ul>
 <p>Automatyka w trybie transportowym</p>	 	<ul style="list-style-type: none"> <li>Automatyczne przełączanie wszystkich 24 biegów (A1-D6)</li> </ul>

## Automatyka przełączania HEXACTIV.

Ponieważ operator ma ważniejsze rzeczy do zrobienia, HEXACTIV przełącza się automatycznie. Automatykę przełączania HEXACTIV można ustawić zgodnie z życzeniami operatora i rodzajem pracy.

W CEBIS lub CIS do wyboru są trzy tryby automatyki.

- W pełni automatyczny: HEXACTIV dokonuje przełączeń przy różnej liczbie obrotów silnika zależnie od jego obciążenia, prędkości jazdy i pozycji pedału gazu
- Tryb WOM: HEXACTIV dokonuje przełączeń tak, aby liczba obrotów WOM była możliwie stała
- Tryb użytkownika: HEXACTIV dokonuje przełączeń przy stałej liczbie obrotów silnika zaprogramowanej przez operatora

## Ustawienie trzech trybów na kolorowym CIS:

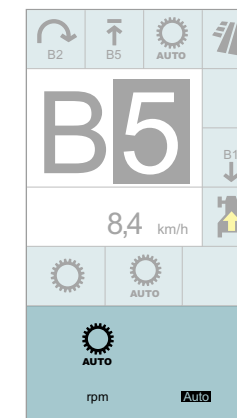

Tryb pełnej automatyki

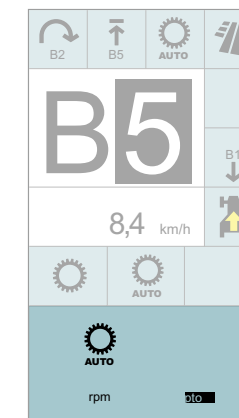

Tryb WOM

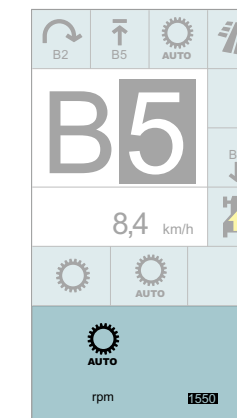

Tryb użytkownika



## Stabilny i zwrotny. Pełna siła trakcji.



Przewężenie maski zapewnia mały promień zawracania.

CLAAS wykorzystał doświadczenie zdobyte przy opracowywaniu standardowych ciągników o mocy do 400 KM lub większej, aby stworzyć idealnie dopasowane rozwiązanie dla serii AXION 800 – do długotrwałej pracy w ekstremalnie trudnych warunkach. Silnik jest osadzony w solidnej ramie ze zintegrowaną misą olejową, która pochłania wszystkie siły związane z przednim podnośnikiem i przednią osią.

Specjalnie ukształtowane przednie podwozie oferuje dużą przestrzeń na chłodnice bezpośrednio nad przednią osią. Z tyłu znajduje się przewężenie jak talia osy. Zapewnia to dobry kąt skrętu i mały okrąg zawracania.

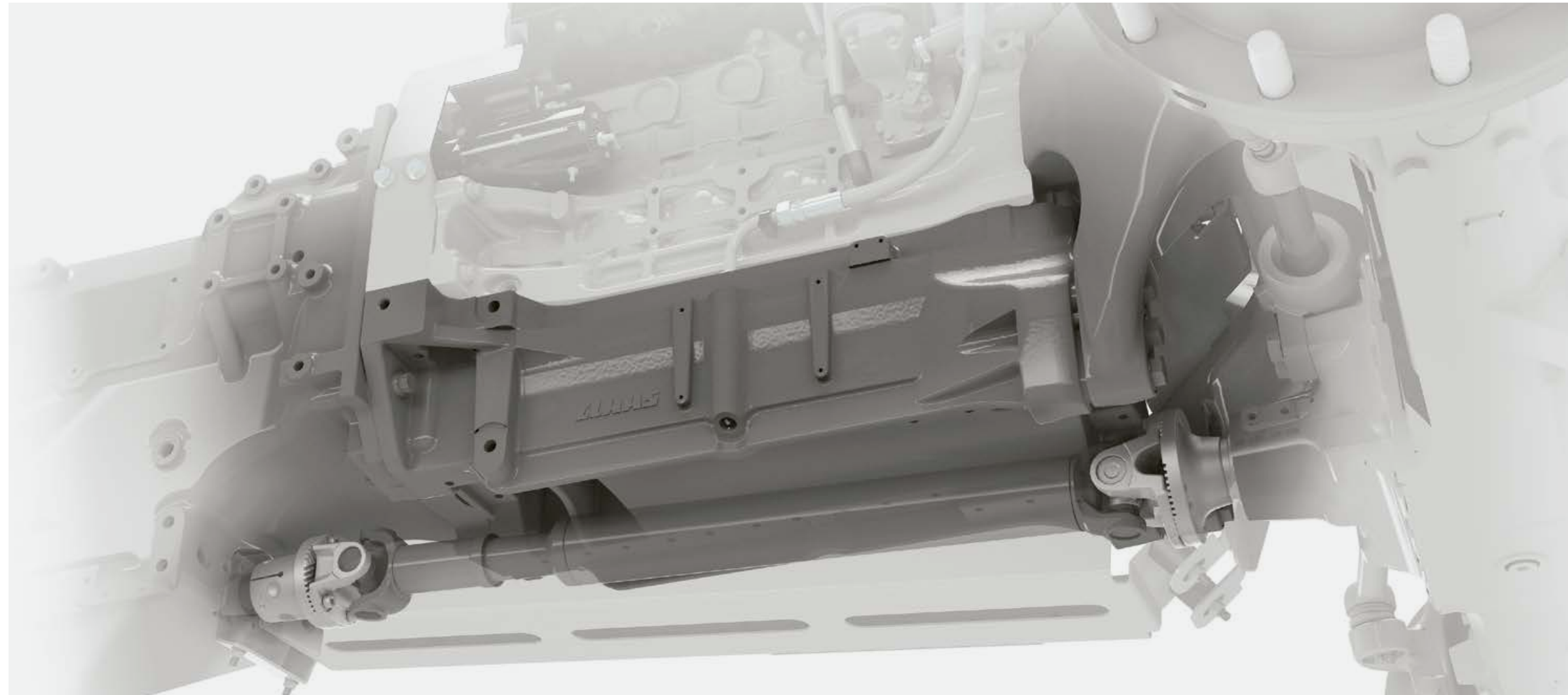

W praktyce oznacza to:

- Wysoką stabilność także przy pracy z ciężkimi maszynami montowanymi z przodu
- Duży kąt skrętu przedniej osi i maksymalną zwrotność
- Optymalny dostęp do silnika i wszystkich punktów konserwacji

Kluczowe korzyści:

#### Duży rozstaw osi:

- Wysoki komfort jazdy
- Stabilna jazda do przodu
- Wysoka siła trakcji z lepszym rozkładem masy
- Dobra, bezpieczna pozycja na drodze
- Wysoki udźwóg z lepszym rozkładem masy



#### Mała długość całkowita:

- Dobra zwrotność
- Mała długość zestawu na drodze
- Doskonałe pole widzenia
- Dobre prowadzenie maszyn na przednim TUZ



#### Dobry stosunek masy do mocy:

- Optymalne zużycie paliwa
- Niski nacisk na glebę przy pracach pielęgnacyjnych
- Dynamika w transporcie drogowym
- Rozkład masy przód/tył 50:50





### W pełni wyważony.

Liczne możliwości balastowania przedniej i tylnej osi sprawiają, że AXION można optymalnie dostosować do każdego zadania. Tylko tak w pełni wykorzystuje się jego potencjał mocy – bez niepotrzebnych strat. Gdy trzeba wykonać ciężkie prace z małą prędkością, można bardzo łatwo założyć na AXION balast. Gdy jest on niepotrzebny, można go również szybko zdjąć.

Elastyczne możliwości balastowania z użyciem wspornika obciążników lub przedniego podnośnika obejmują szereg fabrycznych kombinacji do wyboru.

#### Obciążniki kół osi tylnej w kg

Felga 38"	Felga 42"
2 x 244	2 x 220
2 x 322	2 x 409



### Siła i wytrzymałość.

Modele AXION 800 można wyposażyć w ogumienie tylnych kół o średnicy 2,05 m. Dla osi przedniej przewidziano opony o średnicy do 1,60 m. Liczne możliwości ogumienia sprawiają, że AXION jest gotów do każdej pracy. Nawet z oponami 900/60 R38 ciągnik mieści się w 3 m szerokości na drodze i doskonale chroni glebę na polu.

#### Nacisk AXION na podłoże

- AXION 870–810 CMATIC i 850–830 HEXASHIFT:
  - Opony tylne do 900 mm szerokości i 2,05 m średnicy
- AXION 810 / 800 HEXASHIFT:
  - Opony tylne do 710 mm szerokości i 1,95 m średnicy
- Ogumienie bliźniacze<sup>1</sup> do AXION 870/850:
  - Montaż kołnierzowy na osi suwliwej również dla ciężkich prac pociągowych
  - Ogumienie bliźniacze do 650 mm szerokości

<sup>1</sup> Opony bliźniacze nie są dostępne we wszystkich krajach. Prosimy zapoznać się z cennikiem swojego partnera handlowego.



### Układ regulacji ciśnienia w oponach CTIC.

Właściwe ciśnienie w oponach chroni glebę i w dłuższej perspektywie korzystnie wpływa na plony. Ale oferuje również inne korzyści ekonomiczne, takie jak zwiększona siła trakcji, mniejsze zużycie paliwa i mniejsze zużycie opon. Zawory powietrzne są zintegrowane z opatentowanymi obrotowymi przegubami, aby zapewnić bardzo precyzyjny pomiar i kontrolę ciśnienia bezpośrednio przy kole. Ciśnienie w oponach jest stale monitorowane i automatycznie regulowane.

W wersji podstawowej CTIC jest zasilany ze sprężarki ciągnika. Wersja CTIC 2800 posiada własną sprężarkę śrubową o wydajności powietrza 2800 l/min. Zalecamy CTIC 2800, jeśli często przełączasz się z pola na drogę lub chcesz dostosować ciśnienie w oponach do przyczepianego narzędzia.







## System hamowania przyczep.

Wymagania specyficzne dla poszczególnych krajów można spełnić, wyposażając AXION w pneumatyczny i hydrauliczny układ hamowania przyczep. Oba systemy mogą pracować razem, a ich przyłącza są wygodnie dostępne po obu stronach prowadnic zaczepu transportowego.

## Kierowanie dynamiczne.

Dynamiczny układ kierowniczy umożliwi operatorowi dostosowanie do własnych preferencji przełożenia między kierownicą a kątem skrętu przedniej osi. Za pomocą CEBIS lub kolorowego wyświetlacza CIS operator może wybierać między dwoma programami automatycznymi i jednym trybem ręcznym, a także określać intensywność przełożenia układu kierowniczego.

Dwa programy automatyczne zmieniają stopień przełożenia kierownicy w zależności od prędkości jazdy lub aktualnego kąta skrętu. Pozwala to na indywidualne dostosowanie systemu do wszystkich wymagań. W trybie zależnym od kąta skrętu kierownicy, przy jeździe na wprost, przełożenie jest automatycznie zmniejszane: im więcej operator skręca, tym szybciej reaguje układ kierowniczy. Operator może jechać na wprost z wyczuciem i nadal szybko manewrować.

W trybie zależnym od prędkości jazdy przełożenie układu kierowniczego jest proporcjonalnie zmniejszane wraz ze wzrostem prędkości jazdy powyżej 10 km/h. Daje to operatorowi korzyści, na przykład podczas pracy w polu. Podczas wolnej jazdy na uwojach może szczególnie łatwo i szybko zawracać. Przy szybszej pracy zmniejsza się ponownie przełożenie układu kierowniczego, co ułatwia operatorowi jazdę na wprost.

W trybie ręcznym zależność między kierownicą a kątem skrętu jest stała i ustawiana w czterech różnych stopniach przełożenia.

Ustawianie kierowania dynamicznego na kolorowym wyświetlaczu CIS.

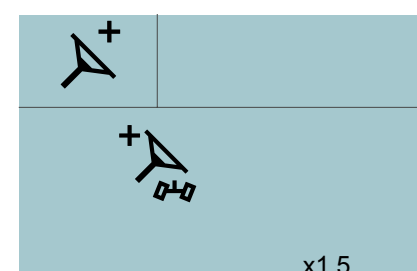

## REVERSHIFT z funkcją Park Lock.

Poza komfortowym przełączaniem dźwigni nawrotną, REVERSHIFT dysponuje zintegrowaną funkcją Park Lock. Dzięki niej można bardzo łatwo utrzymać AXION w stanie zatrzymania. Dla większego bezpieczeństwa funkcja Park Lock uaktywnia się automatycznie w następujących sytuacjach:

- Silnik wyłączony
- Silnik włączony
- Jeśli pedał gazu lub CMOTION są w stanie zatrzymania nieruchome przez kilka sekund – niezależnie od pozycji, w jakiej znajduje się dźwignia REVERSHIFT<sup>1</sup>
- Gdy przy zatrzymaniu operator nie siedzi w fotelu<sup>1</sup>

<sup>1</sup> Tylko przy CMATIC

## Automatyczne dopasowanie.

Podczas hamowania następuje automatyczne dopasowanie amortyzacji przedniej osi do zmieniających się obciążeń. Ciągnik pozostaje stabilny i zapewnia bezpieczeństwo.





# Siła i oszczędność w jednym przycisku.

Zawsze właściwa liczba obrotów.

Ciągniki AXION 800 mają do dyspozycji trzy różne opcje obrotów WOM:

- 540 / 1000 obr./min
- 540 / 540 ECO / 1000 obr./min
- 540 ECO / 1000 / 1000 ECO obr./min

Prędkość obrotowa WOM może być wstępnie wybrana poprzez naciśnięcie przycisku. WOM jest włączany innym przełącznikiem bezpośrednio na podłokietniku.

Włączenie/wyłączenie automatyki WOM aktywowane jest po osiągnięciu danej wysokości tylnego podnośnika i może być regulowana bezstopniowo. Do zapisu wysokości wystarczy ustawić podnośnik w żądanej pozycji i dłużej przytrzymać przycisk automatyki WOM.

Swobodne obracanie tylnego WOM ułatwia podłączanie narzędzi.

Natychmiastowy start.

WOM 540 obr./min i 1000 obr./min osiągają daną prędkość obrotową dokładnie w zakresie największej mocy silnika.

Dzięki temu nawet ciężkie urządzenia napędzane WOM nie stanowią problemu. Przy WOM w trybie ECO silnik pracuje z oszczędzającą paliwo niższą liczbą obrotów. W przypadku lekkich prac obroty są niższe, co obniża poziom hałasu oraz oszczędza paliwo.

**Liczba obrotów:**

- 1000 obr./min ECO przy 1600 obrotach silnika na minutę
- 540 obr./min ECO przy 1520 obrotach silnika na minutę



WOM z odpowiednią prędkością obrotową silnika.

Wystarczy jedno naciśnięcie przycisku na tylnym błotniku, aby włączyć tylny WOM, a następnie aktywować pamięć prędkości obrotowej silnika. Liczbę obrotów silnika dostosowaną do dołączanych maszyn można wygodnie ustawić wcześniej w CEBIS. Takie rozwiązanie zaleca się wszędzie tam, gdzie regularnie stosuje się zewnętrzne włączenie WOM. To oszczędność czasu oraz bardziej wygodna i bezpieczna praca.



Zewnętrzna obsługa tylnego WOM na obu błotnikach.



Prosta zmiana końcówki wałka WOM.





# Mocna hydraulika. Proste podłączanie.

## Czyste, beciśnieniowe podłączanie.

Wszystkie dziesięć złączy hydraulicznych z tyłu ciągników AXION 870-800 jest wyposażonych w dźwignie odciążające, dzięki czemu można je podłączać i rozłączać nawet pod ciśnieniem.

Kolorowe oznakowanie par wejścia i wyjścia hydraulicznego ułatwia bezbłędne dołączanie maszyn. Olej wyciekający podczas dołączania i odłączania jest zbierany przewodami do zbiorniczka.

## Hydraulika do wszelkich potrzeb.

- Instalacja hydrauliczna Load Sensing dla wszystkich AXION 800 z wydatkiem 110, 150 lub 205 l/min
- Z wyposażeniem CIS: cztery pary gniazd hydraulicznych sterowanych mechanicznie z prawej konsoli i ELECTROPILOT z dwoma elektronicznymi zaworami w podłokietniku
- Z wyposażeniem CIS+: z poziomu podłokietnika można obsługiwać do sześciu elektronicznych zaworów hydraulicznych – z czego do czterech joystickiem ELECTROPILOT
- Z wyposażeniem CEBIS: obsługa do siedmiu elektronicznych zaworów hydraulicznych w podłokietniku – z których cztery można przypisać do ELECTROPILOT. Dzięki możliwości swobodnego przypisania i wyboru priorytetu zaworów hydraulicznych operator może regulować obsługę w CEBIS zależnie od rodzaju zastosowania i osobistych preferencji. Dzięki temu często używane funkcje hydrauliczne znajdują się obok siebie, umożliwiając niezakłóconą pracę.
- Z wyposażeniem CEBIS i CIS+: obsługę zaworów hydraulicznych można przypisać do przycisków funkcyjnych CMOTION, wielofunkcyjnego podłokietnika lub ELECTROPILOT w celu ułatwienia obsługi łączonych prac.



W połączeniu z przednim podnośnikiem dostępnych jest do czterech przyłączy hydraulicznych z przodu i wolny spływ. Idealnie dla zbiornika ziarna lub lemiesza spychacza.



## Power Beyond.

Złącza Power Beyond są dostępne z tyłu dla narzędzi, które mają własne jednostki sterujące.

Oprócz standardowych przewodów ciśnieniowych, powrotnych i sygnałowych, ciągnik posiada beciśnieniowy przewód powrotny. Oznacza to, że AXION jest gotowy do napędzania silników hydraulicznych z oddzielnym przewodem powrotnym, także wtedy, gdy przyłącza Power-Beyond są w użyciu.

### Ma to następujące zalety:

- Olej hydrauliczny podawany jest zależnie od potrzeb maszyny towarzyszącej
- Duży przekrój przewodów i beciśnieniowy powrót zmniejszają straty mocy

Wyposażenie	CIS	CIS+	CEBIS
Maks. liczba mechan. zaw. hydr. z tyłu	4	–	–
Maks. liczba elektron. zaw. hydr. z tyłu	–	4	5
Maks. liczba elektron. zaw. hydr. pośrodku, np. zaworów z przodu lub przedniego podnośnika; obsługa przez ELECTROPILOT	2	2	2
Wybór priorytetu zaworów hydraulicznych	–	–	<input type="checkbox"/>
Swobodne przypisanie zaworów hydraulicznych	–	–	<input type="checkbox"/>

Dostępne – Niedostępne



# Podnosi każde narzędzie. Tylny podnośnik.



Zewnętrzne elementy obsługowe tylnego podnośnika, WOM i dowolnie wybranego zaworu hydraulicznego (tylko CEBIS).



Zaczepty polowe są dostępne w różnych pozycjach. Możliwa jest pozycja wysunięta co poprawia zwrotność z narzędziem.

## Zaczepty na wymiar.

Prowadnica zaczepu AXION spełnia wymagania normy ISO 500. Dzięki temu można stosować również zaczepy innych maszyn spełniających tę samą normę. Fabrycznie dostępne są liczne możliwości:

- Pick-up hitch
- W szynie zaczepu:
  - Zaczepty automatyczne 38 mm
  - Kula K80 i kierowanie wymuszone (do 4 t obciążenia pionowego)
  - Zaczepty CUNA
- Jako zaczep polowy:
  - Z kat. 3
  - Z kulą K80 i wymuszonym kierowaniem (obciążenie pionowe 4 t)
- Wariant drabinki z zaczepem Piton Fix

## Bezpośrednie ustawianie.

Przez przyciski i pokrętki na prawym słupku B można bezpośrednio dokonywać regulacji ważniejszych funkcji tylnego podnośnika:

- Ręczne podnoszenie i opuszczanie do dołączania narzędzi
- Amortyzacja wstrząsów wł./wyl.
- Blokowanie tylnego podnośnika i prędkość opuszczania
- Aktywacja regulacji poślizgu
- Ograniczenie wysokości podnoszenia
- Prędkość opuszczania
- Regulacja siły trakcji i pozycji
- Ustawienie regulacji poślizgu

Wyprofilowana szyba tylna i obracany fotel dają świetny widok na dołączone narzędzie, umożliwiając doskonałą regulację tylnego podnośnika. Bezpośredni dostęp umożliwia bardzo łatwą optymalizację ustawień tylnego podnośnika podczas pracy.

## Tylony podnośnik.

Dzięki maksymalnemu udźwigowi 10 ton ciągniki mogą przewozić najcięższe narzędzia. Konfigurację tylnego układu hydraulicznego można dostosować do indywidualnych wymagań:

- Mechaniczne lub automatyczne stabilizatory ciężarów dolnych
- Regulacja poślizgu uwzględniając prędkość z radaru
- Hydrauliczne ciężary górne
- Praktyczny tylny uchwyt na kule
- Znakomity widok na zaczep i ciężary dolne TUZ
- Na obu błotnikach sterowanie podnośnikiem tylnym, WOM i dowolnym zaworem elektrohydraulicznym (tylko CEBIS)





## Większa wszechstronność. Więcej zastosowań.



### Przedni podnośnik.

Wszystkie modele AXION 800 można fabrycznie wyposażyć w dwa różne podnośniki przednie:

- 4,6 t udźwigu maksymalnego
- 5,8 t udźwigu maksymalnego

Dzięki modułowej budowie możliwe jest bezproblemowe doposażenie.

### Przedni podnośnik i przedni WOM.

Przedni podnośnik i przedni WOM są zintegrowane w każdym modelu:

- Trzy pozycje dolnych cięgien przedniego TUZ: złożona do góry, stała robocza, pływająca w podłużnych otworach
- Krótki dystans między przednią osią a punktami dołączenia, zapewniający lepsze prowadzenie maszyn
- WOM 1000 obr./min
- Obsługa przedniego podnośnika z zewnątrz oraz jednego zaworu hydraulicznego o działaniu dwustronnym w wersji wyposażenia CEBIS lub CIS+



Obsługa przedniego podnośnika i zaworu hydraulicznego z zewnątrz w wersji CEBIS.

### Połączenie w każdej sytuacji.

W przednim podnośniku zintegrowano złącza hydrauliczne oraz elektryczne do wszelkich zastosowań:

- Do dwóch dwukierunkowych zaworów hydraulicznych
- Bezciśnieniowy powrót
- Gniazdo 7-pinowe
- Gniazdo ISOBUS



### Precyzyjna praca.

Regulacja pozycyjna przedniego podnośnika dostępna w wersji CEBIS pozwala precyzyjnie pracować z narzędziami dołączanymi czołowo. Głębokość roboczą można ustawiać pokrętką w podłokietniku fotela, podczas gdy wysokość podnoszenia i prędkość opuszczania ogranicza i ustala się w CEBIS. Przedni podnośnik może działać w trybie jedno- lub dwustronnego działania.



Większy komfort oznacza  
wyższą produktywność.

Przestronne, ciche, w całości przeszklone i w pełni amortyzowane: kabiny ciągników AXION zapewniają maksymalny komfort w trakcie długich dni pracy.

**Wyposażenie CEBIS.**

- Obsługa terminala CEBIS odbywa się za pomocą ekranu dotykowego lub pokrętki
- Innowacyjna dźwignia wielofunkcyjna CMOTION z specjalną białą wentylacją wewnętrzną
- Interfejs ISOBUS-UT zintegrowany z CEBIS





# Zupełnie po Twojej myśli. Kabina.

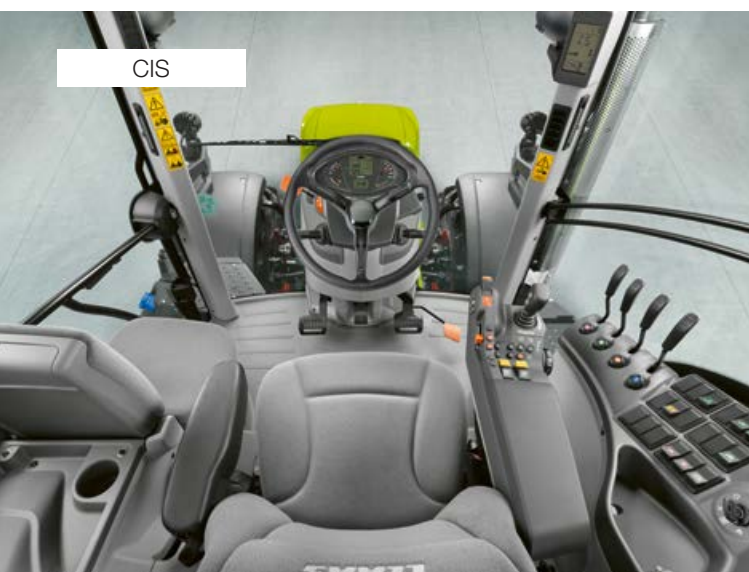

CIS

## CIS. Po prostu dobry.

W wersji bazowej AXION jest wyposażony w mechaniczne zawory i CLAAS INFORMATION SYSTEM (CIS). Wyświetlacz CIS wyróżnia kompaktowy kształt oraz znakomita ergonomia obsługi: wszystkie ustawienia są wygodnie zmieniane pokrętkiem i przyciskiem ESC. Opcjonalnie w wersji CIS dostępne są dwa elektrozawory hydrauliczne z przodu lub przedni podnośnik, wszystko sterowane przez ELECTROPILOT znajdujący się na podłokietniku.

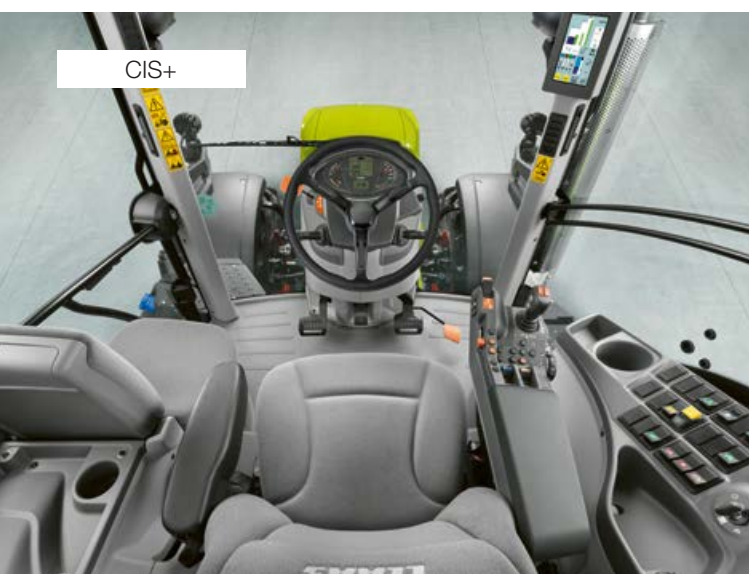

CIS+

## CIS+. Po prostu więcej.

CIS+ przekonuje dużą łatwością obsługi oraz intuicyjną strukturą. Pomimo swojej przyjemnej prostoty oferuje on niezbędny zakres funkcji automatycznych, które umożliwiają prostą, efektywną pracę. Ponadto wersja CIS+ jest dostępna z bezstopniową przekładnią CMATIC lub z biegami pod obciążeniem w przekładni HEXASHIFT. Zintegrowany w słupku A kolorowy wyświetlacz CIS o przekątnej 7" łączy możliwość wyświetlania i regulacji przekładni, zaworów elektrohydraulicznych, przycisków funkcyjnych oraz zarządzania sekwencjami na uwrociach CSM.

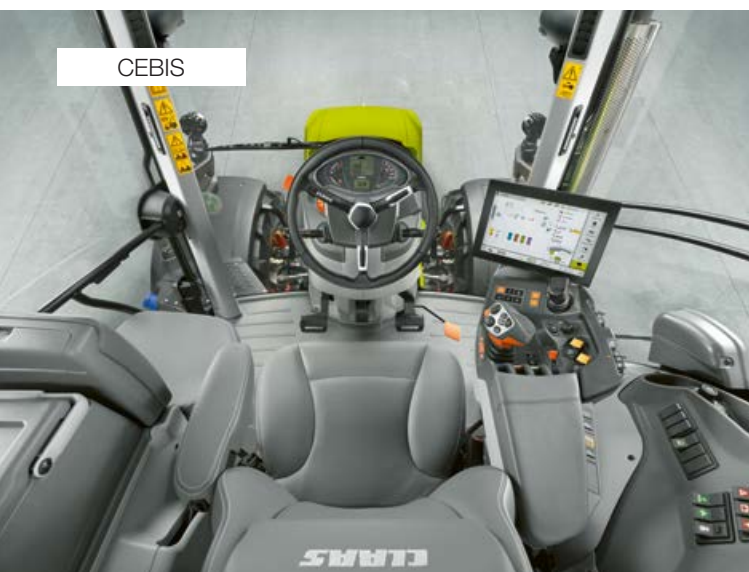

CEBIS

## CEBIS. Po prostu wszystko.

Wyposażony w przekładnię CMATIC lub HEXASHIFT: wersja z CEBIS wyróżnia się zaworami elektrohydraulicznymi, a przede wszystkim terminalem CEBIS z 12-calowym ekranem dotykowym. Oprócz rozszerzonych funkcji automatyki, takich jak zarządzanie na nawrotach CSM, obraz z kamery, sterowanie urządzeniami ISOBUS, CEMOS dla ciągników i wybór priorytetu zaworów hydraulicznych, dostępne są liczne funkcje dodatkowe – CEBIS spełnia wszystkie wymagania użytkownika. Dzięki obsłudze dotykowej i logicznej nawigacji w menu wszystkie ustawienia można wprowadzić w ciągu kilku sekund.

## Koncepcja 4 słupków.

Kabina CLAAS z 4 słupkami ma istotne zalety:

- Swobodny widok na całą szerokość roboczą dołączonych narzędzi
- Obszerna kabina z dużą ilością miejsca
- Jednolita szyba przednia

Kształt oraz pozycja elementów obsługowych ekranu są bardzo zbliżone do rozwiązań CLAAS w seriach AXION 900 i ARION 600/500. Obsługa i struktura menu CIS, CIS+ czy CEBIS jest taka sama we wszystkich modelach. Dźwignię wielofunkcyjną CMOTION zastosowano także w maszynach żniwnych CLAAS. CLAAS przykładą ogromną wagę do ujednoliconej struktury obsługi, dzięki czemu każdy operator czuje się dobrze w każdej kabinie i błyskawicznie opanowuje obsługę.

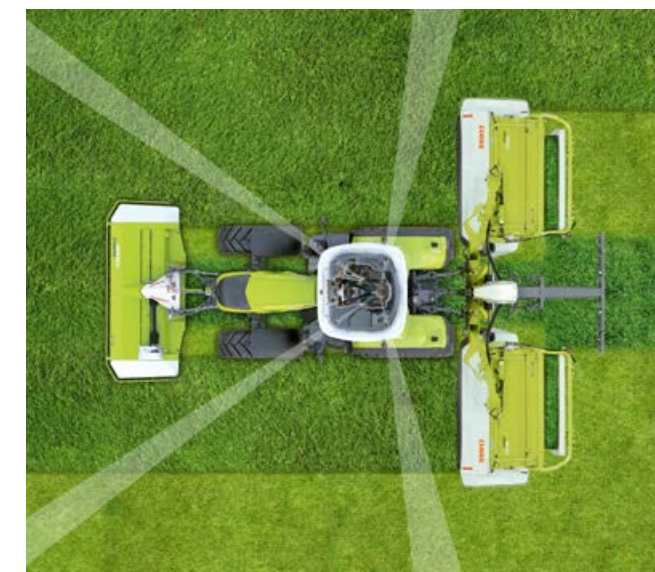

Przez specjalną pozycję tylnych słupków kabiny i wyprofilowaną tylną szybę operator ma doskonały widok na dołączone narzędzia i obszar pracy.

Wyposażenie AXION	CIS	CIS+	CEBIS
Wyświetlacz CIS w słupku A, DRIVESTICK oraz podłokietnik wielofunkcyjny	●	–	–
Kolorowy wyświetlacz CIS w słupku A, DRIVESTICK oraz podłokietnik wielofunkcyjny	□	●	–
Terminal CEBIS z ekranem dotykowym, dźwignią wielofunkcyjną CMOTION i wielofunkcyjnym podłokietnikiem	–	–	●
Bezstopniowa przekładnia CMATIC	–	□	□
Przekładnia przełączana pod obciążeniem HEXASHIFT	●	□	□
Sterowanie WOM	●	●	●
Maks. liczba mechanicznych zaworów hydraulicznych	4	–	–
Maks. liczba zaworów elektrohydraulicznych	2	6	7
Maks. liczba zaworów elektrohydraulicznych obsługiwanych przez ELECTROPILOT	2	4	4
Zarządzanie na uwrociach CSM	–	□	–
CSM – zarządzanie na uwrociach z funkcją edycji	–	–	●
Zarządzanie narzędziami	–	–	●
Zarządzanie zadaniami – ciągnik	–	–	●
Obraz z kamery	–	–	□
Sterowanie urządzeniami ISOBUS	–	–	□
CEMOS dla ciągników	–	–	□

● Seryjnie □ Opcja □ Dostępne – Niedostępne



# Wyposażenie CEBIS. Po prostu wszystko.

Podłokietnik, który wyznacza standard.

Wszystkie ważne elementy obsługowe umieszczono w prawym podłokietniku:

- 1 Dźwignia wielofunkcyjna CMOTION
- 2 Obsługa trybu jazdy, zmiany zakresu przekładni oraz dwie pamięci liczby obrotów silnika z precyzyjną regulacją
- 3 Terminal CEBIS z wyświetlaczem dotykowym 12"
- 4 ELECTROPILOT z dwoma zaworami o działaniu dwustronnym i dwoma przyciskami funkcyjnymi
- 5 Panel obsługi CEBIS
- 6 Ustawianie głębokości roboczej przedniego i tylnego podnośnika
- 7 Aktywacja przedniego i tylnego WOM
- 8 Ręczna dźwignia gazu
- 9 Neutralna pozycja przekładni, aktywacja przedniego podnośnika
- 10 Elektroniczne sterowanie hydrauliką
- 11 Napęd wszystkich kół, blokada mechanizmu różnicowego, automatyka WOM, amortyzacja przedniej osi
- 12 Główny włącznik: akumulator, aktywacja hydrauliki, CSM, system prowadzenia



Wysokość i położenie podłokietnika można łatwo dostosować do potrzeb operatora.

Rzadziej używane funkcje, jak wybór prędkości WOM oraz włącznik główny, umieszczono po prawej stronie fotela operatora.

Po obróceniu fotela operatora można wygodnie obsługiwać elektroniczny układ sterowania podnośnikiem (EHR), mając doskonały widok na podłączone narzędzie. Pozwala to na precyzyjną regulację ustawień w trakcie pracy. Dwa dodatkowe przyciski umożliwiają ręczne podnoszenie i opuszczanie tylnego podnośnika w celu łatwiejszego mocowania narzędzi.

Dobrze urządzone.

We wszystkich wariantach wyposażenia wiele funkcji może być sterowanych przez pokręta i przyciski na słupku B.

- 13 Wybór prędkości WOM
- 14 Ustawienia tylnego podnośnika
- 15 Wskaźnik stanu tylnego podnośnika
- 16 Obsługa elektronicznej regulacji podnośnika tylnego (EHR)



# Dźwignia wielofunkcyjna CMOTION. Wszystko pod kontrolą.



## Dźwignia wielofunkcyjna CMOTION.

Wraz z CMOTION firma CLAAS proponuje koncepcję komfortowego i efektywnego wykorzystania najważniejszych funkcji AXION. Obsługa tych funkcji kciukiem, palcem wskazującym i środkowym nie męczy dłoni, zwłaszcza że przedramię spoczywa na podłokietniku.

## Obsługa HEXASHIFT lub CMATIC.

Wszystkie zmiany biegów HEXASHIFT odbywają się za pośrednictwem CMOTION. Obsługa biegów pod obciążeniem polega na lekkim przesunięciu joysticka.



Obsługa progresywna dzięki technologii bezstopniowej przekładni CMATIC.

Przesunięcie CMOTION mocniej do przodu lub do tyłu pozwala bezpośrednio przełączać zakresy ABCD bez konieczności zmieniania biegów po kolei. W połączeniu z CMATIC uchwyt CMOTION umożliwia dokładną i bezstopniową regulację prędkości jazdy.

## Po naciśnięciu przycisku.

Możliwość dowolnego programowania ośmiu przycisków funkcyjnych CMOTION sprawia, że nie jest konieczna zmiana położenia ręki podczas pracy. Wszystkie istotne funkcje ISOBUS są wygodnie obsługiwane przez CMOTION:

- Funkcje ISOBUS
- Włączenie/wyłączenie licznika zdarzeń
- Zawory hydrauliczne

Funkcje tylnego podnośnika w CMOTION:

- Opuszczanie do pozycji roboczej
- Podnoszenie do ustawionej wysokości
- Uruchamianie ręczne: podnoszenie i opuszczanie w dwóch stopniach (powoli/szybko)
- Szybkie opuszczanie maszyny roboczej

- 1 Ruszanie z miejsca / zmiana kierunku
- 2 Tylne podnośnik
- 3 Aktywacja GPS PILOT
- 4 CSM do zarządzania na uwrociach
- 5 Przyciski funkcyjne F7 / F8 / F9 / F10
- 6 Aktywacja tempomatu
- 7 Przyciski funkcyjne F1 / F2
- 8 Przyciski funkcyjne F5 / F6



# Terminal CEBIS.

## Wszystko pod kontrolą.



### Przejrzysta i szybka obsługa.

Dzięki zrozumiałym symbolom oraz oznaczeniom kolorystycznym 12-calowa przekątna ekranu CEBIS umożliwia jasny przegląd ustawień i statusu pracy. Nawigacja w menu CEBIS oraz dotykowy ekran pozwalają na dokonanie wszystkich ustawień w kilku krokach. Szczególnie atrakcyjna jest funkcja DIRECT ACCESS oznaczona sylwetką maszyny. Wystarczy dotknąć, aby przejść bezpośrednio do odpowiedniego okna dialogowego.

### Ekran o przekątnej 12".

- 1 Ikona ciągnika umożliwiającą szybki dostęp DIRECT ACCESS oraz wyświetlanie statusu
- 2 Status zaworów hydraulicznych
- 3 Informacje o pojeździe
- 4 Górne menu boczne: monitorowanie mocy
- 5 Środkowe menu boczne: przypisanie przycisków funkcyjnych
- 6 Dolne menu boczne: pole informacji o przekładni
- 7 Menu
- 8 Szybki dostęp DIRECT ACCESS za pośrednictwem CEBIS lub przycisku w podłokietniku

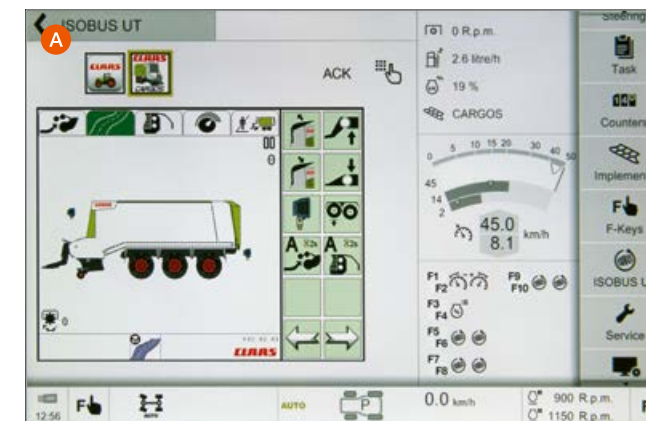

### Zintegrowane sterowanie urządzeniami ISOBUS (A).

- Możliwość intuicyjnego przechodzenia w CEBIS pomiędzy oknem obsługi ISOBUS, trybem jazdy polowej i drogowej
- Przejrzysty widok urządzenia ISOBUS w menu głównym
- Wystarczy podłączyć kabel ISOBUS z przodu lub z tyłu i można ruszać z miejsca
- Możliwość bezpośredniej obsługi nawet dziesięciu funkcji ISOBUS przyciskami funkcyjnymi na CMOTION

### Funkcja wyświetlania obrazu z kamery (B).

- 1 W menu bocznym można wyświetlić maks. dwa obrazy z kamery
- 2 Możliwość przełączania między symbolem maszyny, kamerą 1 i kamerą 2 w menu głównym

### CEBIS – po prostu lepiej:

- Szybka i intuicyjna nawigacja dzięki wyświetlaczowi dotykowemu CEBIS
- Szybki dostęp do podmenu przyciskiem DIRECT ACCESS w CEBIS lub przyciskiem na podłokietniku
- Dotknięcie sylwetki maszyny, menu głównego lub bocznego
- Nawigacja pokrętkiem i przyciskiem ESC na podłokietniku; idealne rozwiązanie podczas jazdy w nierównym terenie
- Do wyboru dwa różne obrazy ekranu (droga i pole)
- Funkcja ISOBUS
- Określenie typu użytkownika: ograniczenie zakresu ustawień CEBIS dla mniej doświadczonego operatora
- Swobodne przypisanie trzech menu bocznych, np. funkcje przekładni, podnośnika przedniego i tylnego, przyciski funkcyjne, sekwencje uwroci, funkcje kamery lub monitora wydajności

Pole przycisków zintegrowane w podłokietniku stanowi uzupełnienie obsługi ekranu CEBIS. Pokrętło oraz przycisk ESC umożliwiają pełną obsługę CEBIS, gdy obsługa dotknięciem palca staje się zbyt niedokładna w nierównym terenie. Przycisk DIRECT ACCESS umożliwia bezpośrednie przejście do ustawień ostatnio obsługiwanej funkcji ciągnika.



- 1 Nawigacja w menu
- 2 Wybór
- 3 Przycisk ESC
- 4 Przycisk DIRECT ACCESS



# Wyposażenie CIS+. Po prostu więcej.



## Wszystko na swoim miejscu.

Wysokość i położenie podłokietnika można łatwo dostosować do potrzeb operatora.



- 1 DRIVESTICK do obsługi przekładni CMATIC lub HEXASHIFT
- 2 Obsługa tylnego podnośnika i dwóch przycisków funkcyjnych, np. aktywacja zarządzania na uwrociach CSM
- 3 Ręczny gaz, dwie pamięci obrotów silnika, GPS PILOT, napęd wszystkich kół i blokada mechanizmu różnicowego
- 4 Joystick ELECTROPILOT z dwoma przyciskami funkcyjnymi i przyciskami do zmiany kierunku jazdy
- 5 Pole obsługi przekładni i aktywacja funkcji hydrauliki
- 6 Elektroniczne sterowanie hydrauliką
- 7 Ustawienie głębokości pracy tylnego podnośnika
- 8 Aktywacja przedniego i tylnego WOM oraz automatyki tylnego WOM
- 9 Aktywacja amortyzacji przedniej osi



## Doskonały, ergonomiczny podłokietnik.

Oferuje pełen komfort i jest jednym z najważniejszych punktów wygodnej, efektywnej pracy. Stanowi efekt dokładnej analizy przebiegu czynności wykonywanych w kabinie: funkcje często używane znajdują się w wielofunkcyjnym podłokietniku, funkcje używane rzadziej ulokowano w prawej, bocznej konsoli.

## Instynkt doskonałości – działanie CMATIC.

Intuicyjna obsługa zapewnia pełną kontrolę nad przekładnią HEXASHIFT lub CMATIC: dzięki jednemu w swoim rodzaju DRIVESTICK z podparciem dłoni.

W przeciwieństwie do typowych drążków jezdnych DRIVESTICK z CMATIC jest sterowany proporcjonalnie. Oznacza to, że im mocniej zostanie pchnięty lub pociągnięty w danym kierunku, tym szybsze będzie przyspieszenie lub hamowanie przekładni ciągnika w trybie drążka jezdnych.

Funkcjonalność ta jest rzadziej potrzebna w trybie pedału przyspieszenia, gdyż operator reguluje prędkość jazdy nogą. Jest ona jednak bardzo przydatna, aby np. ręcznie zwiększyć lub zmniejszyć siłę hamowania silnikiem.

Na DRIVESTICK znajduje się również przycisk tempomatu powiązany z przekładnią CMATIC. Krótkie naciśnięcie przycisku wystarczy do aktywacji, a dłuższe umożliwia zapis aktualnej prędkości jazdy. Przy aktywnym tempomacie możliwa jest zmiana prędkości zwykłym przesunięciem DRIVESTICK w przód lub w tył.  
CIS+. Po prostu więcej.

## Zarówno CEBIS, jak i CIS+.

- Indywidualne ustawienie i aktywacja ilości oraz kontroli czasu za pomocą poszczególnych zaworów hydraulicznych
- Bezstopniowa regulacja automatyki WOM na podstawie wysokości podnośnika tylnego
- Zapis i odtwarzanie czterech sekwencji zarządzania na uwrociach CSM
- Obsługa urządzeń ISOBUS przyciskami funkcyjnymi ciągnika



Prędkości WOM oraz elektroniczna regulacja tylnego podnośnika na słupku B.



# Wyposażenie CIS. Po prostu dobre.



## Wszystko na swoim miejscu.

Wysokość i położenie podłokietnika można łatwo dostosować do potrzeb operatora. Wszystkie często używane funkcje znajdują się na wielofunkcyjnym podłokietniku.

- 1 DRIVESTICK do obsługi przekładni HEXASHIFT
- 2 Obsługa tylnego podnośnika i dwóch przycisków funkcyjnych
- 3 GPS PILOT i dwie pamięci obrotów silnika
- 4 Ręczna dźwignia gazu
- 5 Dokładne ustawienie pamięci liczby obrotów silnika
- 6 Panel obsługi przekładni, automatyka zmiany biegów HEXACTIV
- 7 ELECTROPILOT
- 8 Ustawienie głębokości pracy tylnego podnośnika
- 9 Aktywacja przedniego i tylnego WOM
- 10 Mechaniczne zawory hydrauliczne



## Instynktowna obsługa – HEXASHIFT.

Intuicyjna obsługa daje pełną kontrolę nad przekładnią HEXASHIFT: przez jedyny w swoim rodzaju DRIVESTICK. Skomplikowane manewry dźwignią zmiany biegów należą do przeszłości. Aby doskonale zmieniać i dobrać biegi, wystarczy ruch palcem.

## Doskonały, ergonomiczny podłokietnik.

Oferuje pełen komfort i jest jednym z najważniejszych punktów wygodnej, efektywnej pracy. Stanowi efekt dokładnej analizy przebiegu czynności wykonywanych w kabinie: funkcje często używane znajdują się w wielofunkcyjnym podłokietniku, funkcje używane rzadziej ulokowano w prawej, bocznej konsoli.



## Kwestia ustawienia.

Dla każdego zaworu hydrauliczki przypisane jest pokrętło. Z jego pomocą można wybierać możliwości funkcyjne każdego z zaworów:

- Pozycja pokrętła IIII: ciśnienie – / neutralne / ciśnienie + / pozycja pływająca
- Pozycja pokrętła III: ciśnienie – / neutralne / ciśnienie +
- Pozycja pokrętła „kłódka”: zawór hydrauliczny zablokowany w pozycji ciśnienia, do ciągłej pracy lub w pozycji neutralnej



Prędkości WOM oraz elektroniczna regulacja tylnego podnośnika na słupku B.



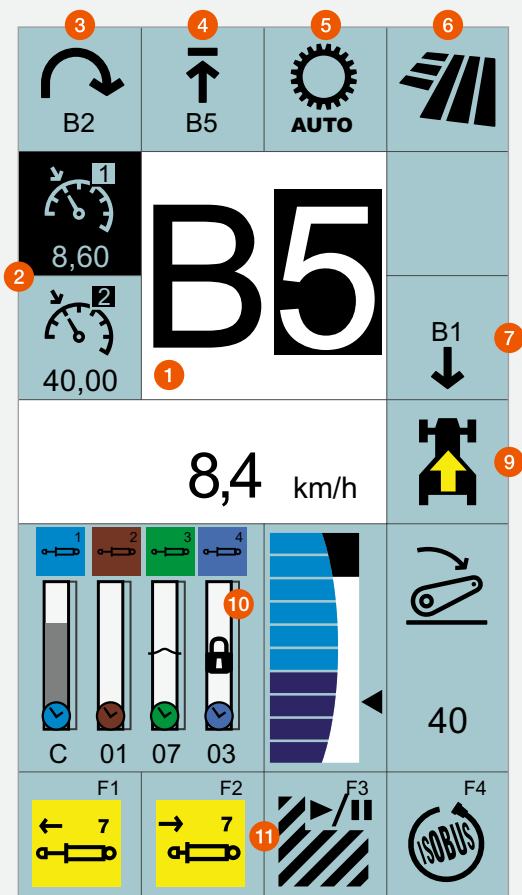

Kolorowy wyświetlacz CIS na słupku A z przekładnią HEXASHIFT.

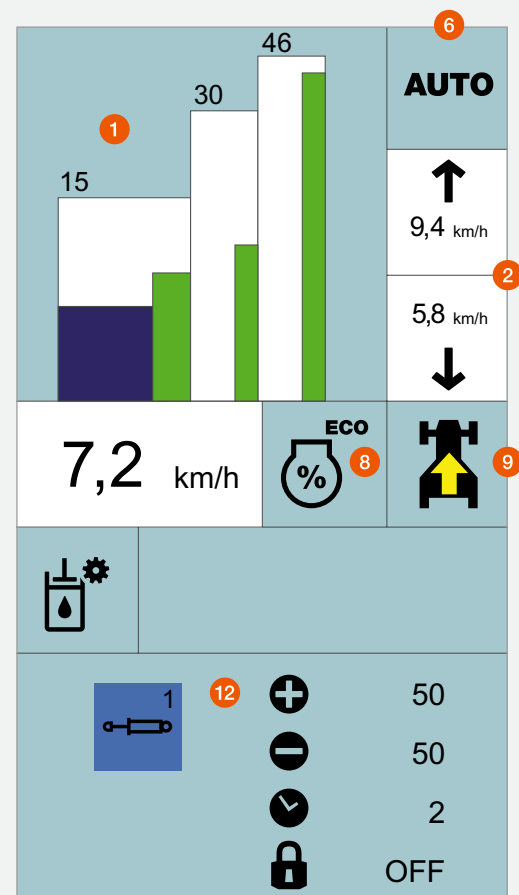

Kolorowy wyświetlacz CIS z przekładnią CMATIC i menu ustawień.

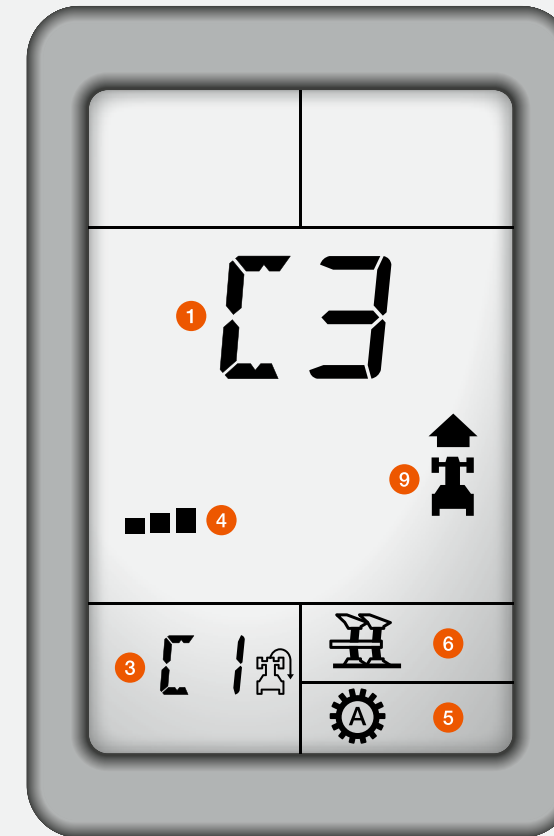

Wyświetlacz CIS na desce rozdzielczej i wskazania dla przekładni HEXASHIFT na słupku A.

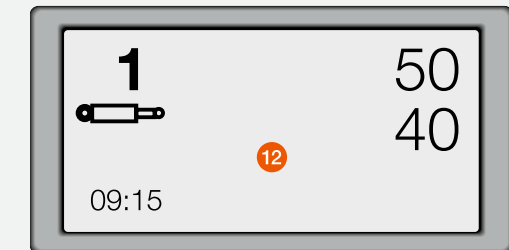

- 1 Aktualny bieg / zakres jazdy CMATIC
- 2 Wartości tempomatu lub pamięci prędkości obrotowych silnika
- 3 Wybrany bieg uwrociowy
- 4 Górny ogranicznik automatyki przełączania HEXACTIV
- 5 Tryb pracy HEXACTIV
- 6 Aktualny tryb jazdy
- 7 Bieg do jazdy w tył
- 8 Wybrany tryb droop
- 9 Kierunek jazdy lub neutralna pozycja przekładni
- 10 Status tylnego podnośnika i elektrycznych zaworów hydraulicznych
- 11 Zaprogramowane przyciski funkcyjne
- 12 Menu ustawień

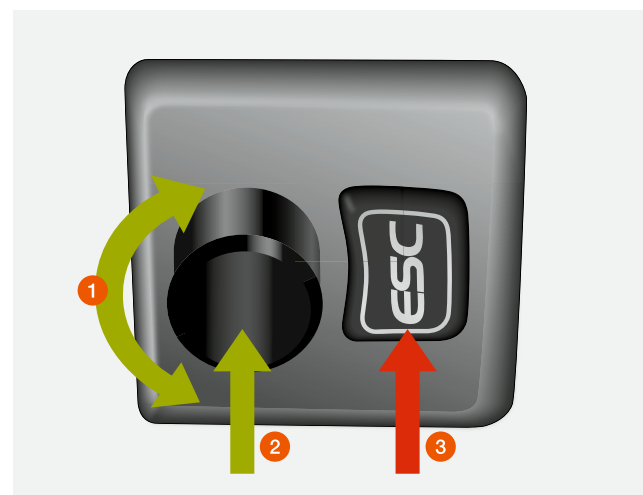

- 1 Nawigacja w menu
- 2 Wybór
- 3 Przycisk ESC

### CLAAS INFORMATION SYSTEM (CIS).

W wyposażeniu CIS wyświetlacz znajduje się w tablicy rozdzielczej. Dodatkowy wskaźnik HEXASHIFT na słupku A pokazuje w jednym widoku wszystkie informacje o przekładni.

#### Wyposażenie CIS+:

Nowoczesny wygląd kolorowego wyświetlacza CIS 7" na słupku A zapewnia pełną informację o przekładni, zaworach elektrohydraulicznych i przyciskach funkcyjnych. W dolnej części wyświetlacza CIS pojawiają się ustawienia. Logiczna struktura menu oraz jasne symbole umożliwiają prostą nawigację po ustawieniach ciągnika.

W obu wersjach wyposażenia wszystkie ustawienia wykonuje się wygodnie pokrętle i przyciskiem ESC po prawej stronie kierownicy.

CIS umożliwia ustawienie następujących funkcji:

- Ustawienia przekładni CMATIC lub HEXASHIFT
- Funkcje dodatkowe, jak np. SMART STOP lub dynamiczne kierowanie
- Czułość przełączania nawrotnego REVERSHIFT
- Ustawienie czasu i wydatku zaworów elektrohydraulicznych
- Funkcje komputera pokładowego, jak liczenie powierzchni, zużycia paliwa, wydajność
- Wskazania czasu przeglądów





## Komfort pierwszej klasy.

Dzięki wielu szczegółom AXION oferuje najlepsze warunki pracy na długie dni pracy. Dzięki szerokiej gamie opcji schowków operator zawsze znajdzie miejsce na swój telefon komórkowy lub dokumenty. Pod fotelem pasażera znajduje się również chłodzony schowek, w którym jest miejsce na dwie 1,5-litrowe butelki i przekąski. Idealny na przerwę obiadową.

## Reflektory LED dają doskonale światło.

Jeśli zrobi się ciemno, światła robocze zapewniają doskonałe oświetlenie otoczenia maszyny. Praca nocą jest pod kontrolą. Dla najbardziej wymagających ciągnik wyposażony jest w 20 światel roboczych LED i cztery światła drogowe LED, które zapewniają prawie dzień oświetlenie całego otoczenia AXION.

## Przyjemność pracy.

Każdy AXION jest wyposażony w klimatyzację oraz opcjonalnie w filtr kategorii 3. Wszystkie komponenty są umieszczone w podwójnie izolowanej podłodze kabiny, co gwarantuje cichą pracę.



Oprócz ręcznego sterowania klimatyzacją dostępny jest również w pełni automatyczny system klimatyzacji, który w przyjemny sposób rozprowadza strumień powietrza po całej kabine.



## Jasne i dobrze przemyślane.

Deska rozdzielcza znajduje się na regulowanej w wielu płaszczyznach kolumnie kierownicy. Porusza się razem z nią, zapewniając dobrą widoczność.



## Oświetlone wnętrze.

Przy włączonych światłach drogowych podświetlone są wszystkie elementy obsługi i wszystkie włączniki. W CEBIS można również wybrać tryb nocny wyświetlacza.

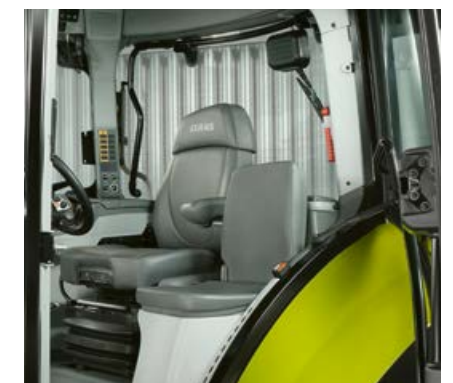

## Skóra na życzenie.

Fotel operatora i pasażera są dostępne w wersji z nowoczesnym, antypoślizgowym materiałem lub z przyjemną, łatwą w konserwacji tapicerką skórzaną.



## Dostępność gniazd elektrycznych.

Pod prawą konsolą znajdują się wszystkie przyłącza zasilania oraz ISOBUS dla dodatkowych terminali.



## Rozmowy telefoniczne przez Bluetooth.

Zintegrowany zestaw głośnomówiący Bluetooth z zewnętrznym mikrofonem umożliwia prowadzenie rozmów telefonicznych podczas pracy.



## Dużo świeżego powietrza.

Zależnie od preferencji do wyboru jest szklany luk w dachu otwierany do przodu lub dach otwierany do tyłu.



## Szeroki kąt zapewnia lepszą widoczność.

Zarówno standardowe duże lusterka, jak i opcjonalne lusterka szerokokątne zwiększają bezpieczeństwo jazdy w ruchu drogowym.



## Poręczna kierownica skórzana.

Solidna kierownica zapewnia pewny chwyt i dobrą widoczność deski rozdzielczej w każdej pozycji.



## Przyciemniana tylna szyba.

Przyciemniana szyba tylna (opcja) pomaga utrzymać komfortowe warunki w kabine i redukuje odbłaski podczas pracy w niskim, popołudniowym słońcu.



## Chroni operatora i maszynę. Amortyzacja.



### Pełna amortyzacja.

Kabina jest całkowicie odizolowana od podwozia przez cztery punkty amortyzacji. Wstrząsy i wibracje nie docierają do operatora. Belki wzdłużne i poprzeczne łączą ze sobą punkty zawieszenia i utrzymują stabilność kabiny na zakrętach lub w fazie hamowania. Kompletny system zawieszenia jest całkowicie bezobsługowy.

### Wentylowany i ogrzewany: fotel premium.

Z oferty foteli marki Sears i Grammer można wybrać też wentylowaną wersję premium.

- Aktywnie wentylowany i ogrzewany fotel zapewnia operatorowi doskonałe samopoczucie przy każdej pogodzie
- Amortyzacja półaktywna, która automatycznie dopasowuje się do masy ciała operatora
- Amortyzacja pozioma w kierunku wzdłużnym i poprzecznym



### Amortyzacja osi PROACTIV – pełny komfort automatyki.

Dostosowana do stanu obciążenia ciągnika, amortyzacja automatycznie pozostaje w pozycji środkowej. Zmiany obciążenia spowodowane hamowaniem i manewrami zawracania są również kompensowane. Równoległoboczne zawieszenie osi i 85-milimetrowy skok zawieszenia gwarantują płynną jazdę.

### Amortyzacja wstrząsów.

Ciężkie narzędzia robocze montowane z przodu i z tyłu obciążają zarówno ciągnik, jak i mają wpływ na operatora. W celu zmniejszenia drgań od narzędzi podczas jazdy w transporcie i na wrocach przedni oraz tylny podnośnik wyposażono w amortyzację drgań.

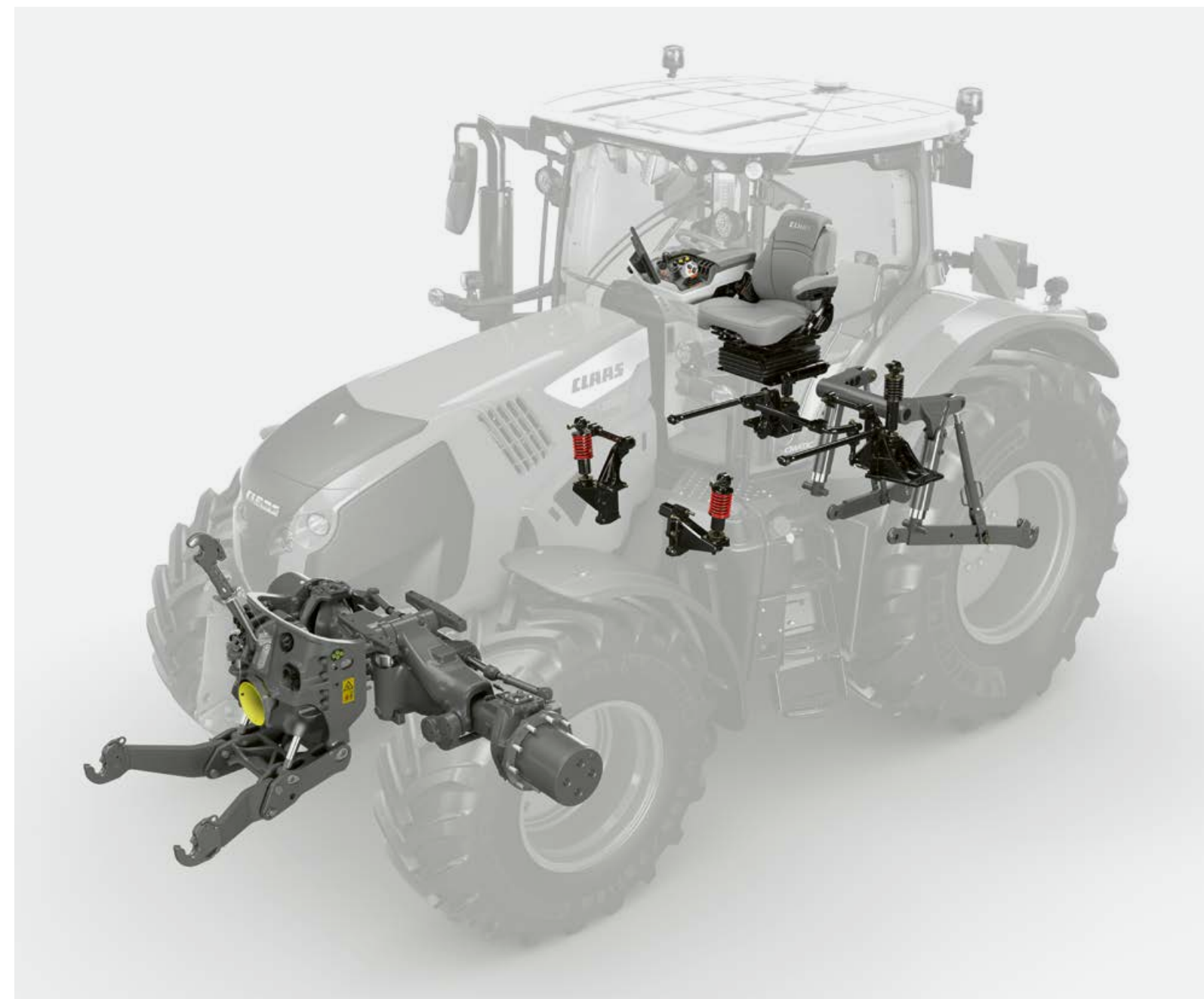

Aktywacja amortyzacji przedniej osi.



## Systemy wspomaganie operatora.

Doświadczenie jest nie do zastąpienia. Tylko dzięki niemu można reagować podczas pracy w szybki i przede wszystkim stosowny do sytuacji sposób. Nie ważne, czy chodzi o zróżnicowanie terenu, czy o zmienne warunki glebowe – w krótkim czasie trzeba podejmować wiele decyzji, aby zapewnić odpowiednią jakość pracy. Dobrze, że w takich chwilach ciągnik z CEMOS może przejąć część pracy.

## Zarządzanie danymi.

Dane już dawno stały się niezbędnym zasobem. Aby w pełni wykorzystać ich potencjał, należy dbać o swoje dane tak samo dobrze, jak o flotę maszyn. Obejmuje to upewnienie się, że wszystkie systemy, maszyny i procesy są sensownie połączone, a wygenerowane dane są wysyłane do odpowiedniego miejsca do analizy.





Wszystkie informacje  
o CEMOS.  
cemos.claas.com

Scan me.

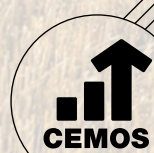

CEMOS



Balastowanie



Silnik / Przekładnia



Ciśnienie w oponach



Dołączone narzędzie



## CEMOS uczy się i szkoli użytkownika.

Samouczący się system wspomaganie CEMOS jako jedyny na rynku optymalizuje wydajność zarówno ciągnika, jak i podłączonych narzędzi, takich jak pługi i kultywatory. Pomaga więc operatorowi ustawić właściwe balastowanie i ciśnienie w oponach. CEMOS wykorzystuje interfejs oparty na dialogu, aby przedstawiać zalecenia dotyczące wszystkich ważnych ustawień, np. dla silnika, skrzyni biegów i osprzętu. W ten sposób pozwala zapewnić optymalną trakcję i ochronę gleby przez cały czas. Z CEMOS możesz zwiększyć tempo pracy, poprawić jej jakość i zmniejszyć zużycie paliwa o 16,8%.



## Faza 1. Przygotowanie w gospodarstwie.

Na podstawie wybranego narzędzia dołączanego i planowanej pracy w polu CEMOS już na podwórzu sugeruje operatorowi konieczne balastowanie i optymalne ciśnienie w oponach. Uczący się dynamicznie system gromadzi dalsze wartości pomiarowe podczas pracy i dostosowuje sugestie na potrzeby kolejnego zastosowania.

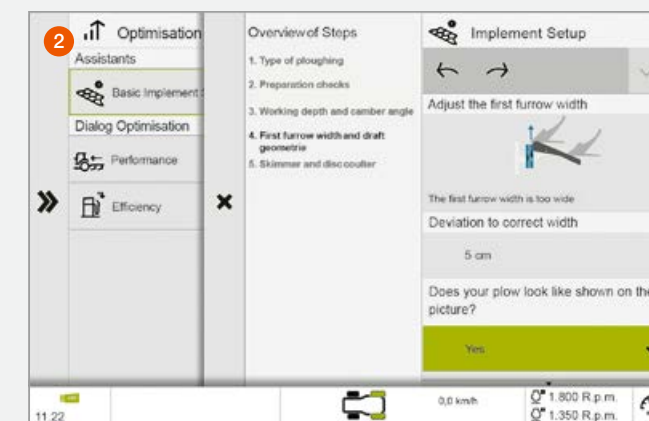

## Faza 2. Ustawienia podstawowe na polu.

Zintegrowana baza wiedzy CEMOS krok po kroku objaśnia ustawienia podstawowe maszyn dzięki ilustrowanym wskazówkom. Obecnie dostępny jest system ustawiania pługów wszystkich producentów, który w przyszłości zostanie uzupełniony o kolejne narzędzia towarzyszące. Zapewniają one cenną pomoc w przypadku zakupu nowych maszyn w gospodarstwie, w obsłudze których operatorzy nie mają jeszcze wystarczającego doświadczenia.

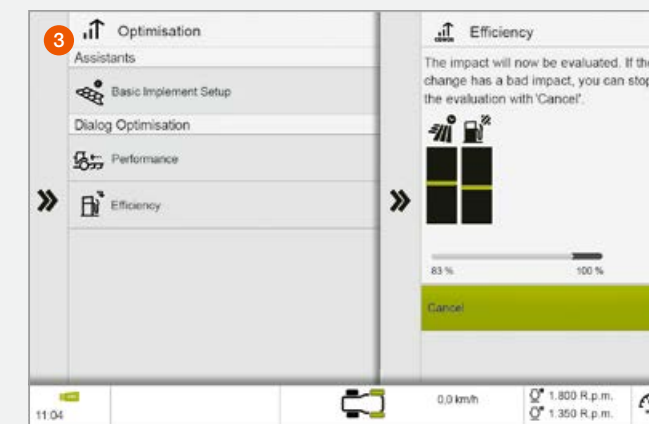

## Faza 3. Optymalizacja podczas pracy.

Pracując ciągnikiem na polu operator otwiera okno optymalizacji. CEMOS sprawdza wszystkie ustawienia podstawowe i podpowiada zmiany dla strategii „Wydajności” lub „Efektywności”, które można zaakceptować – i system zmienia je automatycznie – lub odrzucić. Po każdej zmianie ustawień CEMOS sygnalizuje w trakcie pracy z maszyną, czy i w jakim stopniu poprawiły się wydajność i zużycie paliwa.





## CLAAS SEQUENCE MANAGEMENT.

Zarządzanie na uwrociach CSM przejmuje pracę operatora podczas ich wykonywania. Wystarczy jedno naciśnięcie przycisku, a wykonane zostaną wszystkie zaprogramowane czynności.

	Z CIS+	Z CEBIS
Liczba zapisywanych sekwencji	Cztery	Cztery na maszynie, maks. 20 maszyn
Aktywacja sekwencji	Przyciskami funkcyjnymi	Za pomocą CMOTION i przycisków funkcyjnych
Prezentacja przebiegu czynności	Na wyświetlaczu CIS	Na wyświetlaczu CEBIS
Tryb zapisu	Zależnie od czasu	Zależnie od czasu lub drogi
Funkcja edycji	–	Dodatkowa optymalizacja sekwencji w CEBIS

W dowolnej kolejności można łączyć następujące funkcje:

- Zawory hydrauliczne z regulacją czasu oraz wydatku
- Napęd wszystkich kół, blokada mechanizmu różnicowego i zawieszenie przedniej osi
- Przedni i tylny podnośnik
- Tempomat
- Tylny WOM
- Pamięci prędkości obrotowych silnika

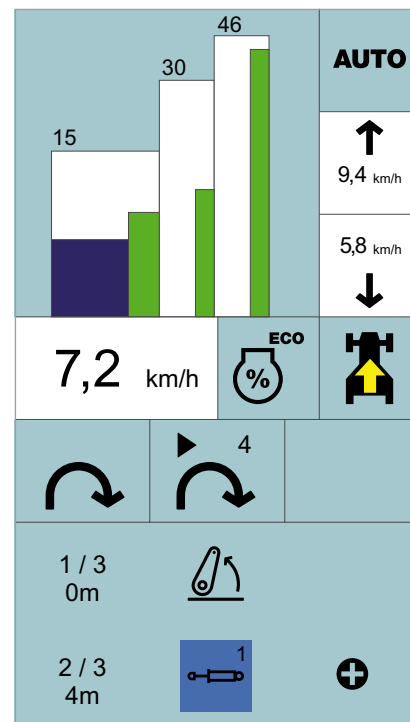

Przebieg sekwencji jest widoczny w dolnej części kolorowego wyświetlacza CIS.



Prosty zapis i wykonanie.

Sekwencje czynności można zapisywać zależnie od drogi lub czasu. Podczas zapisu czytelne symbole pozwalają operatorowi w prosty sposób śledzić powstawanie sekwencji na ekranie CEBIS lub na kolorowym wyświetlaczu CIS. Odtwarzaną sekwencję można zatrzymać, a następnie kontynuować jednym naciśnięciem przycisku.

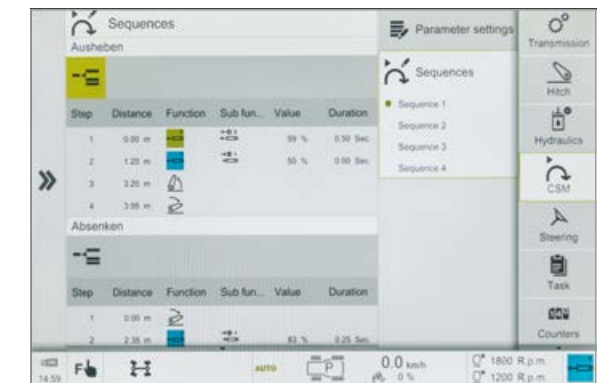

Optymalizacja bez przestojów dzięki CEBIS.

Utworzone sekwencje można później zmieniać i optymalizować w CEBIS. Można dodawać i usuwać czynności robocze, a także dopasowywać je pod każdym względem. Czasy, odcinki i ilości przepływu można w ten sposób dopasowywać do aktualnych warunków. Po pierwszym utworzeniu sekwencji można ją doskonalić w kilku krokach aż do ostatniego szczegółu.



# GPS PILOT CEMIS 1200.

## Rolnictwo precyzyjne może być proste.

Precyzyjne, przyszłościowe, proste.

Poprawa wyników gospodarstwa i ułatwienie codziennej pracy – użycie terminala GPS PILOT CEMIS 1200 to krok w przyszłość.

Dzięki automatycznemu systemowi prowadzenia po śladzie GPS PILOT Twoja maszyna przemieszcza się jak po szynach: zawsze na właściwym torze, bez nakładek i z pełną szerokością roboczą.

CEMIS 1200 płynnie integruje się z kabiną: dzięki strukturze obsługi analogicznej do terminala CEBIS operator szybko i intuicyjnie odnajdzie się w otoczeniu.

Z systemu można korzystać również na wszystkich maszynach CLAAS przygotowanych do GPS PILOT CEMIS 1200. Terminal i odbiornik można błyskawicznie przenosić z jednej maszyny na drugą, co zapewnia pełną elastyczność i oszczędność kosztów.

Z ISOBUS i standardowymi formatami wymiany danych CEMIS 1200 stanowi przyszłościowe rozwiązanie zapewniające większą precyzję w rolnictwie.

### Planowanie śladów referencyjnych.

Planuj ślady referencyjne w łatwy sposób – zapisuj ślady referencyjne na bieżąco lub skorzystaj z systemu do zarządzania śladami referencyjnymi w CEMIS 1200, by planować ślady na podstawie granic pól. Na terminal można przesyłać również wcześniej zaplanowane ślady referencyjne. Dzięki różnym trybom CEMIS 1200 zapewnia możliwość efektywnej pracy na polu.

Dodatkowo system zarządzania ścieżkami technologicznymi przypomina o utworzeniu właściwej pozycji ścieżki. W czasie pracy ścieżki widoczne na wyświetlaczu są podświetlane na kolorowo, dzięki czemu operator ma zawsze doskonały widok na to, co robi. Ponadto istnieje możliwość aktywacji sygnału akustycznego.

### Zalety:

- Intuicyjny interfejs użytkownika zapewnia wyjątkowy komfort obsługi w dzień i w nocy
- Szybki dostęp do wszystkich istotnych funkcji
- Dowolnie konfigurowane obszary robocze umożliwiają spersonalizowaną obsługę
- Szybki i łatwy start pracy na polu

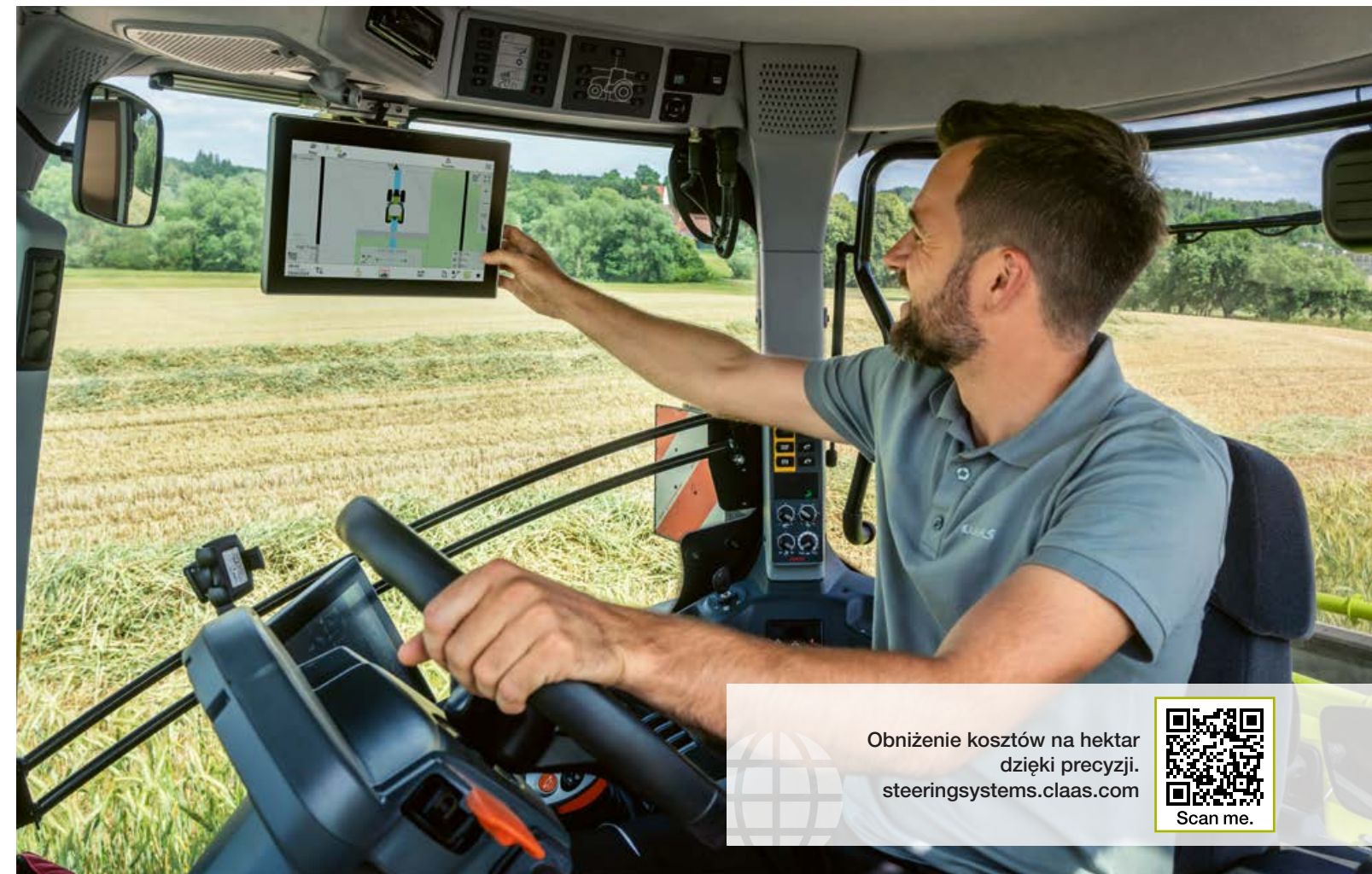

Obniżenie kosztów na hektar dzięki precyzji.  
steeringsystems.claas.com



Scan me.



Zarządzanie śladami referencyjnymi



Zarządzanie ścieżkami technologicznymi

### Precyzyjne prowadzenie po śladzie.

Precyzyjna praca wymaga dobrego sygnału korekcyjnego. SATCOR 15<sup>1</sup> dostępny przez 5 lat w standardzie oznacza gwarancję precyzji.

### Potrzebujesz jeszcze większej dokładności?

Opcjonalnie do wyboru są sygnały korekcyjne SATCOR 3<sup>1</sup> i SATCOR 3 FAST<sup>1</sup> (± 3 cm).

### Absolutna precyzja jest priorytetem?

Skorzystaj zatem z GPS PILOT CEMIS 1200 z sygnałem korekcyjnym RTK, aby uzyskać najwyższą powtarzalną dokładność (± 2–3 cm).

### RTK Bridging.

Wszystkie sygnały korekcyjne RTK są standardowo wspierane przez funkcję RTK Bridging, tzn. w razie utraty sygnału można kontynuować pracę nawet przez 20 minut przy niewielkim spadku dokładności.

### Trudne warunki topograficzne lub problemy z zasięgiem sieci komórkowej w Twoim miejscu pracy?

Z RTK Bridging Premium można kontynuować pracę bez utraty dokładności, bez ograniczeń czasowych.

<sup>1</sup> SATCOR 15 / SATCOR 3 / SATCOR 3 FAST powered by Trimble RTX. Sygnały korekcyjne SATCOR, RTK Bridging oraz RTK Bridging Premium nie są dostępne we wszystkich regionach. Wspólnie z Twoim dealerem CLAAS znajdziemy najlepsze rozwiązanie spełniające Twoje indywidualne wymagania.



# GPS PILOT CEMIS 1200.

## Przygotowany do Twoich potrzeb.

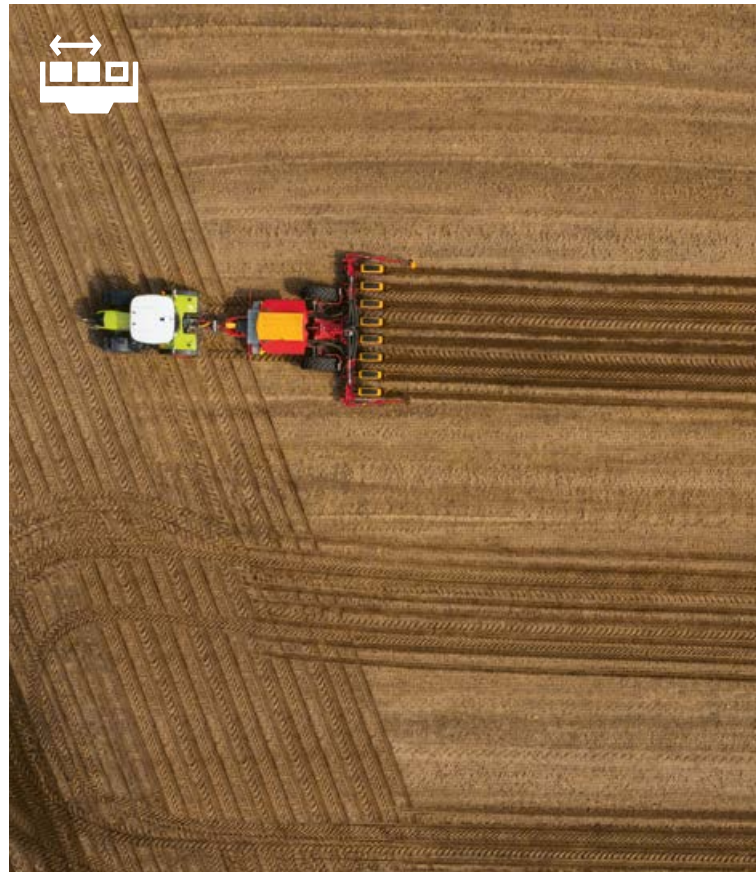

**Ukierunkowany na przyszłość –  
GPS PILOT CEMIS 1200.**

GPS PILOT CEMIS 1200 to przyszłościowy terminal, indywidualnie dopasowany do potrzeb Twojego gospodarstwa z pełnym zakresem funkcji – dostępnych fabrycznie lub rozszerzanych w miarę rosnących wymagań.

Jeszcze się wahasz? Dodatkowe funkcje i sygnały korekcyjne można wcześniej bezpłatnie przetestować.

Twoje potrzeby zmieniły się w czasie trwania sezonu? Żaden problem: dzięki połączeniu cyfrowemu można szybko i elastycznie dopasować funkcje systemu do indywidualnych potrzeb. Odpowiednia licencja lub aktywacja może zostać przesłana online bezpośrednio na Twój terminal.<sup>1</sup>



**ISOBUS Universal Terminal (ISO UT).**

Widok urządzeń zgodnych z normą ISO UT można wyświetlać na głównym ekranie roboczym lub w bocznym oknie dodatkowym. Umożliwia to dostosowanie ustawień wyświetlacza do własnych potrzeb. AUX-N umożliwia przypisanie funkcji do fizycznych przycisków funkcyjnych, np. na dźwigni wielofunkcyjnej CLAAS.

#### Zalety:

- Indywidualne ustawienia wyświetlania dla urządzeń ISOBUS na terminalu CEMIS 1200
- Wysoki komfort obsługi podczas pracy dzięki przyciskom funkcyjnym
- Przesyłanie online nowych licencji lub aktywacji bezpośrednio do terminala



**Automatyczne sterowanie sekcjami szerokości roboczych dzięki ISOBUS TC Section Control.**

Funkcjonalność ISOBUS terminala CEMIS 1200 umożliwia automatyczne włączanie i wyłączanie sekcji w maszynach. Dzięki temu można zawsze pracować precyzyjnie i bez stresu.



**Rolnictwo precyzyjne oraz dokumentacja dzięki ISOBUS TC-GEO i VRA.**

ISOBUS TC-GEO umożliwia łatwą dokumentację danych georeferencyjnych, np. dawek aplikacji. VRA (Variable Rate Application) to funkcja, dzięki której można korzystać ze zmiennej dawki aplikacji dla określonych stref pola.



**Spójne połączenie biura i maszyny: zarządzanie zadaniami.**

CEMIS 1200 w połączeniu z Machine connect umożliwia zdalne zarządzanie przez komórkę zaledwie kilkoma kliknięciami – zgodnie ze standardami i komfortowo.

Planuj zlecenia w swoim oprogramowaniu do zarządzania gospodarstwem i przesyłaj je do maszyny bezpośrednio z CLAAS connect lub innych podłączonych systemów. Operator ma wszystkie zlecenia pod kontrolą, a po ich realizacji może szybko i łatwo przesłać dane do biura.

Zlecenie, realizacja i dokumentacja – spójnie i niezawodnie.

<sup>1</sup> w krajach z CLAAS connect



# Ciągnik w sieci może więcej.

## Cyfryzacja się opłaca.

Cyfryzacja jest istotnym czynnikiem zwiększającym produktywność i wydajność. Dane generowane w różnych miejscach mogą być centralnie gromadzone i analizowane. Takie rozwiązanie chroni zasoby i usprawnia procesy robocze.

Aby jeszcze lepiej wykorzystać możliwości AXION i innych maszyn, CLAAS oferuje szereg modułów pozwalających na łączenie w sieć systemów, technologii i procesów roboczych, niezależnie od producenta. Inteligentna cyfryzacja uwzględniająca potrzeby gospodarstwa znacznie odciąża użytkownika:

- Szybkie przesyłanie i dokumentowanie danych maszyn i danych roboczych
- Skuteczne zarządzanie maszynami i flotą
- Intensywne analizowanie i optymalizowanie procesów roboczych
- Bezproblemowa analiza pól i łatwe tworzenie map aplikacji
- Inteligentne tworzenie śladów przejazdów i zarządzanie nimi
- Przeglądanie danych roboczych i zarządzanie nimi dzięki inteligentnemu oprogramowaniu do zarządzania gospodarstwem
- Oszczędność cennego czasu potrzebnego na konserwację i serwisowanie dzięki zdalnej diagnozie

## NOWOŚĆ: CLAAS connect.

U nas wszystko kręci się wokół sukcesu, maszyn i gospodarstwa. Wszystko, czego potrzebujesz, znajdziesz teraz na jednej platformie – CLAAS connect.

Z CLAAS connect masz wszystkie dane gospodarstwa i maszyny pod ręką. Porównuj maszyny bezpośrednio między sobą, aby w pełni wykorzystać cały potencjał swojej floty. Zarządzaj umowami serwisowymi, komunikatami o przeglądach, katalogami części zamiennych oraz instrukcjami obsługi indywidualnie dla każdej maszyny. Zamawiaj materiały eksploatacyjne i części zamienne bezpośrednio u swojego dealera przez zintegrowane sklepy.

Funkcja planowania umożliwia łatwe tworzenie śladów przejazdów z myślą o wydajnej pracy oraz jednocześnie zarządzanie nimi na portalu. Błyskawiczne tworzenie map aplikacji w oparciu o mapy satelitarne umożliwia precyzyjne dawki materiału siewnego i nawozów. Wysyłaj swoje zlecenia wraz ze śladami przejazdów i mapą aplikacji bezpośrednio online z CLAAS connect na terminal CEMIS 1200 dla łatwej i precyzyjnej obróbki na polu.

Przekonaj się, jak dokumentacja prac polowych przebiega w tle w niezawodny i automatyczny sposób. Skoncentruj się na swojej pracy, a CLAAS connect zajmie się resztą.

Czy oprócz swojego AXION potrzebujesz jeszcze innej maszyny? Żaden problem! Skonfiguruj ją w CLAAS connect i zamów demonstrację lub ofertę bezpośrednio u dealera.

## Trzy pakiety Connect ułatwiają pracę.

Dzięki pakietom Connect wyznaczasz kierunek rozwoju dla wszystkich obszarów zadań cyfrowych w swoim gospodarstwie. Specjalista ds. cyfryzacji u partnera handlowego CLAAS skonfiguruje wszystkie funkcjonalności, których potrzebuje Twoje gospodarstwo. Każdy pakiet zapewnia szybki przegląd danych maszyn i danych serwisowych w CLAAS connect. Kolejne stopnie rozbudowy wspomagają prostą wymianę danych pomiędzy maszyną a biurem oraz skuteczne planowanie i realizację całorocznych prac na polu.

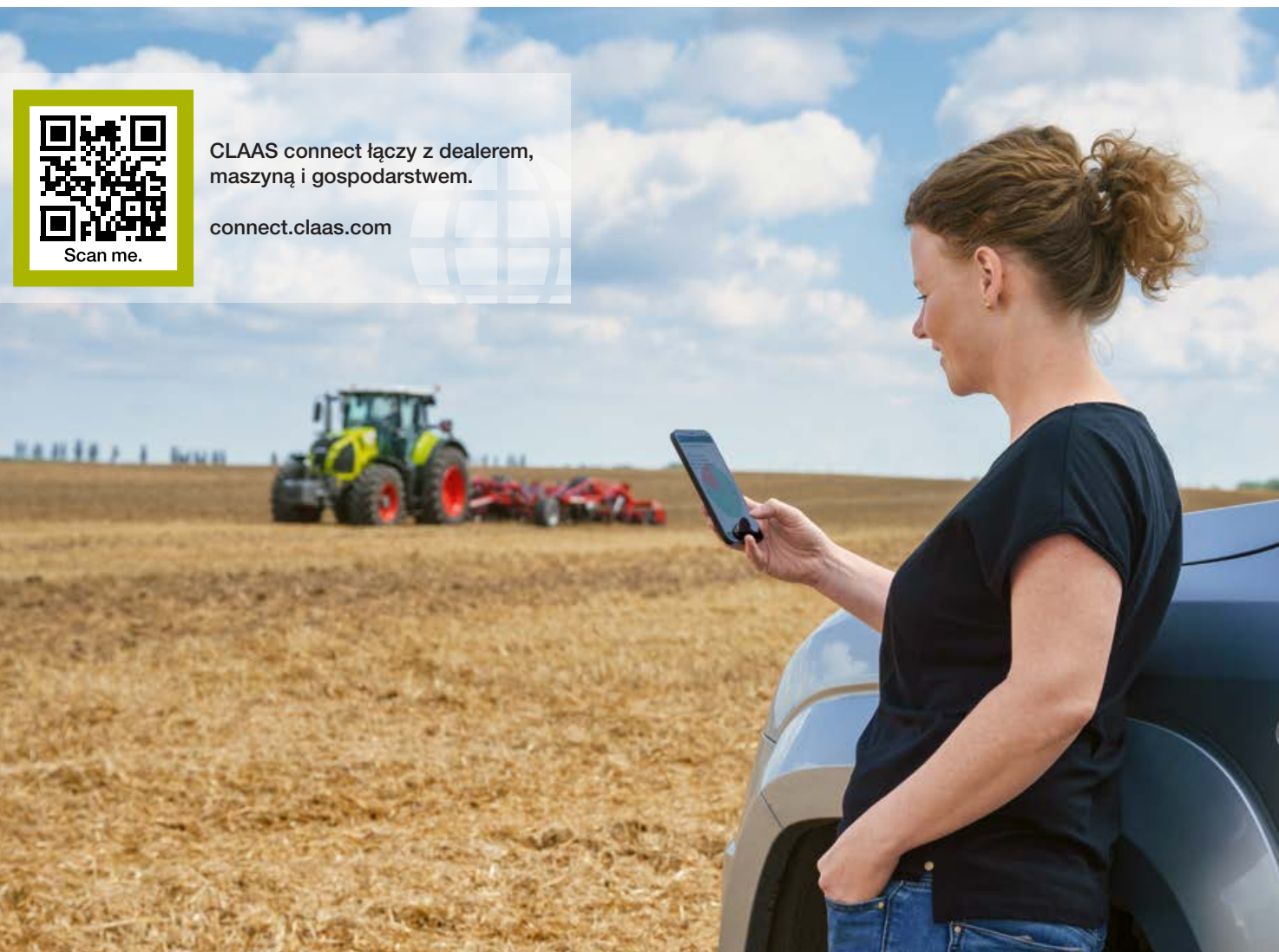

## Pakiety CLAAS Connect dla ciągników.

### Pakiet Connect 1

#### Dokumentacja

- CLAAS connect
- Opcjonalnie: licencje dodatkowe dla CLAAS connect
- Machine connect

### Pakiet Connect 2

#### Dokumentacja + system prowadzenia

- CLAAS connect
- Opcjonalnie: licencje dodatkowe dla CLAAS connect
- Machine connect
- GPS PILOT CEMIS 1200

### Pakiet Connect 3

#### Dokumentacja + system prowadzenia + Precision Farming

- CLAAS connect
- Opcjonalnie: licencje dodatkowe dla CLAAS connect
- Machine connect
- GPS PILOT CEMIS 1200
- Aktywacje ISOBUS





## Łatwy dostęp oszczędza czas i pieniądze.

Przeglądy obsługi codziennej powinny być tak proste, jak to możliwe. Nikomu nie trzeba wyjaśniać, że wszystko, co skomplikowane i niewygodne, wykonuje się niechętnie.

- Duża, jednoczęściowa maska silnika daje dostęp do wszystkich punktów jego konserwacji
- Kontrolę poziomu i uzupełnienie stanu oleju można wykonać z lewej strony ciągnika, przy opuszczonej masce
- Wykonanie przeglądów obsługi codziennej jest możliwe bez żadnych narzędzi
- Punkty smarowania przedniej osi umieszczono przed pakietem chłodnic, gdzie są łatwo dostępne
- Łatwo dostępny i widoczny filtr paliwa znajduje się przy wejściu do kabiny po lewej stronie
- Schowek zintegrowany z lewymi schodkami wejściowymi zapewnia miejsce na standardową skrzynkę z narzędziami

Długie okresy między wymianami oleju (silnik 600 h, przekładnia i hydraulika 1200 h) pozwalają oszczędzić czas i koszty. W sezonie wydaje się mniej pieniędzy, gdyż maszyna jest tam, gdzie powinna być: w pracy.

## Czyste powietrze i pełna moc.

Duże powierzchnie zasysania na masce silnika zapewniają wystarczającą ilość powietrza do chłodzenia i dla filtra powietrza silnika. Ze względu na niedużą prędkość przepływu powietrza zasysania są zawsze czyste i przepuszczalne.

Pakiet chłodnic umieszczono na stabilnej ramie z dwustopniowym otwieraniem przez siłowniki gazowe, co znakomicie ułatwia ich czyszczenie. Jest to bezpieczne, łatwe i praktyczne.

Filtr powietrza znajduje się w chłodnej strefie przed chłodnicami i jest wygodnie demontowalny. Odsysanie większych cząstek kurzu w obudowie filtra wydłuża okresy czasu do kolejnego czyszczenia.

Maintenance Overview	
Next maintenance in 10 hours	10 h
Next maintenance in 50 hours	38 h
Next maintenance in 100 hours	88 h
Next maintenance in 500 Hours	488 h
Next maintenance in 1000 hours	988 h

Licznik przeglądów w CEBIS i na wyświetlaczu CIS.



Punkty smarowania przedniej osi umieszczono przed pakietem chłodnic, gdzie są łatwo dostępne.

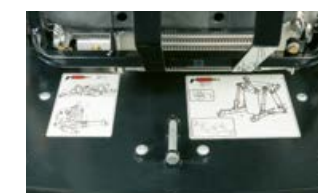

Pod maską silnika znajduje się harmonogram smarowania, który ułatwia proces konserwacji.



Akumulator jest dostępny po prawej stronie ciągnika.



# Cokolwiek się wydarzy. CLAAS Service & Parts.



CLAAS Service & Parts  
jest do dyspozycji 24/7.  
[service.claas.com](http://service.claas.com)

Scan me.



## Umowy serwisowe CLAAS.

Praktycznie żaden czynnik nie jest tak znaczący dla sukcesu gospodarstwa jak niezawodność sprzętu. Właśnie dlatego dla maszyn CLAAS oferujemy precyzyjnie skalkulowane usługi serwisowe, które zapewniają maksimum niezawodności.

## Machine connect.

Machine connect to usługa dająca serwisowi dealera dostęp do wszystkich istotnych danych maszyn wyposażonych w telemetrię, co znacznie ułatwia zdalną diagnostykę i wsparcie zdalne. Usługa jest realizowana bardziej efektywnie, a gotowość maszyny do pracy ulega poprawie. Wystarczy tylko wyrazić zgodę.

Oferta produktów CLAAS Service & Parts może różnić się w zależności od kraju.



## Dostosowane specjalnie do danej maszyny.

Idelnie pasujące części zamienne, materiały eksploatacyjne oraz pomocne akcesoria. Zachęcamy do skorzystania z bogatej oferty naszych produktów z gotowymi rozwiązaniami, które są niezbędne dla maszyny w celu zapewnienia 100% bezpieczeństwa pracy.

## Dla gospodarstwa: CLAAS FARM PARTS.

CLAAS FARM PARTS proponuje jeden z najbardziej kompleksowych programów zaopatrzenia w markowe części zamienne do wszelkich maszyn w gospodarstwie rolnym.

## Dostępność na całym świecie.

CLAAS Parts Logistics Center w Hamm (Niemcy), mieszczący się na powierzchni ponad 183 000 m<sup>2</sup>, dysponuje ponad 200 000 różnych części. Jako centralny magazyn części zamiennych zajmuje się szybką i niezawodną dystrybucją wszystkich części ORIGINAL na cały świat.

## Lokalny partner handlowy CLAAS.

Niezależnie od lokalizacji klienta zawsze w jego pobliżu dostępne są nasze usługi i osoby do kontaktu. Lokalni partnerzy CLAAS są stale do dyspozycji ze swoją wiedzą, doświadczeniem, zaangażowaniem i najlepszym wyposażeniem technicznym. Cokolwiek się dzieje.



Te argumenty mówią same za siebie.



#### CPS.

- Silniki FPT o wysokiej mocy i niskim zużyciu paliwa
- Przekładnia powershift HEXASHIFT z automatyką HEXACTIV, tempomatem i systemem SMART STOP
- Bezstopniowa przekładnia CMATIC dostępna w wersji z wyposażeniem CEBIS lub CIS+
- Duży rozstaw osi z odpowiednim rozkładem masy
- Opony tylne do 900 mm szerokości i 2,05 m średnicy
- Ogumienie bliźniacze z tyłu z osią suwliwą 2,5 m do ciężkich robót pociągowych w AXION 850 i 870
- Prędkość WOM 540, 1000, 540 ECO lub 1000 ECO do wyboru
- Nawet siedem zaworów hydraulicznych i wydatek hydrauliki 205 l/min
- Zaczepy kulowe K80 z obciążeniem pionowym do 4 t

#### Komfort.

- Kabina 4-słupkowa
- Trzy warianty wyposażenia do wyboru: CEBIS, CIS+ lub CIS
  - Dźwignia wielofunkcyjna CMOTION w wersji z CEBIS
  - Wielofunkcyjny podłokietnik z DRIVESTICK w wersji CIS+ i CIS
- 4-punktowa amortyzacja kabiny
- Fotele z aktywną amortyzacją i wentylacją
- Amortyzacja przedniej osi PROACTIV
- Przedni i tylny podnośnik z amortyzacją drgań
- Optymalna dostępność i oznaczenie punktów konserwacji
- Schowek skrzynki na narzędzia wbudowany w ciągniku
- Automatyczne prowadzenie GPS PILOT oraz zarządzanie zadaniami online przez terminal CEMIS 1200
- Zarządzanie na uwrociach CSM
- System wspomaganie operatora CEMOS
- Zarządzanie narzędziami
- Sterowanie urządzeniami ISOBUS przez terminal CEBIS lub CEMIS 1200

AXION		870	850	830	810	800
<b>Wymiary i masy</b>						
Wyposażenie standardowe						
Wys. całkowita (a)	mm	3215	3215	3215	3215	3215
Długość (złożony podnośnik przedni) (b)	mm	5428	5428	5428	5428	5428
Rozstaw osi (c)	mm	2980	2980	2980	2980	2980
Prześwit przedniej osi (d)	mm	470	470	470	470	470
Prześwit tylnej osi (e)	mm	526	526	526	526	526
Masa	kg	9050 / 9450	8700 / 9450	8400 / 9150	8300 / 9050	8300 / 8600



Zakupy, serwis czy wsparcie –  
nasz zespół czeka na Ciebie.  
[contact.claas.com](http://contact.claas.com)



AXION		870	850	830	810	800
<b>Silnik</b>						
Producent		FPT	FPT	FPT	FPT	FPT
Liczba cylindrów		6	6	6	6	6
Pojemność	cm <sup>3</sup>	6728	6728	6728	6728	6728
Turbina o zmiennej geometrii		●	●	●	●	●
Wentylator silnika		VISCTRONIC	VISCTRONIC	VISCTRONIC	VISCTRONIC	Visco
Moc znamionowa (ECE R 120) <sup>1</sup>	kW/KM	199/270	184/250	165/225	151/205	142/194
Moc maks. (ECE R 120) <sup>1</sup>	kW/KM	206/280	194/264	173/235	158/215	150/205
Moc maks. CPM (ECE R 120) <sup>1</sup>	kW/KM	217/295	–	–	–	–
Moc znam., wartość homologacji dla modeli HEXASHIFT <sup>2</sup>	kW/KM	–	186/249	168/225	153/205	142/194
Moc znam., wartość homologacji dla modeli CMATIC <sup>2</sup>	kW/KM	209/280	192/257	179/240	168/225	–
Moc maks., wartość homologacji dla modeli HEXASHIFT <sup>2</sup>	kW/KM	–	194/260	175/235	161/216	150/205
Moc maks., wartość homologacji dla modeli CMATIC <sup>2</sup>	kW/KM	221/296	204/273	188/252	175/235	–
Maks. moment obr.	Nm	1276	1132	1016	941	896
Maks. pojemność zbiornika paliwa	l	455	455	455	455	455
Okresy wymiany oleju	h	600	600	600	600	600

#### Bezstopniowa przekładnia CMATIC

REVERSHIFT		●	●	●	●	●
Min. prędkość przy obrotach znamionowych	km/h	0,05	0,05	0,05	0,05	–
Prędkość maks.	km/h	40/50	40/50	40/50	40/50	–

#### Przekładnia przełączana pod obciążeniem HEXASHIFT

Liczba biegów		–	24/24	24/24	24/24	24/24
Przełączane pod obciążeniem		–	6	6	6	6
Elektron. sterowane zakresy		–	4	4	4	4
REVERSHIFT		–	●	●	●	●
Min. prędkość przy obrotach znamionowych	km/h	–	1,69	1,69	1,66	1,64
Min. prędkość biegu pełzającego przy obr. znamionowych	km/h	–	0,44	0,47	0,45	0,45
Prędkość maks.	km/h	–	40/50	40/50	40/50	40/50

#### Oś tylna

Maks. średnica opon kół tylnych	m	2,05	2,05	2,05	2,05	1,95
Najszerze opony kół tylnych		900/60 R 38	900/60 R 38	900/60 R 38	900/60 R 38	710/70 R 38
Piasta kołnierzowa		●	●	●	●	●
Oś suwliwa o szerokości 2,5 lub 3,0 m		○	○	○	○	○
Automat. blokady mech. różnic.		●	●	●	●	●
Parklock		●	●	●	●	●
Okresy wymiany oleju	h	1200	1200	1200	1200	1200

#### WOM

Uruchamianie z zewnątrz i zatrzymanie awaryjne		●	●	●	●	●
540 / 1000		●	●	●	●	●
540 / 540 ECO / 1000		○	○	○	○	○
540 ECO / 1000 / 1000 ECO		○	○	○	○	○
Czop WOM 1⅜", 6 lub 21 rowków i 1⅝", 20 rowków		□	□	□	□	□

#### Napęd kół przedniej osi

Sztywna oś przednia		○	○	○	○	○
Amortyzowana przednia oś PROACTIV		●	●	●	●	●
Automatyka napędu wszystkich kół		●	●	●	●	●
Promień zawracania	m	5,31	5,31	5,31	5,31	5,31

AXION		870	850	830	810	800
<b>Hydraulika</b>						
Obwód hydrauliczny Load-Sensing 110 l/min		○	○	○	○	○
Obwód hydrauliczny Load-Sensing 150 l/min		○	○	○	○	○
Obwód hydrauliczny Load-Sensing 205 l/min		●	●	●	●	●
Maks. ciśnienie robocze	bar	200	200	200	200	200
Liczba mech. zaw. hyd.		–	3-4	3-4	3-4	3-4
Liczba elektron. zaw. hyd.		3-7	3-7	3-7	3-7	3-7
Dwa elektroniczne zawory hydrauliczne obsługiwane przez ELECTROPILOT		○	○	○	○	○
Regulacja przepływu		●	●	●	●	●

#### Tylny podnośnik

Maks. udźwig w punktach łączenia	kg	10200	10200	9700	9700	9500
Udźwig w całym zakresie w odległości 610 mm	kg	6200	6200	6200	6200	6200
Amortyzacja wstrząsów		●	●	●	●	●
Obsługa z zewnątrz		●	●	●	●	●
Aktywna regulacja poślizgu		○	○	○	○	○

#### Podnośnik przedni

Udźwig	t	4,7 / 5,9	4,7 / 5,9	4,7 / 5,9	4,7 / 5,9	4,7 / 5,9
Przedni WOM 1000 obr./min		○	○	○	○	○
Amortyzacja wstrząsów		●	●	●	●	●
Regulacja pozycji		○	○	○	○	○
Obsługa przedniego podnośnika z zewnątrz		○	○	○	○	○
Cztery dodatk. złącza hydrauliki		○	○	○	○	○
Zewnętrzna obsługa dodatkowych przyłączy		○	○	○	○	○
ISOBUS i gniazdo przyczepty		●	●	●	●	●

#### Kabina

Wyposażenie CIS		–	–	–	–	–
Wyposażenie CIS+		●	●	●	●	●
Wyposażenie CEBIS		○	○	○	○	○
Amortyzacja 4-punktowa		●	●	●	●	●
Wielofunkcyjny podłokietnik		●	●	●	●	●
Klimatyzacja		●	●	●	●	●
Automatyczna klimatyzacja		○	○	○	○	○
Fotel pasażera z chłodzonym schowkiem		●	●	●	●	●

#### Zarządzanie danymi i systemy wspomagania operatora

CEMOS		○	○	○	○	○
Zarządzanie na nawrotach CSM		●	●	●	●	●
ISOBUS i TIM		○	○	○	○	○
GPS PILOT ready		●	●	●	●	●
GPS PILOT CEMIS 1200		○	○	○	○	○
Machine connect – licencja na 5 lat		●	●	●	●	●

CLAAS stale dąży do optymalizacji swoich produktów odpowiednio do wymagań praktyki, dlatego zastrzega sobie prawo do zmian. Dane techniczne i ilustracje mają charakter orientacyjny i mogą obejmować elementy nienależące do wyposażenia seryjnego. Prospekt ten został wydrukowany do dystrybucji na całym świecie. Odnośnie wyposażenia technicznego i cennika prosimy kontaktować się ze swoim partnerem handlowym CLAAS. Zdjęcia prezentują maszyny częściowo ze zdjętymi osłonami i elementami zabezpieczającymi. Ma to na celu lepsze przedstawienie działania i ze względu na zagrożenia w żadnym wypadku nie wolno zdejmować tych osłon samodzielnie. Należy zawsze przestrzegać aktualnej instrukcji obsługi maszyny. Wszystkie dane techniczne silników są zgodne z europejską dyrektywą ws. emisji spalin: Stage. Odniesienia do normy Tier w tym dokumencie mają wyłącznie charakter informacyjny i orientacyjny. Nie stanowią homologacji dla regionów z regulacją Tier i nie może być ona używana zamiennie.

<sup>1</sup> Odpowiada ISO TR 14396

<sup>2</sup> Dane dotyczące mocy miarodajne dla homologacji.



# Wspólny rozwój.

Podczas wszystkiego, co robimy, stawiamy naszych klientów w centrum uwagi. Znamy ich codzienne wyzwania i razem z nimi opracowujemy maszyny rolnicze i technologie, które umożliwiają skuteczne i zrównoważone prowadzenie działalności dziś i w przyszłości.

Nasze rozwiązania cyfrowe upraszczają złożone procesy i ułatwiają pracę. Chcemy, by nasi klienci byli najlepsi w tym, co robią.



CLAAS Polska Sp. z o.o.  
ul. Świerkowa 7  
Niepruszewo  
64-320 Buk  
Tel. 61 834 9800  
claas.pl