



Зерноуборочные комбайны

TRION

660 650 640

530 520



Каждое поле  
уникально.

Каждый земледелец знает, что каждое поле имеет свои особенности. Холмистые или ровные, большие или маленькие, расположенные на побережье или в засушливой местности — на любом поле есть трудности, которые необходимо преодолевать, но при этом оно дает все, что позволяет получить максимальную выгоду. И неважно, где оно находится. Ведь каждое поле уникально.



Новый CLAAS TRION.  
Создан для вас.



### Превосходная адаптируемость и производительность.

Любое поле является особенным, и оно требует от вас и вашей машины полной отдачи. Именно поэтому мы создали CLAAS TRION. Он по-новому сочетает в себе производительность с эффективностью и хорошо зарекомендовал себя во всех областях. Он быстро и просто переключается на уборку разных видов культур. Его система обмолота рассчитана на высокую производительность. Самообучающиеся системы помощи механизатору обеспечивают эффективную и комфортабельную уборку. TRION — это надежность в новом измерении.



<b>Мощность и гибкость на любой местности</b>	<b>2</b>
Производительность	6
Точность	8
Адаптируемость	10
Надежность	12
<b>Приставки</b>	<b>14</b>
Автоматическое управление жаткой	16
Наклонная камера	18
<b>Поток массы</b>	<b>20</b>
Система обмолота	22
Соломотряс, MULTIFINGER SEPARATION SYSTEM (MSS)	26
Очистка и транспортировка зерна	28
Распределение половы и соломы	30
Смена культур	32
<b>CLAAS POWER SYSTEMS</b>	<b>34</b>
DYNAMIC POWER	36
Привод ходовой части и концепция привода	38
<b>Кабина</b>	<b>40</b>
Комфортабельная кабина	42
Концепция управления	44
<b>Дигитализация</b>	<b>46</b>
Системы помощи механизатору	48
Системы автопилота	52
Управление данными	54
Техобслуживание	56
CLAAS Service & Parts	60
Преимущества	62
<b>Технические характеристики</b>	<b>63</b>

Узнайте все о новом  
TRION.  
[trion.claas.com](http://trion.claas.com)

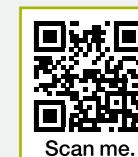

Scan me.

APS WALKER с пятью или шестью клавишами для стабильно высокой производительности.

**Страница 22**

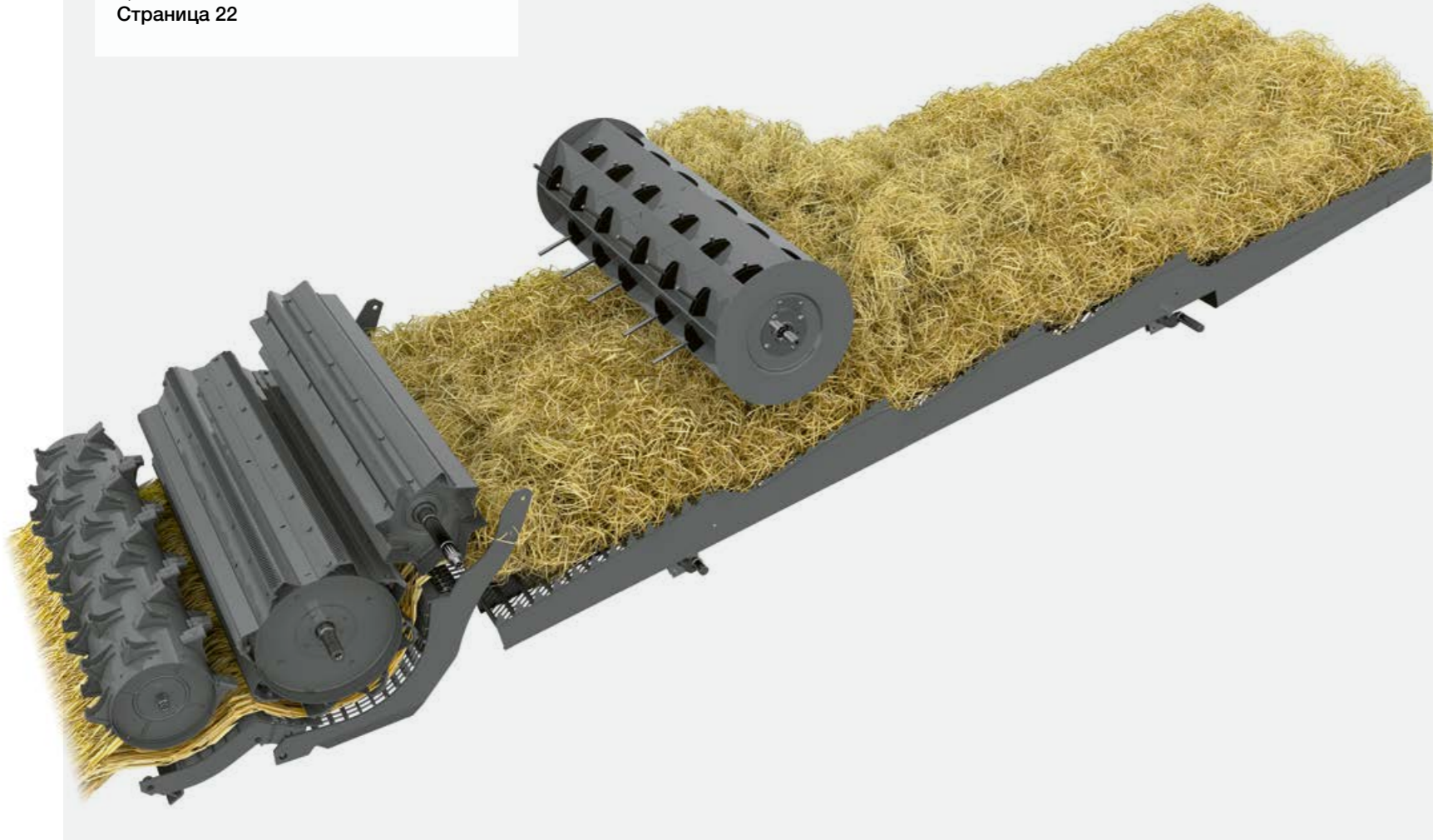

Поворотная насадка на выгрузном шнеке точно направляет поток растительной массы.

**Страница 29**



**Повышенная эффективность.**

Убирайте урожай на полную мощность без потерь и со сниженным расходом топлива. Высокая производительность и низкие потери зерна — это не взаимоисключающие понятия. Об этом позаботятся система обмолота APS и система очистки JET STREAM.

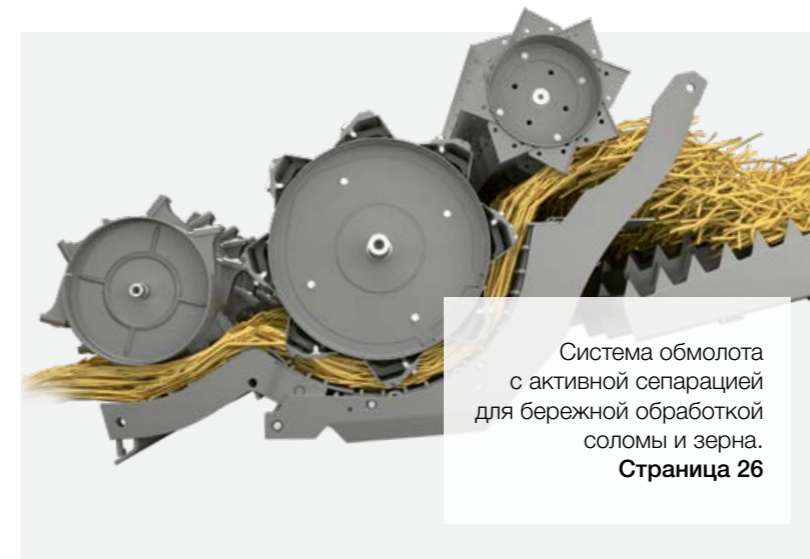

Система обмолота с активной сепарацией для бережной обработки соломы и зерна.

**Страница 26**

**Высокая производительность и экономичность.**

- Система обмолота APS впечатляет высокой производительностью сепарации.
- Система очистки JET STREAM обеспечивает интенсивную очистку зерна.
- Система очистки 3D динамически компенсирует наклон.
- В TRION 600 имеется шесть клавиш соломотряса, в TRION 500 — пять. Эффективная сепарация остаточного зерна выполняется благодаря MSS.
- Транспортировка до 12 000 л зерна со скоростью 130 л/с.
- Быстрое перемещение между полями со скоростью 30 км/ч.



Мощные и прочные двигатели Cummins для большого запаса мощности.

**Страница 36**

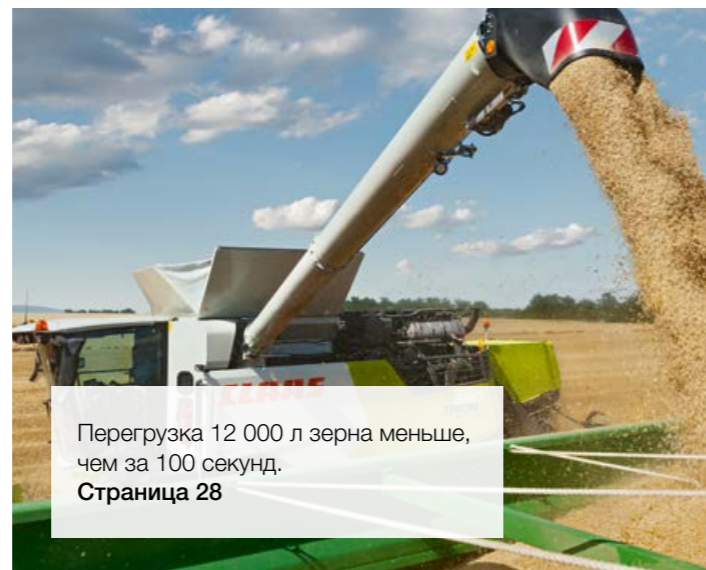

Перегрузка 12 000 л зерна меньше, чем за 100 секунд.

**Страница 28**

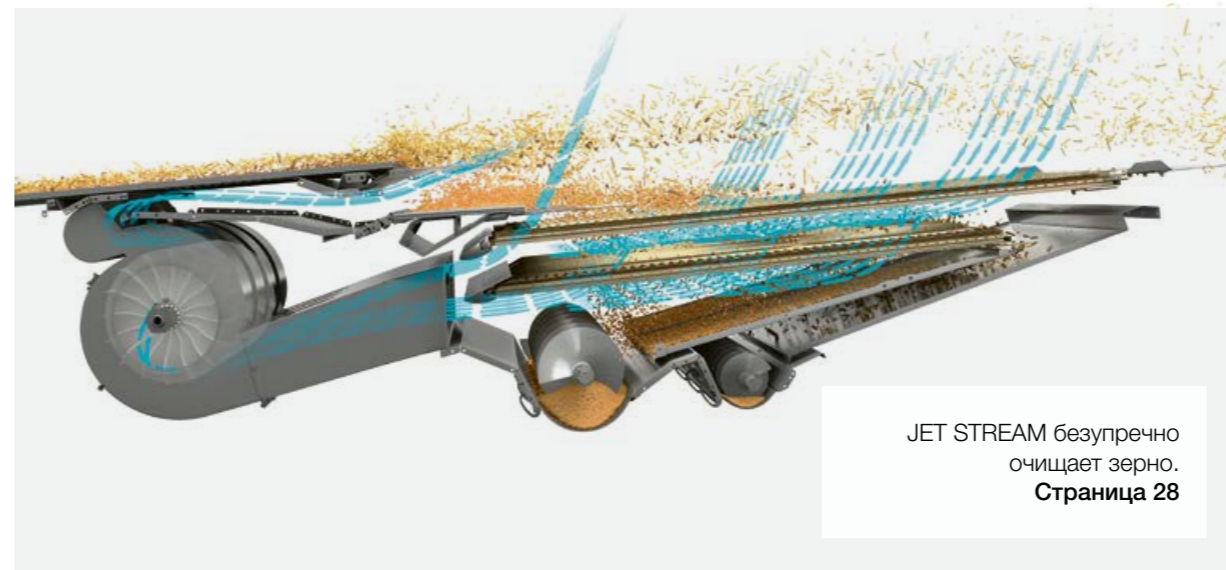

JET STREAM безупречно очищает зерно.

**Страница 28**

Ознакомьтесь с множеством функций, которые предлагает TRION.



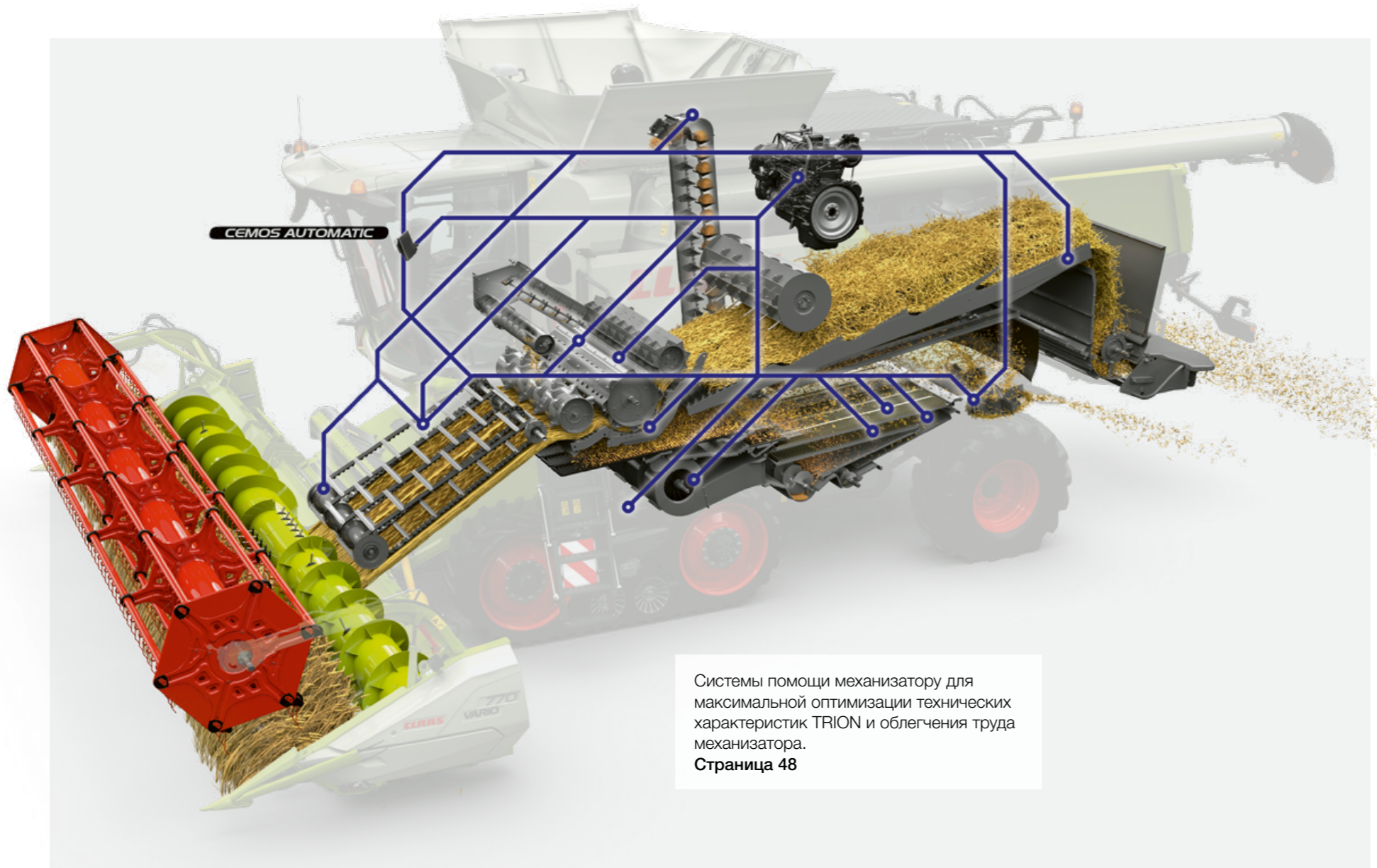

Системы помощи механизатору для максимальной оптимизации технических характеристик TRION и облегчения труда механизатора.  
Страница 48



TELEMATICS для документирования состояния машины и данных об урожайности.  
Страница 54

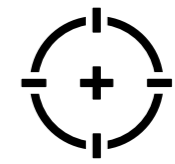

Обеспечение максимального комфорта.

Из большого ассортимента систем помощи выберите ту, которая приведет вас к успеху. Умные помощники от CEMOS AUTOMATIC до TELEMATICS облегчат вашу работу.



QUANTIMETER для быстрого и точного определения урожайности.  
Страница 29

**Идеально и точно.**

- CEMOS AUTOMATIC точно адаптируется к вашим требованиям: от простой системы CRUISE PILOT до высокотехнологичной системы AUTO THRESHING.
- LASER PILOT и GPS PILOT CEMIS 1200 сводят к минимуму количество переездов с точностью до 2,5 см.
- FIELD SCANNER автоматически ведет TRION вдоль правого или левого краев, или вдоль технологической колеи.
- TELEMATICS передает данные машины прямо в облако.
- DataConnect позволяет обрабатывать данные машин независимо от производителя.



LASER PILOT с FIELD SCANNER имеет три режима автопилота.  
Страница 53



GPS PILOT CEMIS 1200 для точного ведения TRION в колее.  
Страница 52



Дефлекторный распределитель соломы равномерно распределяет солому по всей ширине захвата.  
Страница 30

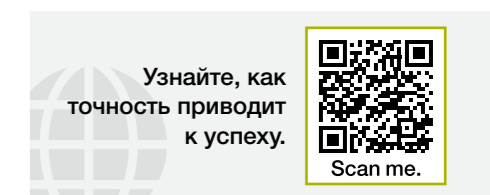



Комфортабельная кабина CLAAS облегчает работу за счет системы кондиционирования, удобных сидений и интуитивно понятных элементов управления.

**Страница 42**



При регулировке напрямую с помощью переключателей открывается диалоговое окно в CEVIS.

**Страница 44**



Наслаждайтесь независимостью.

Воспользуйтесь преимуществами MULTICROP у TRION. Наслаждайтесь новыми возможностями независимости и быстро переключайтесь на уборку разных культур. Настройки выполняются быстро и просто.



Светодиодные световые пакеты ярко освещают рабочую зону.

**Страница 42**

**Просто использование и готово к эксплуатации.**

- Простая замена сегментов предварительной деки через камнеуловитель.
- Благодаря редуктору молотильного барабана переключение между двумя диапазонами частоты вращения выполняется без использования инструментов.
- Блокировка дифференциала на переднем мосту обеспечивает надежное движение вперед даже на сложных почвах.
- Дефлекторный распределитель соломы с шириной разбрасывания до 7,7 м регулируется без использования инструментов.
- Система кондиционирования с совершенно новой системой подачи воздуха обеспечивает оптимальные рабочие условия в кабине.



Механическое переключение гидробъемного привода ходовой части с помощью рычага переключения или электрическое переключение с помощью кнопок.

**Страница 38**



Быстрая и удобная переналадка машины при смене культур.

**Страница 32**



Простое включение полного привода POWER TRAC нажатием кнопки в сложных почвенных условиях.

**Страница 39**

Узнайте все об адаптируемости TRION.

Scan me.



Легкий доступ ко всем точкам технического обслуживания.  
**Страница 56**

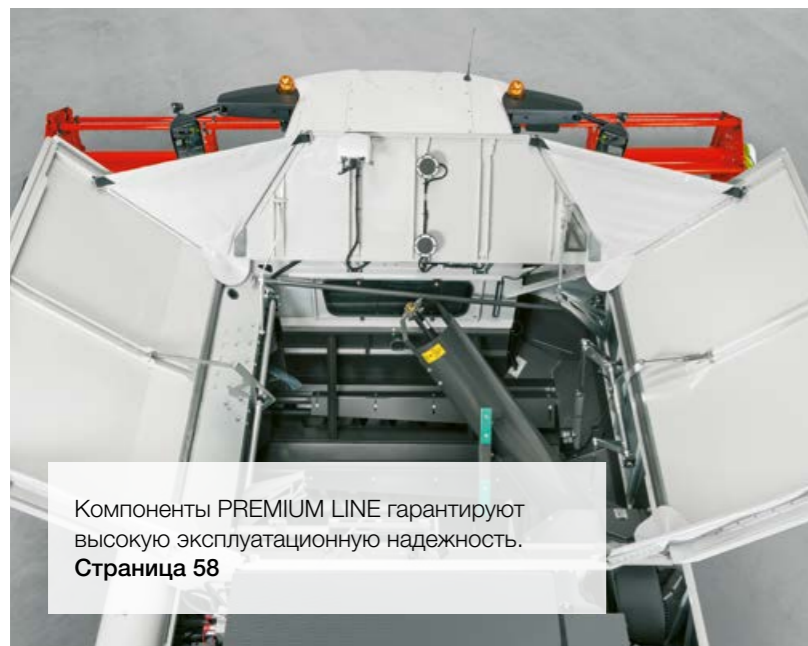

Компоненты PREMIUM LINE гарантируют высокую эксплуатационную надежность.  
**Страница 58**



Длительные интервалы технического обслуживания экономят время и расходы.  
**Страница 59**

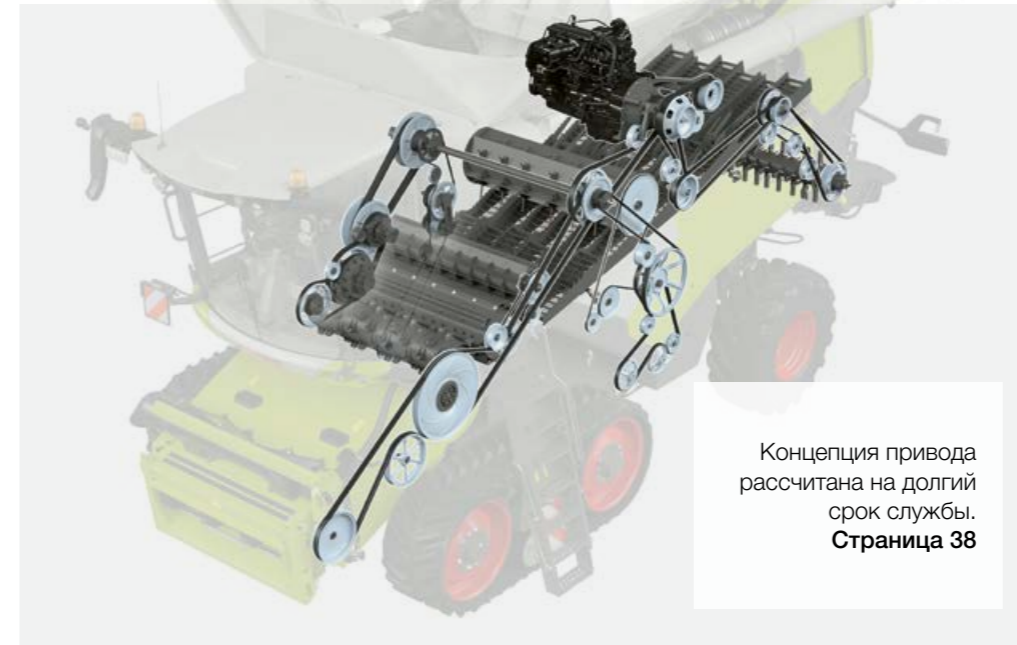

Концепция привода рассчитана на долгий срок службы.  
**Страница 38**



Все тавотницы имеют маркировку и легко доступны.  
**Страница 59**

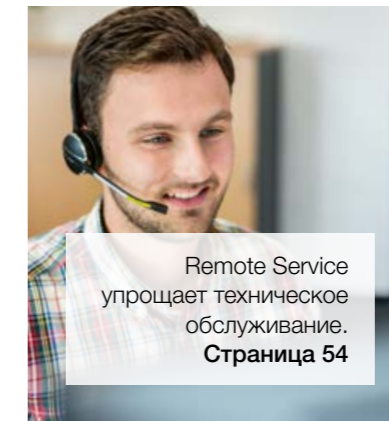

Remote Service упрощает техническое обслуживание.  
**Страница 54**



MAXI CARE минимизирует риски ремонта и простоя.  
**Страница 61**



**Наслаждайтесь качеством.**

Положитесь на выносливый и долговечный комбайн TRION. Забудьте о длительных простоях. Гибкие опции MAXI CARE и минимальная потребность в техобслуживании гарантируют надежную эксплуатацию в любых условиях.

**Износостойкость и минимальное техобслуживание.**

- Долговечные приводные компоненты требуют минимального техобслуживания.
- Подверженные высоким нагрузкам компоненты поставляются в износостойком исполнении PREMIUM LINE.
- Все точки смазки объединены в смазочные панели для централизованной смазки.
- Все точки техобслуживания имеют маркировку и легко доступны.
- Замена масла двигателя через каждые 500 моточасов, гидравлического масла — через 1000 часов.
- Гибкие опции MAXI CARE повышают эксплуатационную надежность.
- Remote Service обеспечивает сотрудникам сервисного центра доступ к основным данным машины.

Положитесь на его сильные стороны.



## TRION в своей стихии при уборке любых культур.

### Жатки для любых культур.

Будь то зерновые или рапс, кукуруза или подсолнечник, рис или соя, семена льна или бобы, чечевица или просо, семенники трав или клевер — жатки CLAAS позволяют в полном объеме использовать потенциал комбайна TRION.

### Все для точного среза.

Если жатка идеально подходит к культуре и комбайну, это сразу заметно. Уборка становится проще, быстрее и легче. Выберите жатку и опции, которые вам нужны. Благодаря этому TRION будет работать эффективно с первой минуты.

- CONTOUR и AUTO CONTOUR облегчают работу механизатора. TRION точно копирует рельеф почвы.
- Сведите простои к минимуму. Тормоз приставки защищает систему обмолота от посторонних предметов.
- Не допускайте пиковых нагрузок. Медленной подачей после реверсирования можно управлять интуитивно.
- Универсальную стандартную камеру можно использовать для любых приставок.
- Адаптируйте угол среза к условиям уборки. В V-образной камере он регулируется механически.
- Без проблем убирайте любые виды культур. В камере HP угол среза удобно регулируется прямо из кабины.





# Распознавание приставки — уменьшение объема работы.

Оптимальный срез с самого начала.

Подходящая жатка обеспечивает эффективную уборку с первой минуты. Функция автоматического распознавания приставки позволяет еще быстрее привести TRION в рабочее состояние.

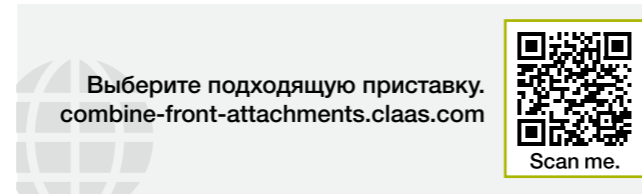

VARIO



CERIO



Складные жатки

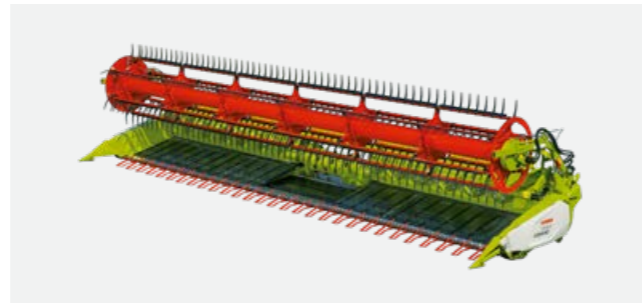

CONVIO/CONVIO FLEX

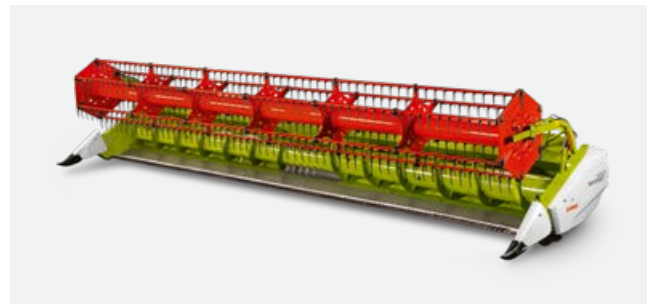

MAXFLEX



CORIO / CORIO CONSPEED



SUNSPEED



SWATH UP



**Автоматическое распознавание жатки экономит время.** TRION автоматически настраивает основные параметры. Для этого модуль предоставляет ему следующие данные: тип жатки, ширина захвата, количество секций, положение мотовила, исходное положение, а также заданные значения AUTO CONTOUR по высоте среза и счетчика скошенных гектаров.

**Выгода с самого начала.**

- Быстрая подготовка комбайна для уборки.
- Значительно более простое управление.
- Учет положения мотовила, стола жатки VARIO и наклонной камеры для предотвращения столкновений и повреждений.

**AUTO CONTOUR для более точной резки.**

AUTO CONTOUR точно адаптирует каждую жатку к рельефу почвы. Скобы-копиры под жаткой реагируют на неровности, датчики фиксируют отклонение и запускают использование соответствующих цилиндров жатки. Желаемая высота среза может быть установлена с помощью CEBIS.



**Облегчение работы механизатора.**

- AUTO CONTOUR для амортизации и защиты приставки.
- Облегчение работы благодаря большой ширине жатки.
- Облегчение работы механизатора в ночное время, при уборке полеглых культур, на склонах и каменистых почвах.
- Повышение производительности и обеспечение еще более экономичной работы TRION.

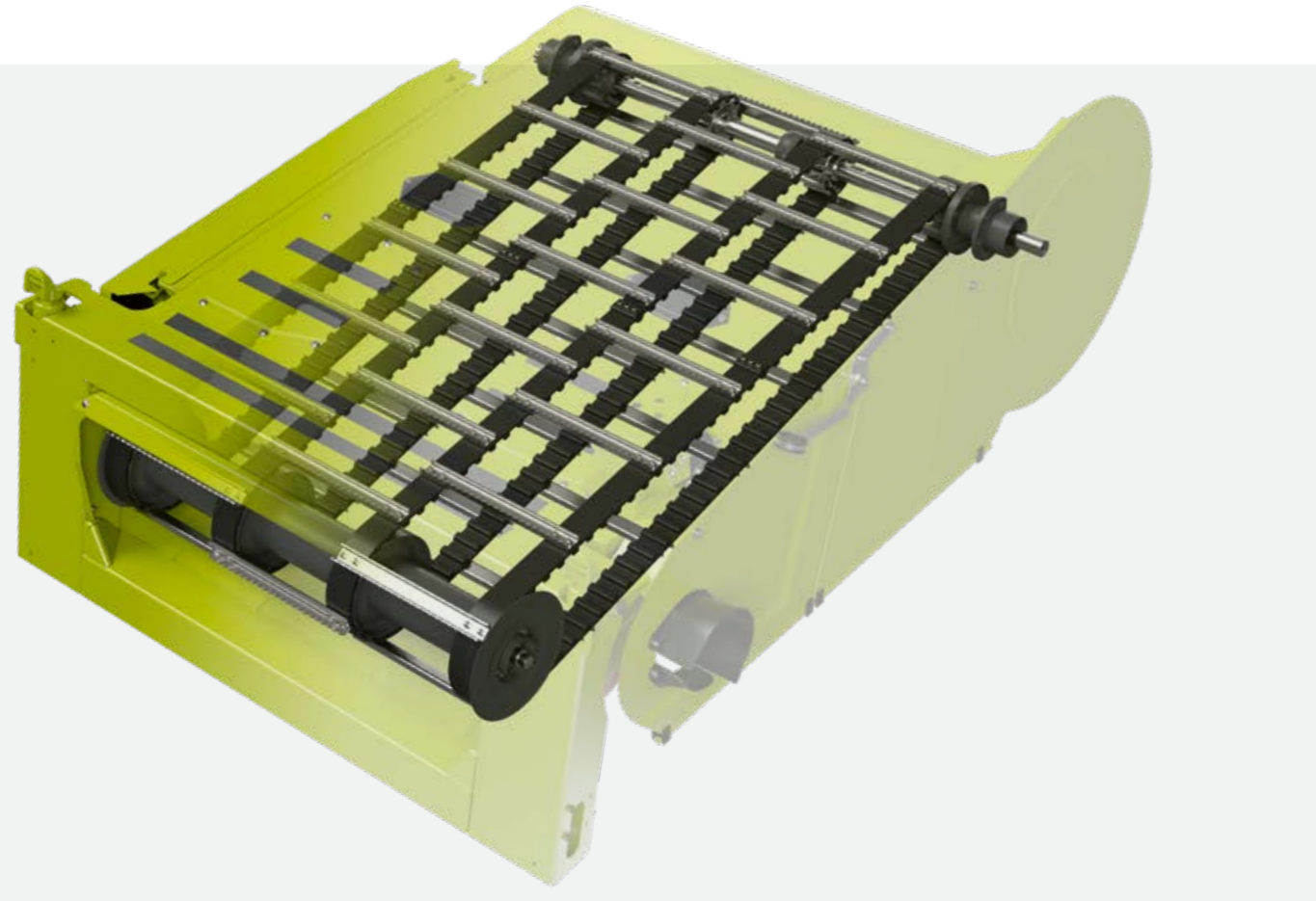

Пластинчато-ременый транспортер с удвоенным сроком службы.

**Износостойкость и минимальное техобслуживание.**

В V-образной камере и камере HP доступны усиленные пластинчато-ременые транспортеры. Они работают более плавно и тихо, чем обычные цепные. Кроме того, они требуют минимального техобслуживания и чрезвычайно устойчивы к ударным нагрузкам.

Для защиты машины при запуске жатки и наклонной камеры автоматическая система плавного пуска снижает пиковые нагрузки. Фрикционная муфта защищает пластинчато-ременые транспортеры от перегрузки.

Мощная наклонная камера повышает производительность.

- Пластинчато-ременые транспортеры (опция для V-образной камеры и камеры HP) прочнее и надежнее, чем цепные.
- Система отсоса пыли с увеличенным сечением повышает эффективность очистки.
- Дополнительный вентилятор на наклонной камере предотвращает отложения пыли.
- Высота подающего вальца регулируется без использования инструмента.
- Опущенное днище наклонной камеры позволяет еще больше увеличить пропускную способность.



**Наклонная камера.**

Универсальная наклонная камера с механическим натяжным устройством поставляется с цепным или пластинчато-ременым транспортером, а также с открытым или закрытым передним плавающим валом. Она подходит для всех жаток с шириной захвата до 12,30 м или для початкоотделителей с шириной захвата до 9 м. Для жаток с шириной захвата до 6,80 м и для початкоотделителей с шириной захвата до 6 м мы разработали наклонную камеру S.



**V-образная наклонная камера.**

V-образная наклонная камера позволяет быстро механически регулировать угол среза даже с установленной приставкой. За счет этого можно убирать полеглые зерновые, сою и траву с меньшим наклоном для облегчения перемещения и сокращения потерь. V-образная наклонная камера в заводской комплектации поставляется с цепным или пластинчато-ременым транспортером, а также с открытым или закрытым передним плавающим валом.



**Камера HP.**

С помощью многофункционального джойстика в кабине можно плавно гидравлически регулировать угол среза камеры HP в диапазоне от  $-8^\circ$  до  $+11^\circ$  — на полном ходу с установленной приставкой. В CEBIS можно сохранить угол среза для каждой из четырех вариантов высоты среза по отдельности. Это позволяет быстро и просто реагировать на разные культуры, зерновые или условия местности.



**Все для безопасной уборки.**

Тормоз приставки обеспечивает эффективную защиту от посторонних предметов. В аварийной ситуации приставку можно выключить с помощью многофункционального джойстика. Для устранения заторов используется щадящее реверсирование с высоким пусковым моментом. Медленная подача растительной массы после реверсирования предотвращает пиковые нагрузки. Всеми функциями можно управлять интуитивно.

## Обмолот любых культур.

Все поля разные. И предприятия тоже. Системы потока растительной массы TRION можно точно адаптировать к убираемым полям и культурам. Наклонная камера, система обмолота, система сепарации остаточного зерна и система переработки соломы предоставляют все возможности для этого.

## Все, что вам нужно.

Максимальная производительность или экономичность? Это не тот вопрос, который нужно задавать TRION. Используйте подходящие вам комбинации компонентов. И вам не придется идти на компромиссы в будущем.

- Его система обмолота справится с любыми культурами. CEMOS AUTO THRESHING автоматически выполнит точные настройки.
- AUTO SLOPE и AUTO CLEANING облегчают очистку. Исполнение решет соответствует стране применения.
- Более эффективная транспортировка зерна обеспечивается за счет объема зернового бункера до 12 000 л и скорости выгрузки до 130 л/с.
- Воспользуйтесь преимуществами точной системы переработки соломы. В зависимости от требуемой захвата ширины можно использовать дефлекторный распределитель соломы или радиальный распределитель. Измельченная солома распределяется по всей ширине на любой местности. Компенсация вектора разбрасывания регулируется автоматически.
- Затраты на устранение износа снижаются благодаря компонентам CLAAS PREMIUM LINE, которые увеличивают срок службы.



Создан для вас.  
Посмотрите, насколько  
хорошо новый TRION  
подходит для вашего  
предприятия.



## Прямолинейный поток растительной массы обеспечивает экономию топлива.

Ускорение до 20 м/с.

В системе обмолота APS WALKER барабан-ускоритель диаметром 450 мм запускает эффективный процесс обмолота, который обеспечивает максимальную производительность. Барабан значительно увеличивает скорость потока растительной массы с 3 до 20 м/с.

Предварительное ускорение потока растительной массы обеспечивает максимальную эффективность всех последующих процессов. Происходит разделение растительной массы. Поток растительной массы движется равномернее и на 33% быстрее. Высокие центробежные силы значительно повышают эффективность сепарации зерна на всех поверхностях дек. До 30% зерна сепарируется уже на предварительной деке под ускорителем. Это существенно разгружает основную деку.

Таким образом, сепарация зерна осуществляется еще до молотильного барабана. Это обеспечивает повышение производительности на 20% при неизменном расходе топлива.

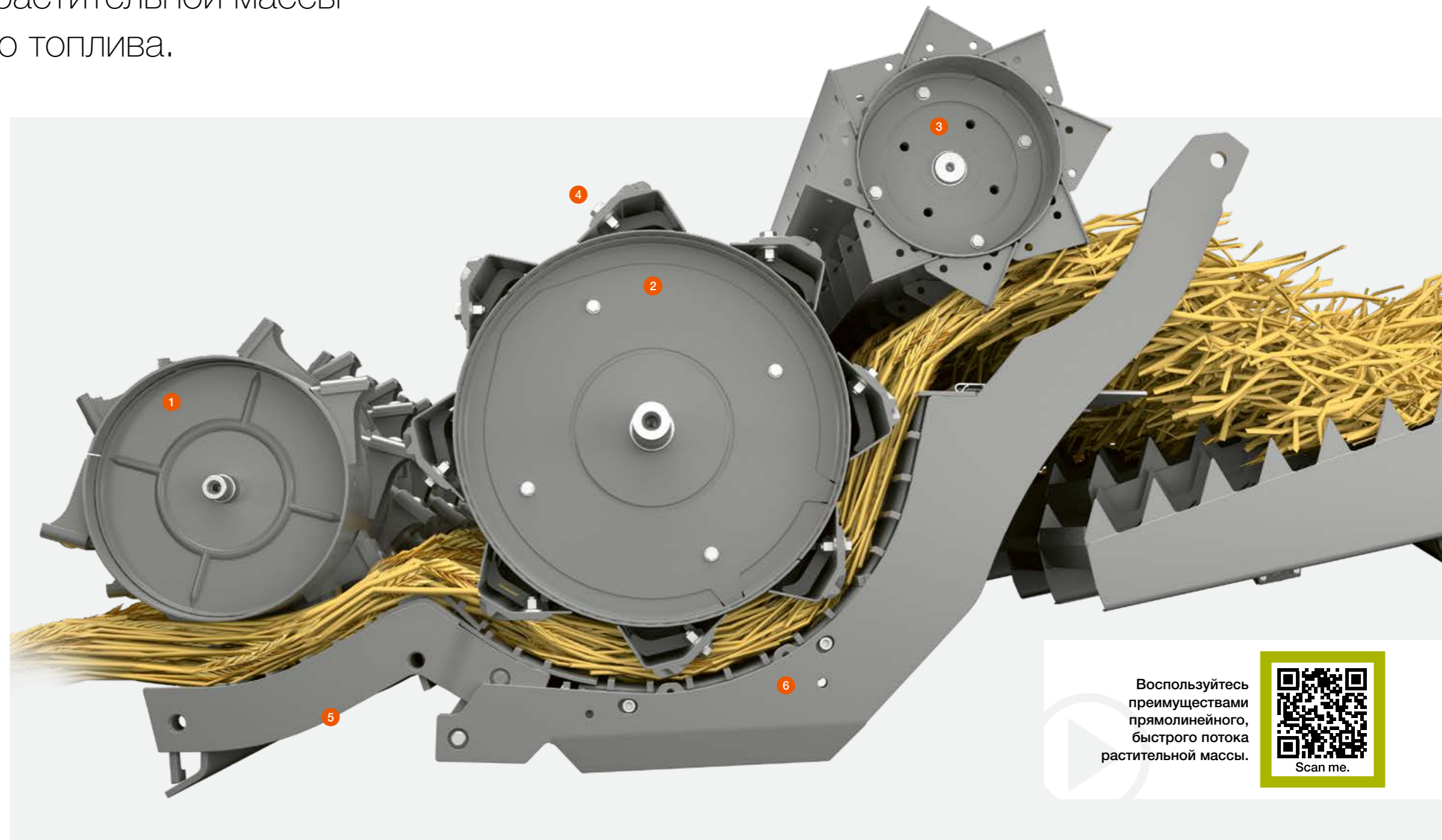

Воспользуйтесь преимуществами прямолинейного, быстрого потока растительной массы.



### 1 Барабан-ускоритель

Он стабилизирует поток растительной массы и равномерно ускоряет его до 20 м/с на всех поверхностях дек.

### 2 Молотильный барабан диаметром 600 мм

Универсальные молотильный барабан очень бережно обрабатывают солому и зерно при высокой производительности.

### 3 Отбойный битер

Равномерно подает растительную массу на соломотряс. Сменные пластины также поставляются в исполнении CLAAS PREMIUM LINE.

### 4 Синхронная регулировка частот вращения

Синхронная регулировка частот вращения барабана-ускорителя, молотильного барабана и отбойного бitera может выполняться в CEBIS.

### 5 Синхронная регулировка

Бесступенчатая гидравлическая регулировка положения основной деки выполняется с помощью CEBIS. Регулировка предварительной и основной дек осуществляется параллельно и одновременно.

### 6 Гидравлическая защита от перегрузки

Эта функция предотвращает блокировку и надежно защищает от повреждений. Это позволяет безопасно эксплуатировать машину на пределе мощности.



## Бережный обмолот.

Закрытый молотильный барабан является универсальным. Увеличенное расстояние между цилиндром барабана и основной декой положительно сказывается на потоке растительной массы. Уменьшенный до 20° угол атаки бичей обеспечивает обмолот зерна больше трением, чем ударами. Это существенно улучшает качество зерна. Щадящая обработка соломы и зерна гарантируется даже при максимальной производительности или в экстремальных условиях, например при уборке зеленой, длинной соломы.

## Синхронная регулировка частоты вращения.

Частота вращения молотильного барабана легко адаптируется к любым условиям уборки и видам культур. Ее можно плавно регулировать в SEBIS в диапазоне от 400 до 1050 об/мин. Частота вращения барабана-ускорителя и отбойного битера регулируется синхронно. Благодаря такой синхронной регулировке сохраняется идеальное соотношение частот вращения всех барабанов. Это позволяет полностью использовать потенциал TRION.

Все, что обеспечивает бесперебойный обмолот.

- Закрытый молотильный барабан защищает зерно.
- Синхронная регулировка частоты вращения обеспечивает гибкость.
- Простая замена сегментов предварительной и основной дек обеспечивает экономию времени.
- Гидравлическая регулировка дек обеспечивает равномерный поток растительной массы.
- Защита от перегрузки предотвращает повреждения системы обмолота.
- Износостойкие компоненты CLAAS PREMIUM LINE увеличивают их срок службы.

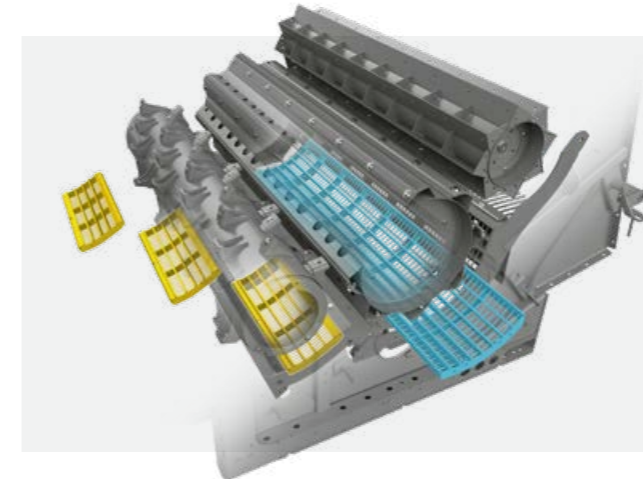

## Простая замена сегментов дек.

Короткое время переналадки и бесчисленное количество возможных комбинаций отличают уникальную совместимость TRION с MULTICROP. К сегментам предварительной и основной дек обеспечивается прямой доступ. Во время замены основные компоненты основной деки остаются в машине.

Замена сегментов предварительной деки (желтые) выполняется через камнеуловитель. Сегмент основной деки (синий) составляет 63% от основной деки. Его можно легко извлечь сбоку.

## Управление заслонками предварительной деки без использования инструментов.

Предварительная дека выполнена в виде универсальной конструкции MULTICROP, пригодной для уборки самых разных культур. Под предварительной декой расположены шасталки, которые удаляют ости и шелуху. Их можно быстро включать с помощью рычага без использования инструментов.

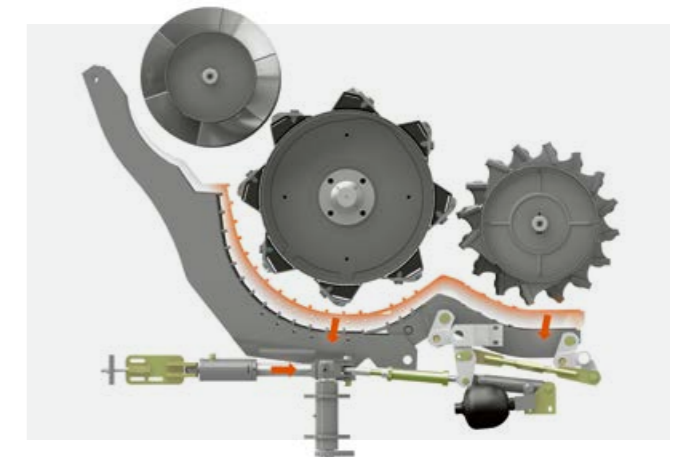

## Гидравлическая регулировка деки.

Бесступенчатую гидравлическую регулировку положения основной деки можно выполнять из кабины в SEBIS. При этом зазор дек под барабаном-ускорителем и молотильным барабаном изменяется параллельно. Это гарантирует равномерное и щадящее прохождение потока растительной массы.

Встроенная защита от перегрузки предотвращает блокировку и защищает систему обмолота от повреждений.

## Быстрое удаление камней.

Камни и другие посторонние предметы отделяются от растительной массы и собираются в большом камнеуловителе. Для его выгрузки просто потяните за рычаг и откройте заслонку.



Заслонки предварительной деки удаляют ости и шелуху с зерна.



Большой камнеуловитель легко обслуживается.

# TRION обеспечивает максимальную производительность.

## Эффективный соломотряс.

Каждое зерно ценно. Система обмолота APS работает настолько эффективно, что только около 10% зерна проходит в TRION через систему сепарации остаточного зерна. 90% зерна уже отделены от соломы. Равномерный поток соломы на открытых книзу клавишах соломотряса с крутым углом наклона обеспечивает надежное отделение практически всего остаточного зерна. При этом сложность условий сбора урожая или влажность соломы не имеют значения.

Сепарация остаточного зерна происходит на общей длине 4400 мм через четыре каскада. Серия TRION 600 оснащена 6-клавишными соломотрясами, серия TRION 500 — 5-клавишными соломотрясами. Имеются центральные и боковые гребенки. Обеспечивается бесперебойная и свободная транспортировка даже больших объемов соломы.



Проверьте соломотряс и барабан MSS в действии.

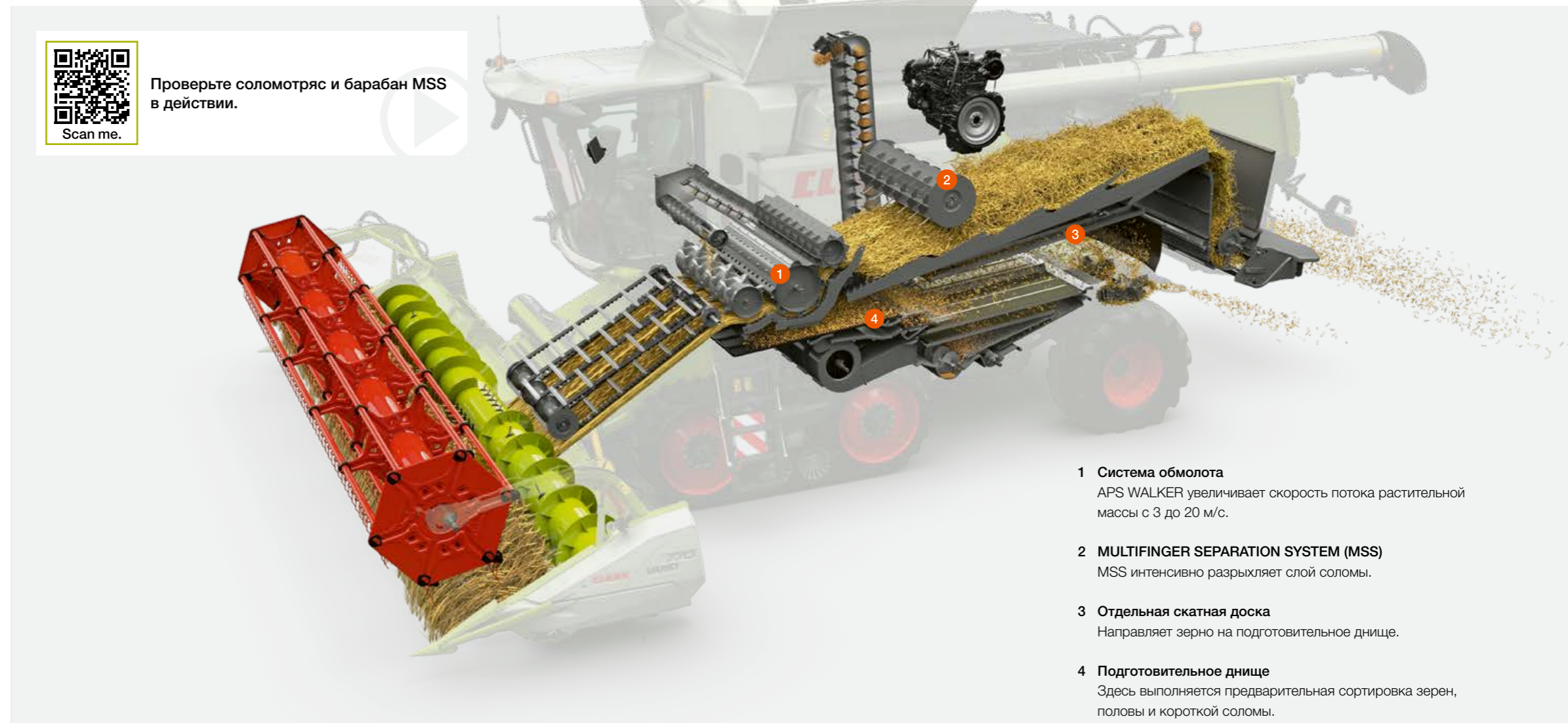

- 1 Система обмолота**  
APS WALKER увеличивает скорость потока растительной массы с 3 до 20 м/с.
- 2 MULTIFINGER SEPARATION SYSTEM (MSS)**  
MSS интенсивно разрыхляет слой соломы.
- 3 Отдельная скатная доска**  
Направляет зерно на подготовительное днище.
- 4 Подготовительное днище**  
Здесь выполняется предварительная сортировка зерен, полвы и короткой соломы.

## MSS вспушивает ворох соломы.

MSS обеспечивает эффективную сепарацию остаточного зерна даже в сложных условиях уборки. Например, при влажной соломе или большого количества подгона интенсивное разрыхление соломы имеет решающее значение для высокой производительности сепарации. Поэтому все комбайны TRION с соломотрясами оснащены MULTIFINGER SEPARATION SYSTEM (MSS). Эта система представляет собой установленный над соломотрясом барабан с управляемыми пальцами, который вспушивает ворох соломы.

## MSS активно управляет потоком растительной массы.

Множество пальцев врезается сверху в плотный слой соломы и вспушивает его. Толщина слоя уменьшается, и процесс сепарации остаточных зерен начинается раньше. Благодаря этому доступная длина соломотряса используется более эффективно. Солома сохраняет оптимальную структуру и качество. Регулируя уровень интенсивности работы пальцев, можно быстро реагировать на изменение условий уборки.



Глубину врезания пальцев в слой соломы можно настраивать.

## Для уборки ценно каждое зерно.

- Благодаря системе обмолота APS только около 10% зерна проходит через систему сепарации остаточного зерна.
- Шести- или пятиклавишный соломотряс обеспечивают бесперебойную и свободную транспортировку даже больших объемов соломы.
- MULTIFINGER SEPARATION SYSTEM (MSS) интенсивно разрыхляет слой соломы.
- Даже в сложных условиях уборки (влажная солома или большое количество подгона) потери зерна исключены.

## Интенсивная очистка.

Чистое зерно стоит денег. Система очистки JET STREAM с гидравлическим вариатором вентилятора и мощной системой возврата на домолот обеспечивает большой запас производительности при уборке любых культур. Двойная продувка каскадов обеспечивает эффективную предварительную очистку.

Системой JET STREAM можно удобно управлять прямо из кабины. Ручная регулировка не требуется. При необходимости системой очистки JET STREAM можно управлять автоматически с помощью CEMOS AUTO CLEANING.

## Надежная транспортировка.

После завершения процессов обмолота, сепарации остаточного зерна и очистки зерно попадает в бункер с автоматической крышкой. Его вместимость составляет до 12 000 л и соответствует высокой производительности TRION.

Скорость выгрузки из зернового бункера составляет до 130 л/с. Сконцентрированный поток облегчает заполнение транспорта. Автоматическая заслонка на конце выгрузного шнека обеспечивает защиту от просыпания. Потери при перегрузке отсутствуют.

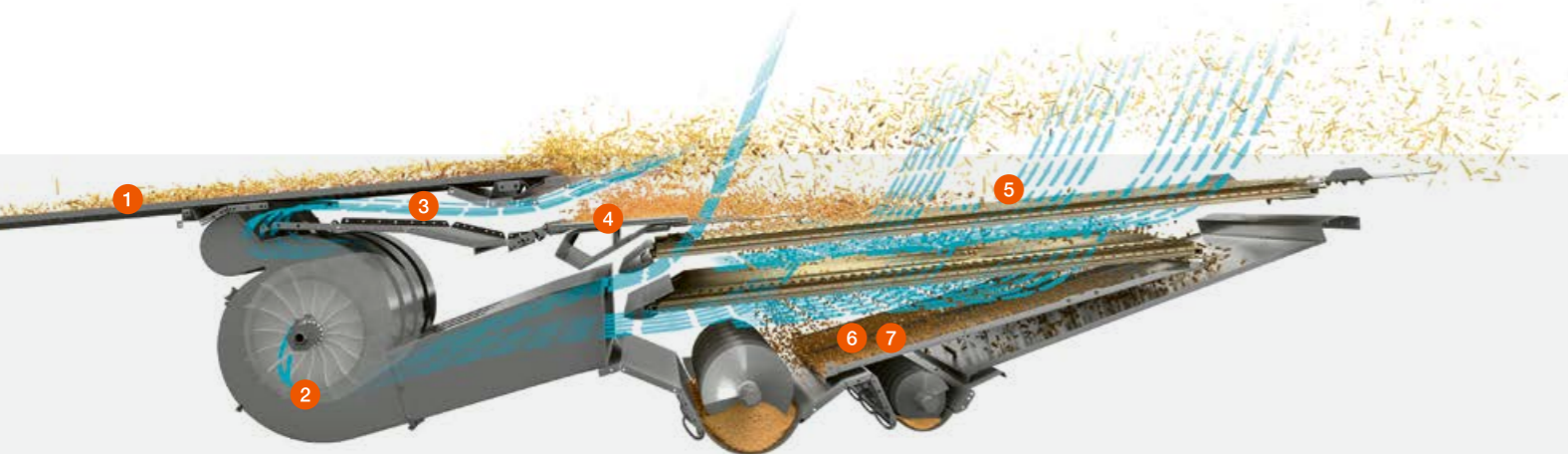

### 1 Подготовительное днище

Повышает производительность очистки TRION и одновременно разгружает верхнее решето. Полимерные сегменты можно извлечь через камнеуловитель и легко очистить при необходимости.

### 2 Турбодвигатель

Мощный турбодвигатель предлагает достаточно резервов для тяжелых условий. Гидравлическим вариатором можно управлять с помощью CEMOS AUTO CLEANING.

### 3 Канал стабилизации воздушного потока

Длинный канал стабилизации воздушного потока с направленным вверх потоком обеспечивает постоянную производительность очистки. Уже на первом каскаде достигается высокая степень сепарации.

### 4 Каскады

Первый каскад имеет двойную продувку и на 56% выше по сравнению со стандартной очисткой. Благодаря этому возможна эффективная предварительная сепарация. Таким образом разгружается работа решетчатого стана.

### 5 Очистка 3D

Система не требует техобслуживания и работает в фоновом режиме. За счет активного поперечного управления растительная масса постоянно равномерно распределяется по верхнему решету. Благодаря этому обеспечивается стабильная производительность очистки при работе на склонах.

### 6 GRAINMETER

GRAINMETER анализирует сходовый продукт с помощью фоторелейного барьера. Это позволяет рассчитать долю зерна в общем объеме схода. Эти данные также используются системой CEMOS AUTOMATIC.

### 7 Сходовый продукт

Сходовый продукт содержит все зерно из необмолоченных частей колосьев. Этот продукт подается на барабан-ускоритель, распределяется по ширине и снова подается на домолот.



Посмотрите, как эффективно система JET STREAM очищает зерно.

Scan me.



## Выгрузный шнек с поворотным лотком.

Угол поворота шнека в 105° обеспечивает отличный обзор процесса выгрузки бункера. Его длину можно адаптировать к ширине жатки. Поворотный лоток на конце шнека адаптирует точку попадания в транспорт. Ее можно регулировать с помощью многофункционального джойстика CMOTION, она облегчает более точную загрузку транспорта.

## Точный замер урожайности.

Новый принцип измерения прибора QUANTIMETER больше не требует удельного веса для калибровки. Он быстро и точно определяет урожайность с помощью отбойного щитка со встроенной измерительной ячейкой в точке разгрузки зернового элеватора. Калибровка возможна из кабины.

## Прецизионная GRAIN QUALITY CAMERA.

GRAIN QUALITY CAMERA передает изображения зерна в реальном времени. Программное обеспечение распознает незерновые компоненты и битое зерно. Таким образом, с помощью CEBIS можно в любое время контролировать качество и чистоту зерна и оценивать их в цифровой форме.

- 1 Зерновой элеватор
- 2 GRAIN QUALITY CAMERA
- 3 Измерение урожайности QUANTIMETER
- 4 Измерение уровня влажности



## Получите идеальное зерно.

- JET STREAM обеспечивает интенсивную очистку зерна.
- Зерновой бункер объемом до 12 000 л.
- Скорость выгрузки из бункера до 130 л/с.
- Поворотный лоток обеспечивает более точную загрузку.
- Точное измерение урожайности и качества.
- Компоненты CLAAS PREMIUM LINE увеличивают срок службы.

## Превосходная переработка соломы.

Мощный привод измельчителя соломы, радиальный распределитель для большой ширины захвата и автоматическая система адаптации направления распределения — это три основных компонента для эффективной переработки соломы.

### Три привода измельчителя соломы.

Имеются два привода измельчителя соломы с ручной регулировкой частоты вращения измельчителя. Исполнение Basic работает с постоянной частотой вращения, в исполнении Comfort можно выбирать два варианта скорости посредством переключателя приводного ремня. В исполнении Comfort Plus регулировка частоты вращения выполняется с помощью муфты с ручным управлением без переключателя приводного ремня. Это является преимуществом в случае частой смены культур. При укладке в валок нейтральное положение у всех трех приводов измельчителя соломы экономит топливо и снижает износ.



## Эффективная переработка соломы.

- SPECIAL CUT с количеством ножей до 88.
- Переключение на укладку в валок выполняется из кабины.
- Точная работа радиального распределителя при большой ширине захвата.
- Направление разбрасывания регулируется автоматически.
- Дефлекторный распределитель соломы с точным распределением по ширине до 7,70 м.

## Автоматическая регулировка направления разбрасывания.

TRION можно оснастить двумя датчиками, которые автоматически регулируют направление разбрасывания измельченного материала в зависимости от условий местности. Датчики располагаются на кронштейнах системы освещения в задней части машины и обеспечивают равномерное распределение измельченного материала с помощью радиального распределителя и дефлекторного распределителя соломы на склонах или при боковом ветре. Чувствительность регулируется в CEBIS.

## Дефлекторный распределитель соломы с шириной захвата до 7,70 м.

С соломотряса солома подается непосредственно на измельчитель, интенсивность работы которого регулируется с учетом условий уборки. STANDARD CUT с 64 ножами, SPECIAL CUT с 88 ножами с двухсторонней заточкой и противорезом с механической регулировкой обеспечивают нужный срез. Дефлекторные распределители соломы можно регулировать без использования инструментов. Ручная или гидравлическая регулировка ширины и направления разбрасывания выполняется в CEBIS.



Противорезы и поворотный сегмент дна в измельчителе SPECIAL CUT.

## Точный радиальный распределитель.

Радиальный распределитель от CLAAS обеспечивает точное распределение соломы — даже в случае ее большого количества, сильного бокового ветра или уклона. Два ротора встречного вращения работают с постоянной скоростью. Как измельченный материал, так и солома, полученные в процессе очистки, захватываются непосредственно в движении, дополнительно ускоряются и равномерно распределяются по всей ширине захвата.



Радиальный распределитель для эффективного распределения соломы при минимальных затратах энергии.



- 1 При работе на склоне направление разбрасывания регулируется автоматически.
- 2 Измельченный материал равномерно распределяется по всей ширине захвата.



- 3 Датчики в задней части машины определяют интенсивность бокового ветра.
- 4 Выравнивание направления разбрасывания измельченного материала.





Ручное переключение двух диапазонов частоты вращения редуктора молотильного барабана выполняется с помощью гидравлики.

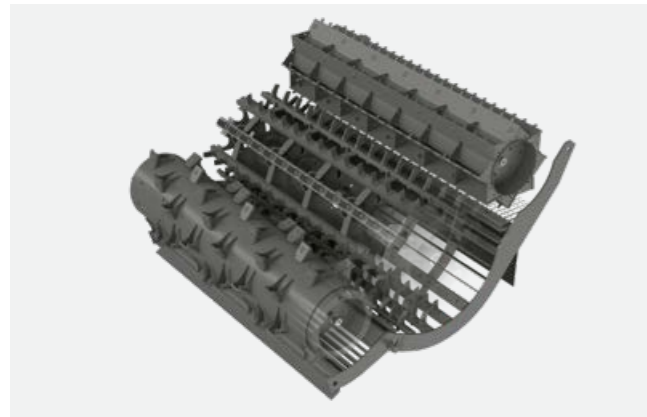

МСУ для риса или комплект для переоснащения состоят из открытого штифтового барабана и штифтовой деки.



Частота вращения измельчителя соломы просто, быстро и без использования инструментов адаптируется к условиям уборки.

## Легко и без использования инструментов.

С TRION вы экономите много времени при смене культур. Переналадка всей машины выполняется легко и просто, а регулировка частоты вращения — даже без использования инструментов. Адаптация 63% площади деки выполняется с помощью рычага.

### Регулировка наклонной камеры.

Высота нижнего вала регулируется без использования инструмента. Подходящее положение маркируется наклейкой.

### Переналадка системы обмолота.

Замена сегментов предварительной деки выполняется через камнеуловитель. Сегмент основной деки занимает 63% от основной деки. После уборки зерновых TRION уже готов к уборке кукурузы.

### Переключение частоты вращения.

Ручное переключение диапазонов частоты вращения редуктора молотильного барабана выполняется с помощью гидравлического клапана. Доступны два разных диапазона. Они имеют однозначную маркировку на клапане переключения.

### Настройка системы переработки соломы.

Регулировка частоты вращения радиального распределителя и измельчителя соломы выполняется легко и просто. Для регулировки частоты вращения измельчителя соломы не требуются инструменты. В заводской комплектации он может быть оснащен универсальными ножами, которые подходят как для зерновых, так и для кукурузы.

Частота вращения распределителя полоры регулируется индивидуально. Распределительные пластины легко настраиваются для адаптации к нужной ширине разбрасывания. Регулировка противорезов и днища измельчителя также выполняется без использования инструментов. Благодаря удобному доступу к зерновому бункеру также обеспечивается быстрая регулировка щитков бункера.

### Уборка семян трав.

Семенники трав и мелкое зерно — это очень легкая масса. В этом случае важное значение имеет регулировка частоты вращения вентилятора. Двухступенчатый привод имеет два диапазона частоты вращения, которые можно регулировать с помощью быстрозажимного приспособления и посредством переключивания приводного ремня. Для бункера предусмотрено устройство для облегчения выгрузки, чтобы в нем не возникало зависание зерна.

### Очистка машины.

Для уборки посевного материала или в конце сезона требуется полная очистка машины. TRION обеспечивает неограниченный доступ ко всем компонентам. На системе обмолота с двух сторон машины имеются большие отверстия для техобслуживания. Вокруг решетчатого стана, соломотрясов и зернового бункера также имеется достаточно свободного пространства для выполнения работ по очистке.



## Уникальная совместимость с MULTICROP.

- Быстрая и простая переналадка системы обмолота.
- Быстрое переключение частоты вращения.
- Индивидуальная настройка системы переработки соломы.
- Легкая очистка машины при смене культур или в конце сезона.



# Обеспечение необходимой производительности.

## Взаимодействие лучших компонентов.

Максимальной производительности можно добиться только тогда, когда все компоненты машины CLAAS точно согласованы друг с другом и хорошо работают вместе. CLAAS POWER SYSTEMS объединяет в себе лучшие компоненты «умной» приводной системы: приводы, которые адаптированы к области применения и требованиям заказчика; полная мощность двигателя включается только тогда, когда в ней есть потребность; экономящая топливо техника, которая быстро окупается.

## TRION по индивидуальному заказу.

У заказчика есть множество вариантов для точной адаптации TRION к своему хозяйству и полевым условиям. «Умная» система управления двигателем DYNAMIC POWER входит в серийную комплектацию всех машин и сокращает расход топлива на 10%.

- Большой топливный бак объемом до 800 л позволяет экономить на дозаправке в долгие дни уборочной кампании.
- Благодаря проставкам на ведущем мосту TRION идеально подходит для работы со сдвоенными шинами.
- Блокировка дифференциала на переднем мосту обеспечивает движение вперед даже на сложных почвах.
- Для увеличения тягового усилия на труднопроходимой местности комбайн можно оснастить полным приводом POWER TRAC.
- 2-ступенчатым приводом ходовой части можно управлять вручную; в TRION также возможно автоматическое переключение.



**CPS** | CLAAS  
POWER  
SYSTEMS

Создан для вас.  
Посмотрите, насколько  
хорошо новый TRION  
подходит для вашего  
предприятия.



Scan me.

# Производительность, адаптируемая к условиям применения.

## «Умная» система экономит топливо.

Система DYNAMIC POWER входит в стандартную комплектацию всех машин. Она автоматически адаптирует мощность двигателя TRION к условиям уборки. В диапазоне частичной нагрузки всегда используются наиболее эффективные характеристики мощности, что позволяет экономить до 10% топлива, например, при укладке соломы в валок. При работе под полной нагрузкой, такой как выгрузка бункера при включенном измельчителе соломы, максимальная мощность остается автоматически активной.

## Двигатели Cummins новейшего поколения.

Компания Cummins, выпускающая более 1,4 млн двигателей в год, является крупнейшим независимым мировым производителем двигателей. Двигатели Cummins используются более чем в 1 000 000 сельскохозяйственных машин по всему миру. Диапазон мощности простирается от 55 до 4400 л. с.

В TRION 600 используется двигатель Cummins QSL9, в TRION 500 — Cummins QSB6.7. Эти мощные двигатели соответствуют требованиям нормы токсичности ОГ Tier 3 и отличаются высоким крутящим моментом и эффективной передачей усилия.

- 6-цилиндровые рядные двигатели с рабочим объемом 6,7 и 8,9 л
- Мощность от 190 кВт / 258 л. с. до 300 кВт / 408 л. с.
- Сниженная номинальная частота вращения: 1900 об/мин
- Tier 3

## Сниженная частота вращения двигателя в поле и на дороге.

Двигатель Cummins работает с максимальной мощностью уже при номинальной частоте вращения 1900 об/мин. Для движения по дороге ему достаточно всего 1600 об/мин. Такая технология позволяет значительно экономить топливо и повысить комфорт вождения за счет снижения уровня шума.

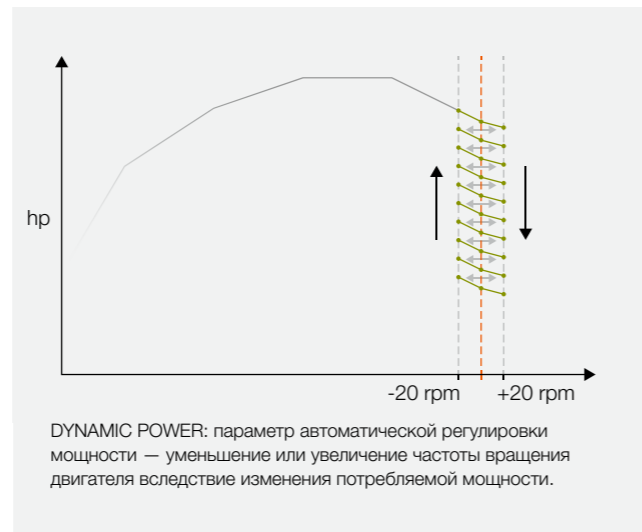

## Продолжительное время работы без заправки.

Большие топливные баки являются устойчивыми и безопасными. Они расположены с правой стороны машины и легко заполняются дизельным топливом.

- Топливный бак объемом 600 или 800 л
- Меньше остановок для заправки во время уборки



## Эффективное охлаждение — чистый радиатор.

TRION получает свежий воздух через вращающуюся сетку радиатора. Поверхность забора воздуха непрерывно очищается. Вследствие этого уменьшается загрязнение сердцевины радиатора. Это снижает общее загрязнение пылью системы охлаждения и повышает производительность охлаждения.

## Чистый радиатор в экстремальных условиях.

Даже при работе в экстремальных условиях, например при обмолоте кукурузы во влажных условиях с початкоотделителем и горизонтальным измельчителем, сетка радиатора остается чистой. Это обеспечивается с помощью щетки для очистки. Кроме того, встроенный измельчитель предотвращает засорение системы отсоса пыли.

## Необходимая мощность при экономии топлива.

- Двигатели Cummins новейшего поколения с высоким крутящим моментом отвечают требованиям нормы токсичности ОГ Tier 3.
- DYNAMIC POWER адаптирует мощность двигателя к текущей потребности и обеспечивает экономию топлива до 10%.
- Снижение частоты вращения двигателя до 1600 об/мин на перегонах.
- Измельчитель и щетка для очистки обеспечивают постоянную очистку радиатора.
- Три точки подключения компрессора обеспечивают быструю очистку прямо в поле.

## Тяговое усилие и экономичность не исключают друг друга.

Гидрообъемный привод ходовой части до 30 км/ч.

Все модели TRION 600 и 500 оснащены гидрообъемным двухступенчатым приводом, который можно легко переключать с помощью рычага переключения или кнопок на подлокотнике. Высокий КПД гидростата обеспечивает экономию энергии, которую могут использовать остальные системы машины. Все модели развивают скорость до 30 км/ч.

### Удобство и экономичность.

- Сниженный износ приводных компонентов обеспечивает уменьшение затрат на техобслуживание и увеличение срока службы.
- Движение является плавным и сбалансированным. Комфортное вождение положительно сказывается на производительности.
- Высокий КПД обеспечивает экономию топлива.

### Включаемая под нагрузкой блокировка дифференциала.

Блокировка дифференциала с электрогидравлическим приводом, которую можно легко активировать с помощью кнопки на панели управления, обеспечивает безопасность работы в экстремальных условиях. Высокая тяга и сцепление поддерживаются на склонах и во влажных условиях. Можно также активировать блокировку дифференциала под нагрузкой.

- Автоматическое включение при скорости движения менее 10 км/ч, угле поворота менее 15° или пробуксовке
- Автоматическое выключение при скорости движения более 10 км/ч, угле поворота более 15° или торможении

### Долговечные приводы.

Эффективная передача усилия осуществляется посредством ременных приводов. Приводы отличаются низким уровнем шума и износа. Все компоненты привода рассчитаны на долгий срок службы.

- Сухая муфта с гидравлическим управлением
- Унифицированные, не требующие техобслуживания устройства для натяжения ремней
- На шесть ремней меньше
- Улучшенная передача усилия
- Низкая стоимость обслуживания



### Мощный полный привод POWER TRAC.

При сложных почвенных условиях нажатием кнопки включите полный привод, чтобы увеличить тягу, или используйте режим ожидания. В этом случае полный привод будет постоянно доступен в фоновом режиме. При необходимости его можно быстро активировать.

- ВКЛ.: задние колеса механически сцеплены и приводятся в движение
- РЕЖИМ ОЖИДАНИЯ: задние колеса механически сцеплены, но не приводятся в движение
- ВЫКЛ.: задние колеса механически расцеплены



## Правильная поддержка.

Не довольствуйтесь функциями, которые уже заданы, выберите те, которые подходят для вашей работы. К ним относятся самообучающиеся системы помощи механизатору, а также пакеты освещения High End, которые ярко освещают рабочую зону.

## Комфорт повышает работоспособность.

Механизатор работает в поле лучше, если у него хорошее самочувствие. Поэтому в кабине TRION все сделано для комфорта: увеличенное пространство для головы, плеч и ног, «умная» концепция управления и яркий терминал SEBIS, который предоставляет всю необходимую информацию.

- Идеальная система подачи воздуха обеспечивает оптимальную рабочую температуру в кабине в холодные или жаркие дни.
- Стандартное сиденье или кожаное сиденье премиум-класса обеспечивают удобство даже в долгие рабочие дни.
- Просторные отсеки для хранения на средней стойке для хранения вещей и холодильник под сиденьем инструктора для оптимального охлаждения еды и напитков.
- Будьте в курсе всего происходящего благодаря цифровому радио с устройством громкой связи и держателю для планшета.
- Светодиодное рабочее освещение и освещение для технического обслуживания ярко освещают рабочую зону в темное время суток.
- Системы камер обеспечивают полный обзор для безопасной и удобной перегрузки или подсоединения транспортного прицепа.



Создан для вас.  
Посмотрите, насколько  
хорошо новый TRION  
подходит для вашего  
предприятия.





Все в соответствии с пожеланиями заказчика.

При разработке нового комбайна мы всегда подвергаем испытаниям концепцию кабины. В этом нам помогают механизаторы по всему миру. Вместе с ними мы принимаем важные решения, касающиеся комфортабельности и управления. Проверенное продолжает использоваться, хорошее улучшается, новое испытывается.

Новинки CLAAS в TRION порадуют наших клиентов: кондиционер с совершенно новой системой подачи воздуха, большие отсеки для хранения, холодильник объемом 30 л с активным охлаждением для напитков или яркий дисплей CEBIS с высоким разрешением. Многие уже знакомы нашим клиентам, например непревзойденная комфортабельность CLAAS или «умная» концепция управления, которая обеспечивает удобный доступ ко всем функциям машины.



Новый уровень комфорта при работе днем и ночью.

**1 Яркий терминал CEBIS**

HD-дисплей содержит всю необходимую информацию.

**2 Интуитивно понятный терминал SEMIS 1200**

SEMIS 1200 обеспечивает точное ведение по колее с помощью GPS и сетевой обмен документацией.

**3 Подлокотник с пультом прямого управления**

Управление всеми основными функциями машины с помощью правой руки.

**4 Увеличенное пространство для ног**

Узкая рулевая колонка с педалями не стесняет движений даже механизаторов высокого роста.

**5 Удобные сиденья**

Сиденье механизатора с углом поворота 30° (опция) и комфортабельное сиденье инструктора обеспечивают удобное положение спины в долгие рабочие дни.

**6 Хороший круговой обзор**

Консольные держатели зеркал обеспечивают свободный обзор во все стороны.

**7 Просторные отсеки для хранения**

Все, что вы хотите взять с собой, поместится в TRION.

**8 Большое смотровое окно в бункер**

Облегчает контроль растительной массы.

**9 Пакет освещения High End**

Для освещения рабочей зоны в радиусе 360° (опция).

**10 Яркие светодиодные фары для освещения передней зоны**

До 26 фар рабочего освещения ярко освещают рабочую зону.

**11 Неяркое освещение кабины**

Внутреннее пространство кабины неярко освещено, светодиодные световые полосы подсвечивают отсеки для хранения.

**12 Кондиционер**

Обеспечивает оптимальную рабочую температуру в кабине в холодные или жаркие дни.

Светодиодные световые пакеты превращают ночь в день.

- Рабочие фары дальнего света отличаются очень большим радиусом действия.
- Приставка освещена так же ярко, как и передняя и боковые зоны и стерня.
- Все основные компоненты машины оснащены сервисными фонарями.

CEBIS работает интуитивно.

Управление осуществляется интуитивно понятным образом и не требует специальной подготовки. Это означает, что даже новые сотрудники способны управлять TRION через короткое время. При этом важную роль играет CEBIS. Эта система является поставщиком информации, средством оптимизации производительности и решения проблем.

**CEBIS оказывает мгновенную помощь.**

Разработанные на основе опыта бесчисленных пользователей комбайнов CLAAS алгоритмы для решения различных проблем хранятся в CEBIS. Они учитывают все параметры, которые могут способствовать решению проблемы. Таким образом, они предоставляют механизатору всестороннюю поддержку для оптимального использования установленной мощности машины.

**CEBIS упрощает меню.**

Начинающий, обычный или эксперт: вы задаете свой тип пользователя, CEBIS настраивает уровень меню в соответствии с вашим опытом. Таким образом, новые механизаторы не перегружены сложными меню. Системы помощи механизатору также встроены в CEBIS. Системами CEMOS DIALOG и CEMOS AUTOMATIC можно удобно управлять с помощью сенсорного экрана. Используйте ползунковый регулятор, чтобы задать для автоматических функций нужные стратегии.



Движение по дороге, движение по полю и CEMOS AUTOMATIC: три окна CEBIS обеспечивают прямой доступ ко всем настройкам.



CEMOS DIALOG встроена в CEBIS.

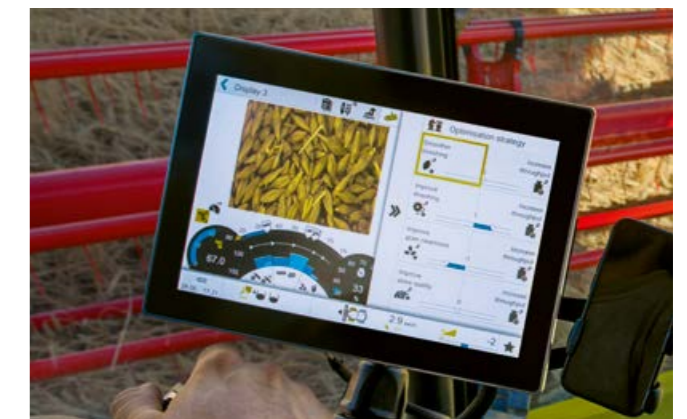

Умное управление с помощью CEMOS AUTOMATIC посредством CEBIS.

### 1. CEBIS с сенсорным экраном.

Касание сенсорного экрана — и CEBIS мгновенно реагирует. Вы получаете прямой доступ ко всем функциям машины при движении по полю и дороге, а также ко всем модулям системы помощи механизатору CEMOS AUTOMATIC.

### 2. Поворотно-нажимной переключатель CEBIS.

Используйте поворотные переключатели, кнопку Escape и кнопки избранных функций для безопасной навигации на панели управления CEBIS во время движения по неровной местности, например для регулировки частоты вращения молотильного барабана.

### 3. Прямое управление с помощью переключателей.

Заданными основными функциями можно управлять напрямую с помощью назначенных переключателей, например, чтобы отрегулировать зазор решета или частоту вращения вентилятора.

### 4. Управление избранным CMOTION.

Семь настроек можно запрограммировать в CEBIS в качестве избранных и вызывать с помощью клавишного переключателя на рычаге управления CMOTION. Ваша рука выполняет навигацию интуитивно, ваш взгляд остается сосредоточенным на приставке.

Удобство управления, которое облегчает работу и помогает.

- В зависимости от предпочтений механизатор может настроить TRION тремя способами: с помощью сенсорного экрана CEBIS, поворотного-нажимного переключателя CEBIS или напрямую с помощью переключателей.
- При использовании прямого управления открывается диалоговое окно в CEBIS.
- Для ввода точных значений имеется цифровой блок.
- Все параметры можно изменять в CEBIS с помощью круговых и ползунковых регуляторов.
- Все функции систем помощи механизатору CEMOS AUTOMATIC и CEMOS DIALOG встроены в CEBIS.
- Семь избранных настроек можно вызывать прямо на рычаге управления CMOTION.

# Выберите системы, которые обеспечат максимальную выгоду.

Без дигитализации не обойтись.

Мы имеем очень веские причины для оцифровки наших машин, а именно три: мы хотим сделать работу механизаторов более безопасной, а процесс уборки более эффективным и снизить ваши расходы. Например, с помощью самообучающихся систем помощи механизатору, таких как SEMOS AUTOMATIC, или систем автопилота, которые работают с точностью до сантиметра.

Объединенные в сеть машины работают эффективнее.

Для максимального использования возможностей машин CLAAS мы предлагаем различные модули для объединения машин и предприятий в сеть: от картирования урожайности, координирования парка машин до непрерывного документирования рабочих данных и данных об урожайности.

- SEMOS AUTOMATIC существенно облегчает работу механизатора. Выберите подходящие модули: от базовой до полной версии.
- Более точная и эффективная работа в поле: LASER PILOT или GPS PILOT SEMIS 1200 сводят к минимуму количество переездов с точностью до 2,5 см.
- TELEMATICS, автоматическое документирование, CLAAS API и DataConnect предоставляют все возможности для сбора и обработки данных.
- Активный регулятор скорости или самонастраивающаяся система обмолота помогают повысить производительность, качество зерна и комфорт.



Создан для вас.  
Посмотрите, насколько хорошо новый TRION подходит для вашего предприятия.



Scan me.



## Индивидуальная настройка CEMOS AUTOMATIC.

CEMOS AUTOMATIC — это самообучающаяся система помощи механизатору. Ее автоматические функции постоянно и активно помогают механизатору на протяжении всей работы. На основе агрономических целей, таких как качество зерна, качество обмолота, чистота, качество соломы и производительность, система проверяет датчики и настройки и оптимизирует TRION во время работы до достижения технических пределов производительности.

### Механизатор принимает решение.

Механизатор вводит в систему свои требования в отношении качества зерна и уровня потерь. CEMOS AUTOMATIC максимально использует возможности машины во время уборки, чтобы точно выполнить критерии механизатора.

### Самостоятельная настройка CEMOS.

Механизатор самостоятельно настраивает систему CEMOS AUTOMATIC как в базовой, так и в полной версии, в зависимости от того, какие функции необходимы для оптимизации работы машины.

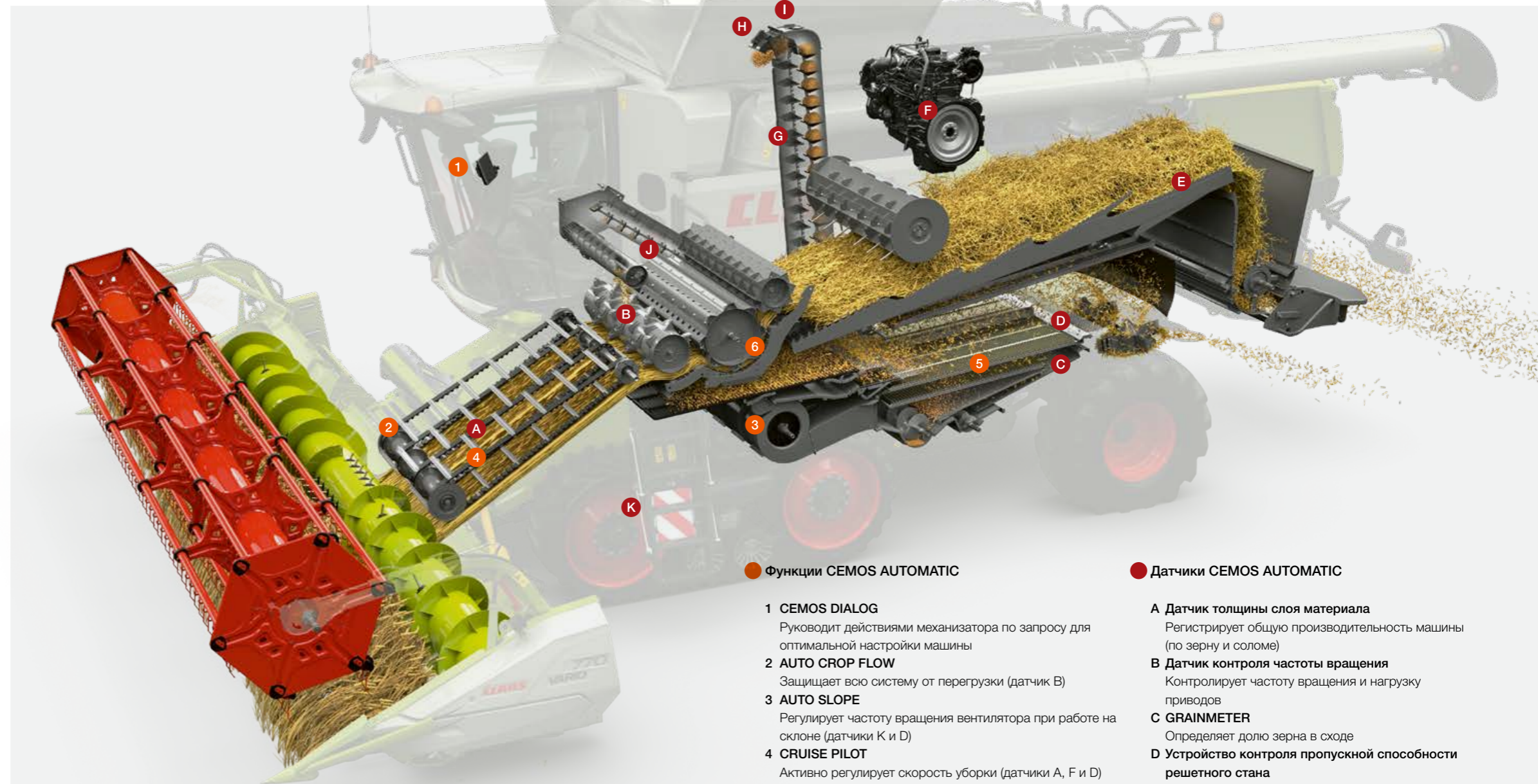

### ● Функции CEMOS AUTOMATIC

- 1 CEMOS DIALOG**  
Руководит действиями механизатора по запросу для оптимальной настройки машины
- 2 AUTO CROP FLOW**  
Защищает всю систему от перегрузки (датчик В)
- 3 AUTO SLOPE**  
Регулирует частоту вращения вентилятора при работе на склоне (датчики К и D)
- 4 CRUISE PILOT**  
Активно регулирует скорость уборки (датчики А, F и D)
- 5 AUTO CLEANING**  
Оптимизирует очистку за счет регулировки зазора решета и частоты вращения вентилятора (датчики А, С, D, G, I, J и К)
- 6 AUTO THRESHING**  
Автоматически регулирует зазор дек и частоту вращения молотильного барабана (датчики А, В, D, E, F, G, H и I)

### ● Датчики CEMOS AUTOMATIC

- А Датчик толщины слоя материала**  
Регистрирует общую производительность машины (по зерну и соломе)
- В Датчик контроля частоты вращения**  
Контролирует частоту вращения и нагрузку приводов
- С GRAINMETER**  
Определяет долю зерна в сходе
- Д Устройство контроля пропускной способности решетного стана**  
Измеряет потери на выходе из решетного стана
- Е Устройство контроля пропускной способности соломотряса**  
Измеряет потери на выходе из соломотряса
- F Датчик загрузки двигателя**  
Информирует о загрузке двигателя
- G Датчик влажности зерна**  
Измеряет влажность зерна
- Н QUANTIMETER**  
Определяет производительность машины по зерну
- I GRAIN QUALITY CAMERA**  
Определяет качество зерна
- J Датчик объема схода**  
Определяет общий объем схода
- К Датчик крена**  
Измеряет крен машины



Посмотрите, как CEMOS облегчает работу механизатора.



# Адаптация CEMOS AUTOMATIC к условиям применения.



## Функции CEMOS AUTOMATIC.

CEMOS AUTOMATIC — это самообучающаяся модульная система помощи механизатору. Выберите из этого модуля функции, которые лучше всего подходят для вашего предприятия.

Например, CRUISE PILOT и AUTO SLOPE являются экономичными базовыми версиями. Таким образом, TRION оснащен не только «умной» системой регулирования движения вперед. Он автоматически регулирует частоту вращения вентилятора, чтобы система очистки зерна работала без потерь на пересеченной местности.

Или выберите полную версию CEMOS AUTOMATIC и дайте машине самостоятельно оптимизировать работу системы обмолота и системы сепарации. Это обеспечит высокую производительность, чистое зерно и низкий расход топлива.

## CEMOS DIALOG мотивирует механизатора.

Система помощи механизатору CEMOS DIALOG руководит действиями механизатора по запросу для оптимальной настройки работы машины. Подтвержденные предложения по настройкам выполняются CEMOS DIALOG.

Система мотивирует механизатора чаще проверять и оптимизировать настройки. Это обеспечивает высокий уровень безопасности в работе и обучение. Даже профессионалы учатся чему-то новому.

## CEMOS анализирует производительность.

TRION держит механизатора в курсе потенциальных возможностей оптимизации. На экране постоянно отображаются факторы, которые наиболее сильно ограничивают производительность, и предложения по ее повышению.



## AUTO CROP FLOW определяет пиковые нагрузки.

AUTO CROP FLOW непрерывно контролирует частоту вращения системы обмолота, системы сепарации остаточного зерна и двигателя. При превышении заданного предела проскальзывания система автоматически инициирует меры по предотвращению попадания в машину большего количества растительной массы. Это позволяет избежать простоев из-за засорения, повреждения или перегрузки.

## AUTO SLOPE выполняет очистку на склонах.

Холмистые поля являются проблемой для очистки зерна. При движении вверх по склону частоту вращения вентилятора необходимо уменьшить, а при движении вниз — увеличить. AUTO SLOPE облегчает работу механизатора, управляя частотой вращения вентилятора в зависимости от продольного наклона.

- Повышение производительности и снижение потерь зерна при работе на склоне.
- Производительность очистки всегда остается стабильной.
- Поток растительной массы в системе очистки поддерживается.

## CRUISE PILOT регулирует темп.

Оптимальная скорость уборки повышает эффективность кампании. CRUISE PILOT автоматически регулирует ее в зависимости от нагрузки на двигатель. Можно выбрать одну из трех стратегий:

- 1 Максимальная производительность с контролем потерь: машина всегда выполняет уборку с максимальной производительностью.
- 2 Постоянная производительность: одинаковая загрузка всех агрегатов даже при изменяющихся условиях.
- 3 Tempomat: работа с постоянной скоростью уборки.

## CEMOS AUTO CLEANING.

Система CEMOS AUTO CLEANING автоматически регулирует очистку с помощью таких параметров, как частота вращения вентилятора, зазоры верхних и нижних решет. В фоновом режиме эта система постоянно тестирует различные настройки для оптимизации производительности. CEMOS AUTO CLEANING немедленно реагирует на изменение таких параметров, как урожайность, качество зерна, производительность или влажность.

## CEMOS AUTO THRESHING.

Эта система повышает производительность систем обмолота и сепарации. Она автоматически регулирует зазор дек и частоту вращения молотильного барабана. Регулировка всех основных настроек для оптимизации производительности выполняется в фоновом режиме. Базу данных предоставляют многочисленные датчики в машине.

## Работа на пределе производительности.

- Значительное облегчение работы механизаторов.
- Увеличение производительности и высокая чистота зерна.
- Увеличение эффективности использования топлива TRION.
- Отсутствие сбоя из-за неправильных настроек.
- Эффективное снижение затрат и трудоемкости работы.

## Минимизация количества переездов.

Для многих механизаторов системы автопилота являются незаменимыми помощниками в повседневной работе. TRION оснащен тремя системами автопилота, которые можно использовать на выбор в зависимости от области применения: цифровая AUTO PILOT, спутниковая GPS PILOT CEMIS 1200 и электронно-оптическая LASER PILOT, которую дополнительно можно оснастить FIELD SCANNER.

### Точность в любых условиях применения.

- GPS PILOT обеспечивает точное управление, управление ею осуществляется с помощью CEMIS 1200.
- LASER PILOT с FIELD SCANNER имеет три разных режима автопилота.
- AUTO PILOT обеспечивает точную уборку кукурузы.
- Динамическая система автопилота обеспечивает быстрый и простой разворот на краю поля.



### GPS PILOT с несравненной точностью управления.

Спутниковая система автопилота CLAAS встроена в машину. Она помогает механизатору при выполнении любых работ, требующих высокой точности движения по колее. Для запуска GPS PILOT используется многофункциональный джойстик. Эта система активирует гидравлику автопилота и обеспечивает точное движение по полю на любой скорости. Условия освещения не имеют значения. Она работает ночью и в тумане так же точно, как и днем. Механизатор получает корректирующие сигналы для любой нужной точности.

### НОВИНКА: терминал CEMIS 1200 с интуитивно понятным управлением.

CEMIS 1200 — это совершенно новый терминал управления в кабине зерноуборочного комбайна. Он обеспечивает точное ведение по колее с помощью GPS. Кроме того, он используется в системах высокоточного ведения сельского хозяйства для картирования урожайности в режиме реального времени, управления заданиями и их документирования прямо в машине. Логика управления аналогична CEBIS. CEMIS 1200 также имеет интуитивно понятное управление.

- Яркий 12-дюймовый дисплей предоставляет данные днем и ночью.
- Функция прямого доступа обеспечивает быстрый доступ ко всем основным функциям.
- Механизатор может произвольно настраивать рабочие зоны.

### LASER PILOT для левой кромки.

Электрооптический датчик LASER PILOT с помощью световых импульсов определяет левый край между нескошенными растениями и стерней и автоматически направляет TRION вдоль него.

### LASER PILOT с FIELD SCANNER.

Датчик на внешней стороне жатки опционально можно заменить на FIELD SCANNER, который установлен по центру на крыше кабины. Сканер не нужно складывать-раскладывать или калибровать.

### Динамическое руление

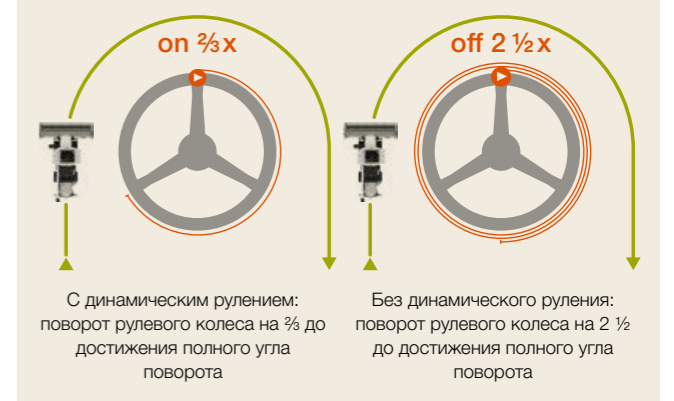

### НОВИНКА: динамическое руление для быстрого разворота.

Для разворота TRION требуется не более пяти оборотов рулевого колеса. Если механизатор хочет тратить меньше усилий для разворота на краю поля, он может активировать систему динамического руления. В этом случае механизатору нужно повернуть рулевое колесо всего на  $\frac{2}{3}$  оборота от движения по прямой, чтобы достичь полного угла поворота, при условии, что скорость составляет менее 10 км/ч.

Используя кнопку на подлокотнике, можно активировать три режима автопилота: вдоль правого или левого края или вдоль технологической колее.

### AUTO PILOT.

Два цифровых датчика в початкоотделителе автоматически направляют TRION по рядам кукурузы, обеспечивая оптимальное положение при уборке кукурузы.

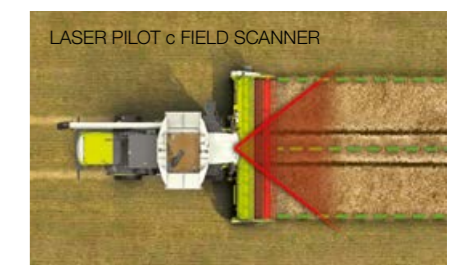
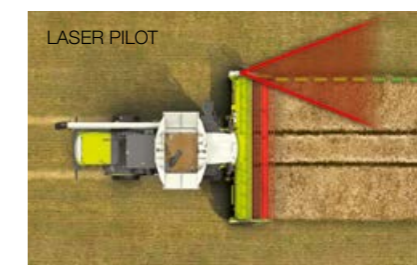

Посмотрите, как работает новый терминал CEMIS 1200.

## Дигитализация окупается.

Дигитализация — это ключевой фактор для повышения продуктивности и эффективности. Данные, полученные в самых разных местах, можно собирать и обрабатывать централизованно. Это экономит ресурсы и улучшает рабочие процессы.

Для максимального использования возможностей TRION и других машин компания CLAAS предлагает различные модули для объединения систем, технологий и рабочих процессов в сеть независимо от производителя.

Продуманная, адаптированная к условиям применения дигитализация во многом облегчает работу механизатора:

- Быстрая передача и документирование данных машин и рабочих данных.
- Эффективное управление машинами и парком машин.
- Интенсивный анализ и оптимизация рабочих процессов.
- Легкий анализ полей и точное картирование урожайности.
- Вызов рабочих данных и управление ими с помощью ПО для управления сельскохозяйственным предприятием.
- Беспроблемная передача данных разных производителей в TELEMATICS.
- Экономия ценного времени на техобслуживание благодаря дистанционной диагностике.

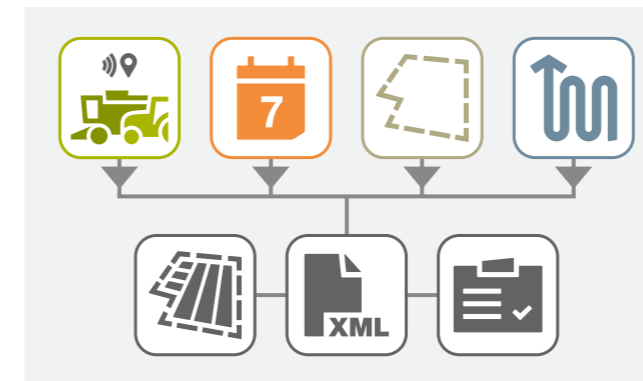

## TELEMATICS документирует ваши успехи.

Благодаря TELEMATICS вы можете постоянно получать и документировать рабочие данные, колеи движения и данные об урожайности с вашего комбайна. Все данные передаются по сотовой связи с машины на сервер, обрабатываются и хранятся там. С сервера вы можете получить доступ к своим данным и обработать их через Интернет на ПК, ноутбуке или смартфоне в режиме реального времени или впоследствии на портале TELEMATICS. Возможен экспорт во все распространенные программы управления фермерским хозяйством.

## FLEET VIEW координирует парк машин.

FLEET VIEW позволяет координировать участки работы вашего парка, чтобы используемые комбайны могли работать без простоев. Приложение информирует вас в режиме реального времени о местоположении и уровнях заполнения зерновых бункеров. Вы всегда знаете, какую машину необходимо разгрузить в первую очередь. Это помогает избежать простоев и ненужных поездок, экономить топливо и рационально использовать производительность комбайнов.

## НОВИНКА: CEMIS 1200 для управления заданиями.

С помощью терминала CEMIS 1200 и активной лицензии TELEMATICS управление заданиями выполняется прямо в машине. Данные передаются в режиме онлайн в 365FarmNet. Механизатор может создавать новые задания по участкам и заказчикам интуитивно понятным образом или импортировать и экспортировать наборы данных. Кроме того, можно выполнять картирование урожайности в режиме реального времени, карты урожайности отображаются на экране.

## DataConnect передает данные независимо от производителя.

До сих пор фермеры со смешанным парком техники могли записывать, обрабатывать и документировать данные только на соответствующем оборудовании или порталах производителей. Компании CLAAS, 365FarmNet, John Deere, Case, Steyr и New Holland создали систему DataConnect, которая впервые предоставляет возможность прямого обмена данными между облачными хранилищами независимо от производителя оборудования. Машины передают свои данные через интерфейс (CLAAS API). Управлять всем парком техники можно на портале CLAAS TELEMATICS.

## Remote Service не стоит вам ни копейки.

Важным компонентом объединения ваших машин в сеть является служба Remote Service от CLAAS. Она значительно упрощает техническое обслуживание и уход. Машина отправляет сервисному партнеру данные о необходимом техническом обслуживании или информирует его напрямую в случае неисправности. Сервисный партнер имеет доступ к соответствующим данным и в обоих случаях может оптимально подготовиться к работе. Расходы на Remote Service в первые пять лет покрывает компания CLAAS. Вашего согласия достаточно.

## Дигитализация способствует развитию вашего предприятия.

- TELEMATICS передает данные машины прямо в облако.
- FLEET VIEW координирует работу парка машин с точностью до секунды.
- CEMIS 1200 обеспечивает создание заданий и управление ими прямо в машине.
- DataConnect позволяет обрабатывать данные машин независимо от производителя.
- Remote Service упрощает техническое и сервисное обслуживание.

## TRION облегчает работу.

TRION создан для решения ваших задач. «Умные» системы помощи механизатору каждый день доказывают свою надежность. Все точки техобслуживания имеют логичное расположение, заметную маркировку и простой доступ. Это экономит время на ежедневное техобслуживание.

### Простой визуальный контроль.

Все легко доступные компоненты контролируются. Все точки техобслуживания и смазки хорошо видны и снабжены наклейками с указаниями. Встроенный индикатор на натяжных устройствах информирует о натяжении ремней. Уровень всех масел можно проверить по контрольным стеклам. Шланги для слива моторного и гидравлического масел (1) проложены по центру и легко доступны с земли. Зафиксированные сливные пробки невозможно потерять.

### Отличный доступ.

Для доступа к радиатору и моторному отсеку (2) служит платформа. Компоненты, имеющие отношение к потоку растительной массы, например решетчатый стан (3) и соломотрясы (4), имеют удобные люки для обслуживания и контроля, которые значительно упрощают обслуживание и очистку машины и уход за ней. Несколько ступени и поручни облегчают доступ к зерновому бункеру и смотровым окнам. Везде имеются точки крепления для переносных лестниц. С наружной стороны кабины имеются ступеньки и поручни для безопасной очистки стекол.

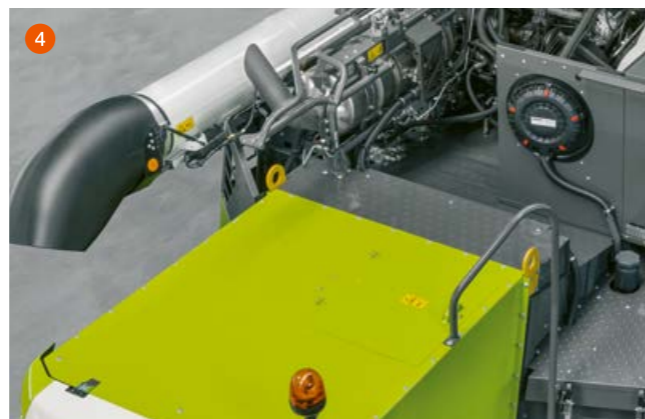
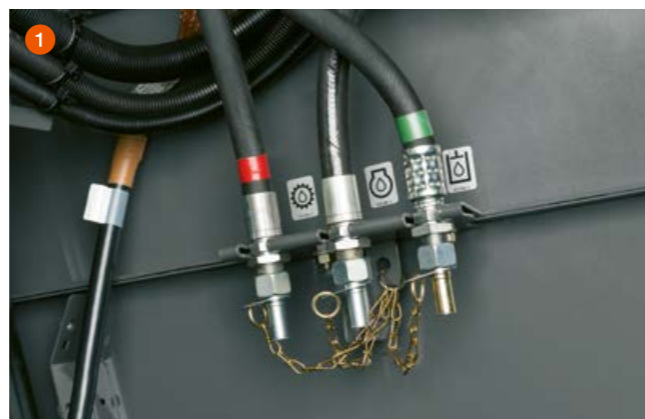

### Яркое сервисное освещение.

Ящик для инструментов, капот двигателя, моторный отсек, боковые капоты и лестницы освещены яркими светодиодными светильниками. Благодаря этому в темное время суток обеспечивается безопасный доступ ко всем важным точкам. Даже если поздно для уборки кукурузы, можно беспрепятственно выполнять проверку и техобслуживание машины. Освещение удобно выключается снаружи.

### Облегчение ежедневного техобслуживания.

- Новая концепция техобслуживания и простой доступ дают больше времени на эффективную работу в поле.
- Ежедневные работы по техобслуживанию выполняются быстро и просто.
- Легкий доступ ко всем основным точкам технического обслуживания.
- Яркое сервисное освещение обеспечивает безопасную работу даже в темное время суток.

Посмотрите, каким простым может быть ежедневное техобслуживание.



# Этот зерноуборочный комбайн будет радовать вас долго.

## Износостойкое исполнение PREMIUM LINE.

Все компоненты, которые подвергаются высокой нагрузке в потоке растительной массы машины, по запросу могут поставляться в исполнении CLAAS PREMIUM LINE. Эти прочные компоненты обеспечивают максимальную износостойкость и долгий срок службы даже в самых сложных условиях уборки.

Практический опыт использования зерно- и силосоуборочных комбайнов CLAAS показывает, что компоненты PREMIUM LINE служат как минимум в два-три раза дольше, чем стандартные детали. Прочность этих компонентов позволяет значительно повысить эффективность уборки.

## Высокая надежность в работе.

Компоненты PREMIUM LINE отличаются очень высокой износостойкостью. Даже при высокой ежегодной нагрузке или уборке агрессивных культур эти компоненты подлежат замене только через несколько уборочных кампаний. Такая повышенная износостойкость достигается за счет специальных производственных процессов, высококачественных материалов и специальных покрытий.

- Система обмолота
- Транспортировка зерна
- Бункер
- Выгрузка бункера
- Сепарация остаточного зерна
- Ножи измельчителя соломы
- Радиальный распределитель

## Длительные интервалы замены.

TRION предназначен для работы в поле, а не для простоя на ТО. Основные масла для рабочей гидравлики и распределительного редуктора подлежат замене только через каждые два года или 1000 часов работы. Замена моторного масла выполняется раз в два года или 500 часов работы. Это позволяет сократить простои и значительно уменьшить эксплуатационные расходы.

## «Умный» зерноуборочный комбайн.

TRION никогда не забывает о сроках техобслуживания. С согласия клиента машина направляет запрос на необходимое техническое обслуживание в сервисный центр CLAAS через Remote Service. Сотрудники сервисного центра имеют доступ к соответствующим данным и могут оптимально подготовиться к работе. Remote Service повышает надежность и срок службы зерноуборочного комбайна. Первые пять лет эта услуга предоставляется бесплатно.

## Защита машины.

- Remote Service упрощает техническое обслуживание и позволяет выполнять работы точно в срок.
- Долговечные компоненты PREMIUM LINE повышают эксплуатационную надежность.
- Длительные интервалы замены масел уменьшают объем работ и экономят рабочее время и эксплуатационные расходы.



Компоненты PREMIUM LINE с повышенной износостойкостью.



## Удобное смазывание.

Регулярно снабжайте консистентной смазкой все точки смазки. Это снижает износ и значительно продлевает срок службы болтов и подшипников. В TRION это не занимает много времени. Все точки смазки объединены в смазочные панели для централизованной смазки. Смазочные панели имеют точную маркировку и легко доступны из положения стоя.



## Удобство техобслуживания.

Перед дверью кабины, на ящике для инструментов и в моторном отсеке расположены разъемы для подключения компрессора. В ящике для инструментов имеется достаточно места для ящика с инструментами и смазочного шприца. Запасные части для приставки можно хранить в отдельном отсеке. Для мытья рук после выполнения работ предусмотрен бачок с водой объемом 15 л.

# Больше, чем надежность. CLAAS Service & Parts.



### Повышает надежность вашей машины.

Повысьте эксплуатационную безопасность, минимизируйте риски ремонта и простоя. MAXI CARE позволяет прогнозировать затраты. Выберите индивидуальный сервисный пакет, отвечающий вашим требованиям.

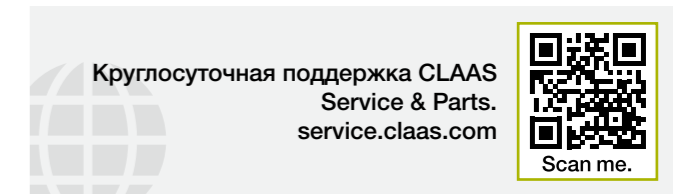

### Специально для вашей машины.

Точно подходящие запасные части, высококачественные эксплуатационные материалы и полезные принадлежности. Воспользуйтесь широким ассортиментом нашей продукции, который обеспечит стопроцентную эксплуатационную надежность вашей машины.



### Get connected.

Remote Service позволяет дилерам и специалистам сервисных центров получить прямой доступ к вашей технике и специфическим данным для более быстрого реагирования на потребности в техническом обслуживании. Система CLAAS TELEMATICS дает возможность в любое время и в любом месте запрашивать по Интернету все важные сведения о машине.



### Доставка в любую точку мира.

В логистическом центре CLAAS для запасных частей в Хамме, Германия, на площади свыше 183 000 м<sup>2</sup> хранится более 200 000 позиций деталей. Наш центр логистики быстро и надежно доставит запчасти ORIGINAL в любую страну мира. Ваш ближайший партнер CLAAS обеспечивает максимально быструю доставку деталей: для вашего урожая, для вашего предприятия.



### Ваш дилер CLAAS.

Мы предоставляем высокое качество сервисного обслуживания в любой стране мира. Официальные дилеры CLAAS всегда готовы помочь вам и вашей машине. Они обладают необходимыми знаниями, опытом и наилучшим техническим оборудованием. Больше, чем просто надежность.

# Комбайн CLAAS — это главный аргумент в его пользу.



## Производительность.

- APS WALKER с 5 или 6 клавишами соломотряса обеспечивает стабильно высокую производительность.
- Система очистки JET STREAM обеспечивает интенсивную очистку зерна.
- Система очистки 3D компенсирует наклоны при работе на склоне.
- Выгрузка 12 000 л меньше, чем за 100 секунд.
- Поворотный лоток на выгрузном шнеке точно направляет поток зерна.
- Двигатели Cummins для большого запаса мощности.



## Точность.

- Системы помощи механизатору, например CEMOS AUTOMATIC, оптимизируют работу машины до достижения максимальной производительности.
- GPS PILOT CEMIS 1200 ведет точно по колее.
- LASER PILOT с FIELD SCANNER имеет три режима автопилота.
- TELEMATICS передает данные прямо в облако.
- DataConnect позволяет обрабатывать данные машин независимо от производителя.



## Адаптируемость.

- Быстрая замена сегментов предварительной и основной дек.
- Благодаря редуктору молотильного барабана переключение между двумя диапазонами частоты вращения выполняется без использования инструментов.
- Смена культур выполняется быстро и легко.
- Полный привод POWER TRAC и блокировка дифференциала обеспечивают безопасное движение вперед на сложных почвах.



## Надежность.

- Концепция техобслуживания и простой доступ экономят время и деньги.
- Износостойкие компоненты PREMIUM LINE гарантируют долгий срок службы.
- Легкий доступ ко всем точкам технического обслуживания.
- Длительные интервалы техобслуживания сокращают простои и эксплуатационные расходы.
- Remote Service упрощает техническое обслуживание.
- MAXI CARE минимизирует риски ремонта и простоя.

TRION		660	650	640	530	520
<b>Молотильно-сепарирующее устройство</b>						
APS Walker		●	●	●	●	●
Ширина МСУ	мм	1700	1700	1700	1420	1420
Диаметр молотильного барабана	мм	600	600	600	600	600
Частота вращения молотильного барабана	об/мин	400–1050	400–1050	400–1050	400–1050	550–1050
Редуктор молотильного барабана		○	○	○	○	○
Угол охвата деки	град.	142	142	142	142	142
Площадь основной деки	м²	1,26	1,26	1,26	1,06	1,06
Рисовое МСУ		○	○	○	○	○

<b>Сепарация остаточного зерна</b>						
Клавиши	Кол-во	6	6	6	5	5
Длина клавиш	мм	4400	4400	4400	4400	4400
Общая площадь системы сепарации остаточного зерна	м²	7,48	7,48	7,48	6,25	6,25

<b>Система очистки</b>						
JET STREAM		●	●	●	●	●
Регулировка вентилятора, гидравлическая		●	●	●	●	●
Очистка 3D		○	○	○	○	○
Общая площадь решет	м²	5,8	5,8	5,8	5,1	5,1
Индикатор объема возврата на домолот в CEBIS		○	○	○	○	○
GRAINMETER		○	○	○	○	○

<b>Бункер</b>						
Объем (согласно ANSI/ASAE S312.2)	л	10500/12000	10500	9000/10500	9000/10500	8000
Угол поворота выгрузного шнека	град.	105	105	105	105	105
Производительность выгрузки	л/с	90/130	110/130	90/110	90/110	90
Датчик урожайности QUANTIMETER		○	○	○	○	○
Датчик влажности зерна		○	○	○	○	○

<b>Измельчитель</b>						
Дефлекторный распределитель соломы с измельчителем STANDARD CUT, 52 ножа		–	–	–	○	○
Дефлекторный распределитель соломы с измельчителем STANDARD CUT, 64 ножа		○	○	○	–	–
Дефлекторный распределитель соломы с измельчителем SPECIAL CUT, 72 ножа		–	–	–	○	○
Дефлекторный распределитель соломы с измельчителем SPECIAL CUT, 88 ножей		○	○	○	–	–
Радиальный распределитель с измельчителем SPECIAL CUT, 88 ножей		○	○	○	–	–
Распределитель половы		○	○	○	○	○
Автоматическая регулировка направления разбрасывания		○	○	○	○	○

TRION		660	650	640	530	520
<b>Шасси</b>						
Полный привод POWER TRAC		○	○	○	○	○
Механическое переключение (2-ступенчатое)		●	●	●	●	●
Электрическое переключение (2-ступенчатое)		○	○	○	○	○
20 км/ч		○	○	○	○	○
25 км/ч		○	○	○	○	○
30 км/ч		○	○	○	○	○
Блокировка дифференциала		○	○	○	○	○

<b>Двигатель Tier 3</b>						
Производитель/тип		Cummins/QSL9	Cummins/QSL9	Cummins/QSB6.7	Cummins/QSB6.7	Cummins/QSB6.7
Количество цилиндров/раб. объем	Кол-во/л	6/8,9	6/8,9	6/6,7	6/6,7	6/6,7
Макс. мощность (ECE R 120)	кВт/л. с.	300/408	260/354	220/299	220/299	190/258
Замер расхода топлива		●	●	●	●	●
Емкость топлив. бака	л	600/800	600/800	600/800	600/800	600/800
DYNAMIC POWER		●	●	●	●	●

<b>Управление данными</b>						
TELEMATICS		○	○	○	○	○
Управление заданиями		○	○	○	○	○
Картирование урожайности		○	○	○	○	○
Remote Service		○	○	○	○	○

<b>Системы помощи механизатору</b>						
CRUISE PILOT		○	○	○	○	○
AUTO SLOPE		○	○	○	○	○
AUTO CROP FLOW		○	○	○	○	○
CEMOS AUTO CLEANING		○	○	○	○	○
CEMOS AUTO THRESHING		○	○	○	○	○
CEMOS DIALOG		○	○	○	○	○
GRAIN QUALITY CAMERA		○	○	○	○	○

<b>Системы автопилота</b>						
GPS PILOT CEMIS 1200		○	○	○	○	○
AUTO PILOT		○	○	○	○	○
LASER PILOT		○	○	○	○	○
FIELD SCANNER		○	○	○	○	○
Масса (может отличаться в зависимости от оснащения) без жатки, измельчителя и распределителя половы, с полным топливным баком	кг	15 300	15 100	14 900	14 600	14 400

Компания CLAAS постоянно прилагает усилия к тому, чтобы вся ее продукция соответствовала практическим требованиям, и поэтому мы оставляем за собой право на внесение изменений. Приведенные в настоящем проспекте данные и иллюстрации являются ориентировочными и могут содержать информацию о специальном оборудовании, не входящем в стандартный объем поставки. По вопросам технического оснащения просим обращаться к вашему региональному дилеру от компании CLAAS (прайс-лист). На некоторых фотографиях оборудование частично представлено без защитных устройств с целью более наглядной демонстрации принципа его работы. Снимать защитные устройства самостоятельно категорически запрещено во избежание причинения вреда жизни и здоровью. Более подробная информация представлена в инструкции по эксплуатации. Все технические характеристики двигателей относятся только к Директиве ЕС по нормам токсичности Of Stage. Упоминание стандарта Tier служит исключительно для информации и улучшения понимания. Это не предполагает разрешения для регионов, в которых регулирование норм токсичности Of осуществляется в соответствии со стандартом Tier.



TRION		660	650	640	530	520
<b>Шины переднего моста</b>		<b>Диаметр класса</b>				
900/60 R38 CHO	М	2,05	3,89	3,89	—	—
900/60 R32	М	1,95	3,89	3,89	3,61	3,61
800/70 R38 CHO	М	2,05	3,76	3,76	—	—
IF 800/70 R38 CFO	М	2,05	3,76	3,76	—	—
IF 800/70 R32 CFO	М	1,95	3,76	3,76	3,47	3,47
800/70 R32 CHO	М	1,95	—	—	3,48	3,48
800/70 R32	М	1,95	3,76	3,76	3,48	3,48
800/65 R32 MT	М	1,85	3,85	3,85	3,47	3,47
710/75 R34	М	1,95	3,58	3,58	3,30	3,30
680/80 R38 CHO	М	2,05	3,48	3,48	—	—
IF 680/85 R32 CFO	М	1,95	3,49	3,49	—	—
680/85 R32	М	1,95	3,49	3,49	3,21	3,21
650/75 R32	М	1,80	—	—	3,21	3,21

TRION		660	650	640	530	520
<b>Шины задней оси</b>		<b>Диаметр класса</b>				
VF620/70 R26 MI	М	1,50	3,70	3,70	3,50	3,50
620/55 R26 IMP MT	М	1,35	3,68	3,68	3,48	3,48
600/65 R28 IMP MT	М	1,50	3,70	3,70	3,50	3,50
500/85 R24 IMP MT	М	1,50	3,47	3,47	3,27	3,27
500/70 R24 IMP	М	1,35	3,47	3,47	3,27	3,27
16,5/85-24 IMP MT	М	1,30	3,42	3,42	3,22	3,22

#### Приставки

Жатки VARIO		VARIO 1080 <sup>1</sup> , VARIO 930, VARIO 770, VARIO 680, VARIO 620, VARIO 560, VARIO 500
Жатки CERIO		CERIO 930, CERIO 770, CERIO 680, CERIO 620, CERIO 560
Оборудование для уборки рапса		Для всех стандартных жаток и жаток VARIO, недоступно для жаток CERIO
Складные жатки		С 540, С 450
Початкоотделитель CORIO	Количество рядов	8, 6
SUNSPEED	Количество рядов	16, 12, 8
MAXFLEX		MAXFLEX 930, MAXFLEX 770, MAXFLEX 680, MAXFLEX 620, MAXFLEX 560
CONVIO FLEX		CONVIO FLEX 930, CONVIO FLEX 770
CONVIO		CONVIO 930, CONVIO 770
Жатки для риса VARIO		В версии HD с режущим аппаратом для риса (ЗИП)
Жатки для риса CERIO		В версии HD с режущим аппаратом для риса (ЗИП)
SWATH UP		SWATH UP 450
Привод приставки	об/мин	430
Активный тормоз жатки		○



<sup>1</sup> Только для TRION 600