



Vorsatzgeräte

Mähdrescher Vorsatzgeräte

LEXION TRION AVERO DOMINATOR

CLAAS

Ernten Sie effizient
von Anfang an.



So vielfältig wie Ihre Einsätze.

Die breite Auswahl an CLAAS Mähdreschern bietet Ihnen für jeden Einsatz die passende Maschine. Der Erntevorgang beginnt aber am Vorsatzgerät. Erst das richtige Gerät erlaubt es Ihrer Maschine, effektiv und leistungsstark zu arbeiten.

Bei CLAAS finden Sie für jede Anwendung den idealen Vorsatz.

Die Klassiker von CLAAS.

- CERIO: das Standardschneidwerk für hohe Schlagkraft im Getreide
- VARIO: der Spezialist für Getreide und Raps mit variablem Schneidwerkstisch
- MAXFLEX: der flexible Vorsatz für die verlustfreie Ernte bodennaher Früchte
- CONVIO: das Bandschneidwerk für alle Fruchtarten und bodennahen Kulturen
- CORIO: die bewährten Pflücker für die Ernte von Körnermais und Corn-Cob-Mix
- Klappbare Schneidwerke: die kompakte Lösung in klein strukturierten Gebieten



VARIO
steigert die Druschleistung der Maschine
in Getreide und Raps um bis zu 10%.
Seite 16

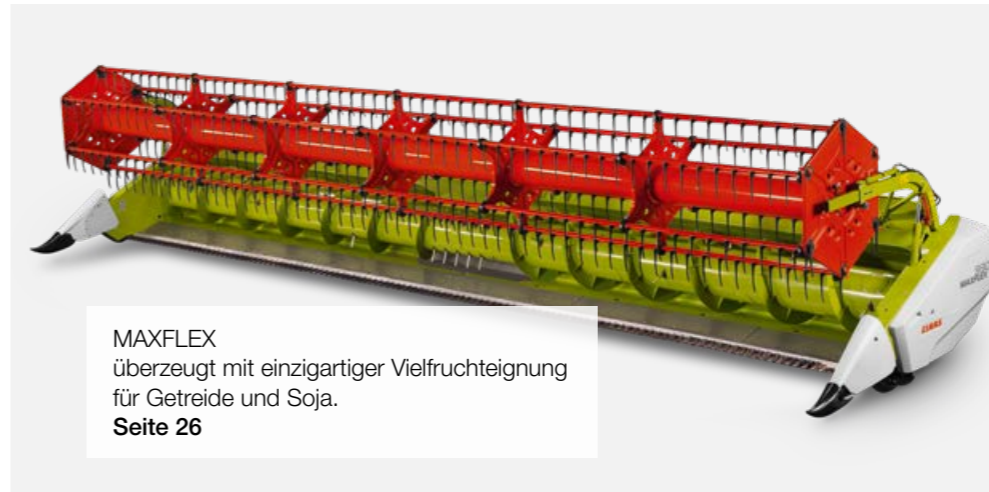

MAXFLEX
überzeugt mit einzigartiger Vielfruchteignung
für Getreide und Soja.
Seite 26



Klappbare Schneidwerke
ersparen Ihnen den An- und Abbau.
Seite 42



CERIO
bringt im Getreide hohe Flächenleistung
auch in Hohertragsregionen.
Seite 12



CORIO
macht das Maispflücken effizienter.
Seite 44



CONVIO
sorgt in Raps, Getreide und bodennahen
Kulturen für extrem gleichmäßigen Gutfluss.
Seite 30

Übersicht Vorsatzgeräte	6
Standardschneidwerke	8
CERIO Schneidwerke	12
VARIO Schneidwerke	16
CERIO und VARIO Ausstattung	22
VARIO und CERIO Reisernte	24
MAXFLEX Schneidwerke	26
CONVIO FLEX, CONVIO	30
CONVIO FLEX und CONVIO	38
Ausstattung	38
Klappbare Schneidwerke	40
CORIO CONSPEED, CORIO	44
SUNPEED	52
SWATH UP	56
Einzugskanal	60
Vorsatzgeräteführung, Vorsatzgeräteerkennung	62
Ausstattung	66
Transportwagen	68
Vorsatzgerätematrix	
Schneidwerke	70
Pflücker	72
Argumente	74
Technische Daten	75

Mähdrescher Vorsatzgeräte. Der Vielfalt verpflichtet.

Für jede Anforderung.

CLAAS sorgt für den perfekten Schnitt von Anfang an und bietet Ihnen für jede dreschbare Frucht das passende Vorsatzgerät und somit ein Höchstmaß an Flexibilität. Ganz gleich ob Getreidesorten wie Weizen, Roggen, Gerste, Hafer und Triticale oder Raps, Mais, Sonnenblumen, Reis, Soja, Flachs, Bohnen, Linsen, Hirse, Gras- oder Kleesamen – mit den CLAAS Vorsatzgeräten schöpfen Sie das Leistungspotenzial Ihres Mähdreschers voll aus.

Die breite Auswahl an CLAAS Vorsatzgeräten bietet Ihnen dabei immer genau das Richtige – für jede Maschine, jeden Einsatz, jede Frucht und jede Anforderung.

Standardschneidwerk



VARIO 1380 / 1230 / 1080



Klappbares Schneidwerk



SUNPEED

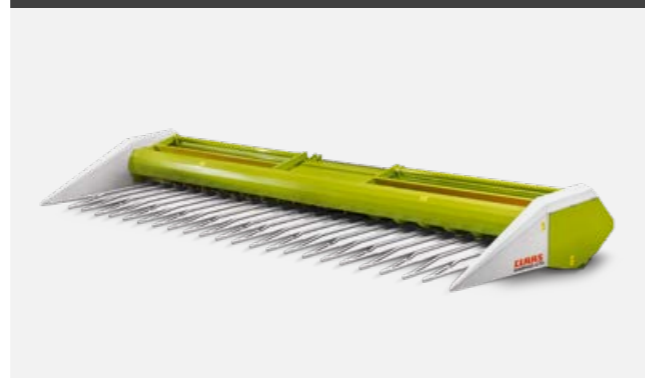

CERIO 930-560



MAXFLEX

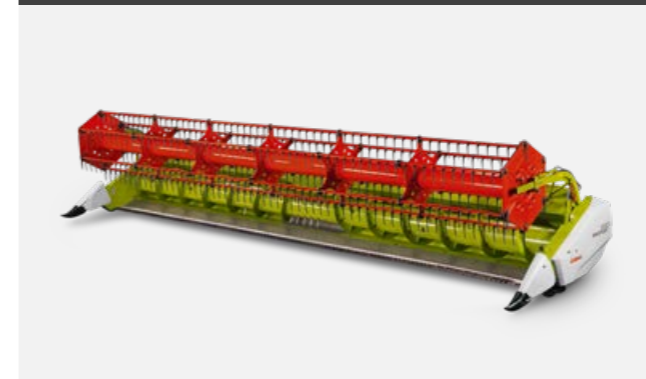

CORIO CONSPEED



SWATH UP



VARIO 930-500



CONVIO FLEX/ CONVIO



CORIO

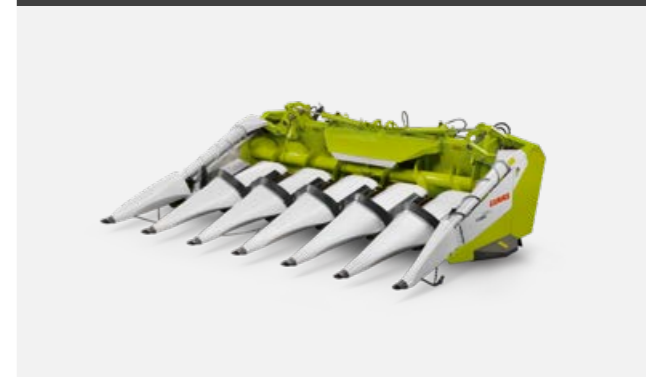

Wählen Sie Ihr Vorsatzgerät.

Egal in welcher Region der Welt Sie ernten, für jede dreschbare Frucht gibt es das passende Schneidwerk von CLAAS.



combine-front-attachments.claas.com





Standardschneidwerke.

Die Standardschneidwerke C 490 bis C 370 sind mit dem bewährten starren Schneidwerkstisch ausgestattet. Sie bestechen mit guter Übersicht und erstaunlichen Qualitäten.

Die Highlights auf einen Blick:

- Durchmesser der Einzugsschnecke von 580 mm für sehr guten Gutfluss
- C 490, C 430 und C 370 für AVERO
- C 450, C 420 für den DOMINATOR 130
- Robuster Messerantrieb
- Bewährter starrer Schneidwerkstisch
- MULTIFINGER Einzugsschnecke
- Hydraulischer Haspelantrieb



Einsatz.

Die kompakten Standardschneidwerke von CLAAS sorgen für sehr gute Ergebnisse im Getreideeinsatz. Sie bieten dem DOMINATOR und dem AVERO ein zuverlässiges Schneidwerk. Ideal für kleine Schläge und klein strukturierte Gebiete.

Technik.

- Bewährter starrer Schneidwerkstisch
- Robuster Messerantrieb über Ölbadgetriebe
- 1.120 Hübe/min
- Automatische Spannung der Antriebsriemen
- MULTIFINGER Einzugsschnecke
- Einzugsschnecke mit 580 mm Durchmesser
- Stufenlose Höheneinstellung der Einzugsschnecke



Robuster Antrieb.

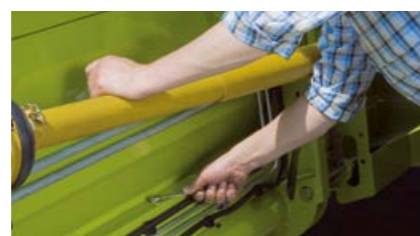

Abstreifer von außen einstellbar (C 490, C 430, C 370).



Für den DOMINATOR 130 stehen die beiden Schneidwerke C 450 und C 420 zur Verfügung.



Schnelles und einfaches Umsetzen, auch zwischen weit entfernten Flächen, ist mit dem Transportwagen problemlos möglich.



CERIO Schneidwerke.

Mit den Modellen CERIO 930 bis 560 erweitert CLAAS die Baureihe der Standardschneidwerke. Sie basiert auf den VARIO Schneidwerken 930 bis 500 und ist eine optimale Alternative für die Ernte von Getreidefrüchten.

Die Highlights auf einen Blick:

- Großer Durchmesser der Einzugsschnecke von 660 mm für optimalen Gutfluss
- Optimierte Haspel für weniger Mitnahme von Halmen
- MULTIFINGER Einzugsschnecke
- Halmteiler werkzeuglos höhenverstellbar
- 200 mm manuell verstellbarer Gesamtverschiebeweg des Schneidwerkstisches

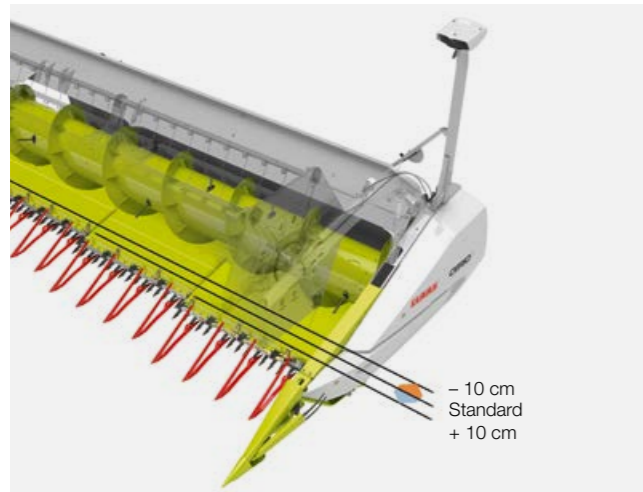

Technik.

- Manuell verstellbare Tischposition von - 100 mm bis + 100 mm
- 200 mm manuell verstellbarer Gesamtverschiebeweg
- Automatisch teleskopierbare Gelenkwelle für den Messerantrieb
- Durchgehender Messerbalken und durchgehende Haspel
- Einseitiger mechanischer Vorsatzantrieb
- Mechanischer Antrieb der Einzugsschnecke und des Messerbalkens über Getriebe und Gelenkwelle
- Haspel mit optimierten Haspelzinkenträgern, verschleißfesten Zinkenrohlagern und neuem Design für weniger Wickelneigung und Mitnahme von Halmen
- Abgewinkeltes Traversenrohr für eine bessere Sicht aus der Kabine auf den Schneidwerkstisch
- Stufenlose Höheneinstellung der Einzugsschnecke
- Reversierung von Einzugskanal und Einzugsschnecke möglich
- Abstreifbleche von außen einstellbar
- LASER PILOT für automatisches Lenksystem werkzeuglos klappbar und einstellbar
- Automatische Park- und Transportposition
- Automatische Arbeitsposition

Einsatz.

Die CERIO Baureihe basiert auf den VARIO Schneidwerken 930 bis 560 und ist eine Alternative für die Ernte von Getreide. Sie ist perfekt geeignet für hohe Schlagkraft und hohe Flächenleistung, egal ob bei niedrigen Erträgen oder in Hohertragsregionen. Der Schneidwerkstisch lässt sich manuell von - 100 mm bis + 100 mm verstellen. Damit bietet das Schneidwerk die Möglichkeit, auf unterschiedliche Bestandsbedingungen oder Sorten zu reagieren.

Die große Modellvielfalt vom CERIO 930 bis zum CERIO 560 ermöglicht die Nutzung des LEXION, TRION und AVERO.

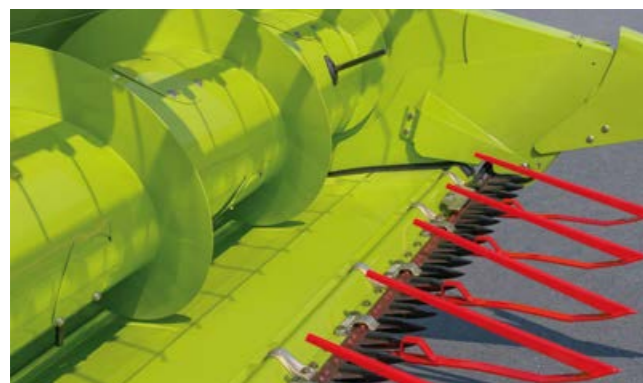

Schneidwerkstisch eingefahren – Getreide (- 100 mm).



Schneidwerkstisch ausgefahren – Getreide (+ 100 mm).



Schneidwerkstischverstellung.

- Manuelle Verstellung unterhalb des Schneidwerkstisches
- Zehn Schraubverbindungen zum Verstellen des Schneidwerkstisches
- Fünf Tischpositionen einstellbar: + 100 mm, + 50 mm, 0 mm, - 50 mm, - 100 mm

Reiseinsatz.

Die CERIO Schneidwerke sind ab Werk oder durch einfaches Umrüsten auf eine beschichtete Einzugswalze und ein Reisschnittsystem optimal geeignet für den Reiseinsatz.



Schneller und einfacher Halmteilerwechsel.



Solider Antriebsstrang.

Der Antrieb des Messerbalkens erfolgt über ein Planetengetriebe und läuft daher sehr ruhig. Beim Verschieben des Schneidwerkstisches teleskopiert die antreibende Gelenkwelle mit. So kann ohne weiteres in jeder Position gearbeitet werden.

Die Einzugswalze und der Messerantrieb sind einzeln durch Überlastkupplungen abgesichert. Damit trotz der widrigsten Bedingungen und gewährleistet einen sicheren Betrieb.



Einfache Höhenverstellung des Halmteilers mit dem Klappenschlüssel.



VARIO Schneidwerke.

VARIO Schneidwerke von CLAAS, ein Synonym für die beste Einstellung des Schneidwerkstisches am Markt. Mit den Modellen VARIO 1380 bis VARIO 500 hat CLAAS die tausendfach bewährten VARIO Schneidwerke konsequent weiterentwickelt.

Die Highlights auf einen Blick:

- Integrierte Rapsbleche für einen stufenlosen Gesamtverschiebeweg von 700 mm für Getreide und Raps
- Großer Durchmesser der Einzugsschnecke von 660 mm für optimalen Gutfluss
- Optimierte Haspel für weniger Mitnahme von Halmen
- MULTIFINGER Einzugsschnecke
- Halmteiler und Rapsmesser mit werkzeuglosem Schnellverschluss
- Ährenheber mit Schnellverschluss
- Automatische Park- und Transportposition
- Automatische Arbeitsposition

Einsatz.

Die neue Generation der VARIO Schneidwerke ist das Schneidwerk für die Ernte von Getreide- und Rapsfrüchten. Es ist perfekt geeignet für hohe Schlagkraft und hohe Flächenleistung, egal ob bei niedrigen Erträgen oder in Hohertragsregionen. Die bedarfsgerechte Einstellung des VARIO Schneidwerkstisches bei Getreide (Kurz- oder Langstrohsorten) und Raps sorgt für einen stetig optimalen Gutfluss und somit für eine Leistungssteigerung der Gesamtmaschine von bis zu 10%.

Die hohe Modellvielfalt vom VARIO 1380 bis zum VARIO 500 ermöglicht die Nutzung des LEXION, TRION und AVERO.

Technik.

- Schneidwerkstisch mit integrierten Rapsblechen
- Variable Tischposition von – 100 mm bis + 600 mm am Multifunktionsgriff einstellbar
- Stufenloser 700-mm-Gesamtverschiebeweg des Schneidwerkstisches
- Automatisch teleskopierbare Gelenkwelle für den Messerantrieb
- Durchgehender Messerbalken und durchgehende Haspel (VARIO 930 bis VARIO 500)
- Einseitiger mechanischer Vorsatzantrieb (VARIO 930 bis VARIO 500)
- Mechanischer Antrieb der Einzugsschnecke und des Messerbalkens über Getriebe und Gelenkwelle
- Haspel mit optimierten Haspelzenträgern, verschleißfesten Zinkenrohlagern und neuem Design für weniger Wickelneigung und Mitnahme von Halmen
- Abgewinkeltes Traversenrohr für eine bessere Sicht aus der Kabine auf den Schneidwerkstisch
- Stufenlose Höheneinstellung der Einzugsschnecke
- Reversierung von Einzugskanal und Einzugsschnecke möglich
- Abstreifbleche von außen einstellbar
- LASER PILOT für automatisches Lenksystem werkzeuglos klappbar und einstellbar

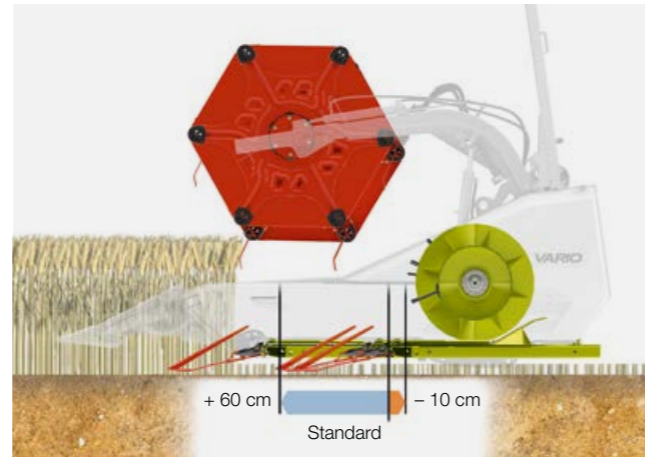

Schneidwerkstisch eingefahren – Getreide (– 100 mm).



Schneidwerkstisch ausgefahren – mit Rapsmesser (+ 600 mm).



Plug & Play für Raps.

VARIO 930 / 770 / 680 / 620 / 560 / 500.

In den Schneidwerkstisch integrierte Rapsbleche und ein werkzeugloser Anbau der Rapsmesser sorgen für ein minutenschnelles Umstellen auf Raps. Das Verbinden der Rapsmesser mit der Hydraulik aktiviert automatisch die Hydraulikpumpe für den Antrieb der Seitenmesser. Die Verbindung wird einfach mit zwei flachdichtenden Kupplern hergestellt.

- Automatisches Ein- und Ausschalten der Hydraulikpumpe
- Selbst mit angebauten Rapsmessern kann der Tisch noch 150 mm ein- oder ausgefahren werden
- Eine abschließbare Transportbox am Transportwagen ermöglicht das sichere Unterbringen der Rapsmesser und spart Gewicht am Schneidwerk

Reiseinsatz.

Die VARIO Schneidwerke sind ab Werk oder durch einfaches Umrüsten auf eine beschichtete Einzugswalze und ein Reisschnittsystem optimal geeignet für den Reiseinsatz.

Solider Antriebsstrang.

VARIO 930 / 770 / 680 / 620 / 560 / 500.

Der Antrieb des Messerbalkens erfolgt über ein Planetengetriebe und läuft daher sehr ruhig. Beim Verschieben des Schneidwerkstisches teleskopiert die antreibende Gelenkwelle mit. So kann ohne weiteres in jeder Position gearbeitet werden.

Die Einzugswalze und der Messerantrieb sind einzeln durch Überlastkupplungen abgesichert. Damit trotz der widrigsten Bedingungen und gewährleistet einen sicheren Betrieb.



Anbau der Rapsmesser per Schnellverschluss.

Die VARIO Schneidwerke VARIO 1380, 1230 und 1080.



Optimaler Gutfluss.

Die VARIO Schneidwerke von CLAAS sind für die härtesten Erntebedingungen ausgelegt. Optimaler Gutfluss, sauberer Schnitt und hohe Festigkeit zeichnen die drei größten Modelle VARIO 1380, 1230 und 1080 aus. Bei diesen Arbeitsbreiten setzt CLAAS auf das Konzept der geteilten Haspel und Einzugschnecke sowie des geteilten Messerbalkens.

In Verbindung mit den leistungsstärksten LEXION Mähdeschern bewährt sich dieses System bereits seit 2009 unter allen Bedingungen, gerade auch bei hohen Durchsätzen. In der Mitte des Schneidwerkes werden die Gutströme beider Schneidwerksseiten zusammengeführt. Die hohen Materialmengen erfordern ein Maximum an Stabilität und Festigkeit – hier stellen die CLAAS VARIO Schneidwerke das Maß der Dinge dar.

Exakte Einstellungen für beste Ergebnisse.

Ein ungestörter Gutfluss beginnt bereits im Schneidwerk. Die korrekte Höheneinstellung der Einzugschnecke hat dabei einen besonders großen Einfluss.

- Hydraulische Verstellung der Einzugschnecke
- Bedienung im CEBIS
- Anpassung an Fruchtart und Bestandsbedingungen

Zusätzlich lassen sich die Abstreifer in der Schneidwerksmulde von außen bequem einstellen.



Der Antriebsstrang.

Dank dem mechanischen Antrieb über Gelenkwellen, Getriebe und groß dimensionierten Ketten ist der Antriebsstrang enorm effizient und wartungsarm. Durch den synchronen Messerantrieb ist das Schneidwerk sehr laufruhig. Der gesamte Antriebsstrang ist über eine Überlastkupplung abgesichert für den Fall, dass die Einzugschnecke blockiert. Der Antrieb der Messer läuft links und rechts über Getriebe. Sie sind zusätzlich über Überlastkupplungen abgesichert.

Automatische Haspelzugkraftregelung.

Durch den hydraulischen Haspelantrieb passt sich die Zugkraft der Haspel schwierigen Erntebedingungen – wie zum Beispiel einem liegenden Bestand – automatisch an. Die automatische Höhenführung orientiert sich dabei an den vorgegebenen Werten für Druck und Sensitivität und hält den Gutfluss immer aufrecht.



Schnelle Umrüstung auf Raps.

Integrierte Rapsbleche und ein werkzeugloser Anbau der Rapsmesser sorgen für ein minutenschnelles Umstellen auf Raps. Die mechanischen Rapstrennmesser sind 33% leichter und bieten 50% mehr Schnittkraft. Auch mit angebauten Rapstrennmessern steht Ihnen der gesamte Verstellweg zur Verfügung. Das Schneidwerk bleibt nach der Umrüstung kompakt für den Transport.

Stützräder für eine bessere Bodenführung.

Für die Ernte mit hohen Geschwindigkeiten oder auf sehr unebene Flächen können Sie zwei stabile Stützräder anbauen. Sie dämpfen die Bewegung des Schneidwerkes und unterstützen so die Bodenführung durch AUTO CONTOUR. Die Höhe lässt sich werkzeuglos verstellen. Die integrierte Gasdruckfeder trägt beim Einstellvorgang das gesamte Gewicht des Stützrades und entlastet so den Fahrer.



Diese Ausstattung macht Sie noch produktiver.



Zusätzliche Tastbügel.

Bei CERIO 930-560 und VARIO 1380-500 erfasst ein zusätzliches, drittes Paar Tastbügel die Position des Schneidwerkes direkt in der Mitte. So fährt AUTO CONTOUR immer die optimale Position des Schneidwerkes an und ermöglicht auch bei großen Arbeitsbreiten oder sehr unebenem Gelände ein exaktes Stoppelbild.

Lichtstarke Scheinwerfer.

Das Lichtpaket sorgt für eine gute Rundumsicht bei Dunkelheit und großen Arbeitsbreiten. Auf der linken und rechten Seitenwand leuchtet jeweils ein Arbeitsscheinwerfer die Bestandskante aus. Die Scheinwerfer links und rechts an der Rückwand ermöglichen die Kontrolle der Stoppeln direkt hinter dem Schneidwerk.



Schnell austauschbare Ährenheber.

Alle Ährenheber sind mit werkzeuglosen Schnellverschlüssen befestigt und lassen sich innerhalb kürzester Zeit völlig unkompliziert an- und abbauen. So ist Ihr Schneidwerk schnell wieder einsatzbereit, falls die Ährenheber beschädigt sind oder beim Fruchtartwechsel ausgetauscht werden müssen.



Werkzeuglos wechselbare Einzugschneckenfinger.

Bei allen CERIO und VARIO Schneidwerken lassen sich die Einzugschneckenfinger standardmäßig ohne Werkzeug austauschen. Die Schnellverschlüsse erreichen Sie leicht durch die großen Wartungsöffnungen in der Einzugschnecke. Dadurch erledigen Sie im Schadensfall die Instandsetzung in kürzester Zeit.



Gut einsehbare Haspelanzeige.

Am Haltebügel der Haspel befindet sich eine großformatige Anzeige, die Sie bequem vom Fahrersitz aus einsehen können. Sie zeigt präzise die aktuelle horizontale Haspelposition an und macht es Ihnen leicht, die zuvor genutzten Positionen schnell wieder anzufahren und abzuspeichern.



Sicherer Ährenhebertransport.

An der Rückwand der CERIO und VARIO Schneidwerke befindet sich eine Transporthalterung für die Ährenheber, die Sie in Parkposition sicher erreichen. So können Sie auf unterschiedliche Erntebedingungen schnell reagieren und führen immer einen ausreichenden Vorrat an Ährenhebern mit.

Die VARIO und CERIO Schneidwerke in der Reisernte.



Richtig ausgerüstet für den harten Einsatz.

Reis ist extrem robust. Um in diesem harten und aggressiven Pflanzenmaterial eine optimale Schnittqualität und eine hohe Schnitffrequenz zu erzielen, können die VARIO 930-500 und die CERIO 930-560 Schneidwerke an die Bedingungen angepasst werden.

Spezielle Doppelfinger und einstellbare Niederhalter sorgen auch unter widrigsten Bedingungen für einen sauberen Schnitt.



Überzeugendes Angebot.

Für die Baureihen TRION und LEXION stehen verschiedene Schneidwerksbreiten mit den entsprechenden Reiskomponenten zur Verfügung. Funktionalität und Bedienung entsprechen den gewohnten Standard-Schneidwerken der jeweiligen Baugruppe.

Auch die leistungsfähigen VARIO Schneidwerke von CLAAS sind mit Reiskomponenten erhältlich, um eine schnelle Anpassung an wechselnde Erntebedingungen zu ermöglichen.

Gehärtete Einzugsschnecke.

Bei der Reisernte werden die Maschinen durch die vielen Schmutzpartikel besonders beansprucht. Um erhöhtem Materialverschleiß entgegenzuwirken, ist die gehärtete Einzugsschnecke mit aufgesinterten Kanten versehen.

Die Geschwindigkeit der Einzugsschnecke wird reduziert, damit die grünen und schweren Reispflanzen optimal gefördert werden.



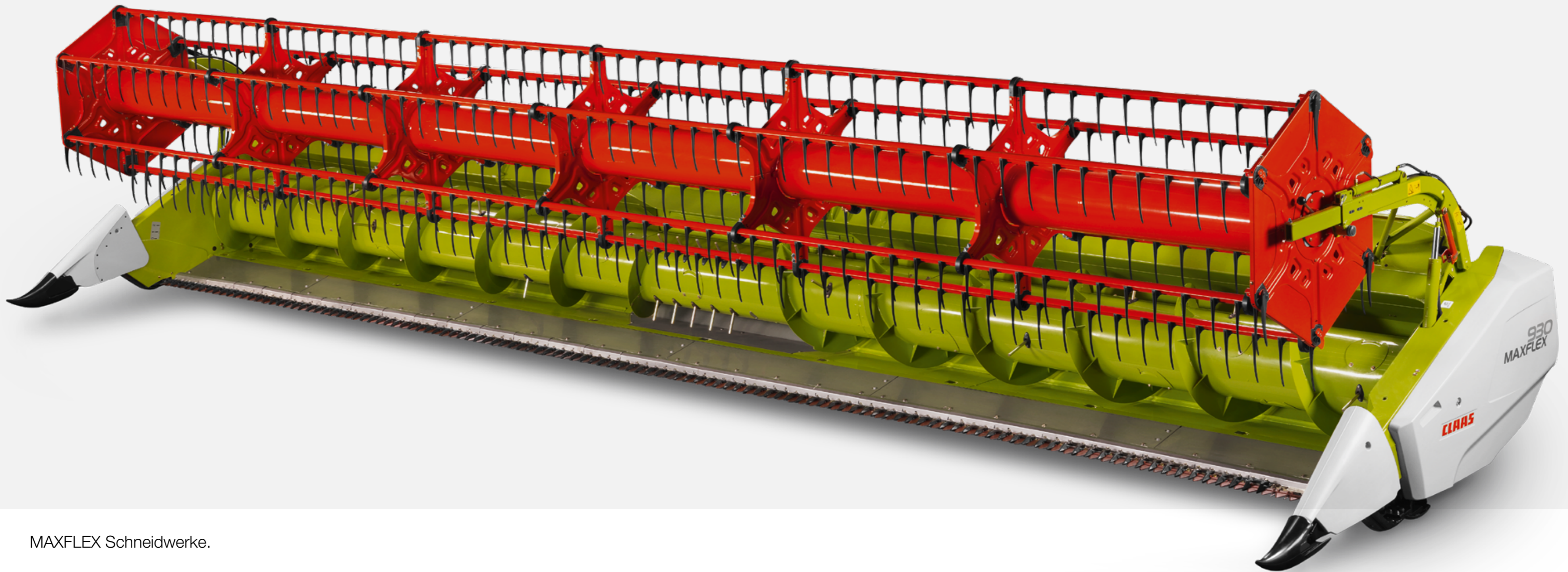

MAXFLEX Schneidwerke.

Die MAXFLEX Schneidwerke 930 bis 560 bieten Ihnen die perfekte Lösung für die Ernte bodennaher Früchte. Die einzigartige Vielfruchteignung für Getreide und Soja führt zusätzlich zu hoher Flexibilität und hohem Komfort bei der Ernte wechselnder Früchte.

Die Highlights auf einen Blick:

- Flexibler Messerbalken von 180 mm
- Messerbalken ist für Soja und Getreide geeignet (Vielfruchteignung)
- Elektrohydraulische Starrstellung und Freigabe des flexiblen Messerbalkens aus der Kabine
- Großer Durchmesser der Einzugsschnecke von 660 mm für optimalen Gutfluss

- Optimierte Haspel, geringste Wickelneigung
- MULTIFINGER Einzugsschnecke
- Neuartige flexible Haspelfinger für bodennahes Arbeiten
- Hydraulische Tischverriegelung aus der Kabine
- Edelstahlboden im flexiblen Bereich in Serie



Einsatz.

Hülsenfrüchte, wie z.B. Sojabohnen, Erbsen und Linsen, wachsen in Hülsen, die sich nahezu direkt am Boden befinden. Bei der Ernte ist es deshalb wichtig, das Erntegut in unmittelbarer Bodennähe zu schneiden. So gelangt auch die letzte Hülse in die Maschine und Schneidwerksverluste werden effektiv unterbunden.



Technik.

- Flexibler Messerbalken von 180 mm
- Elektrohydraulische Starrstellung (Getreideeinsatz) und Freigabe (Sojaernte) des flexiblen Messerbalkens am Multifunktionsgriff oder direkt am Schneidwerk möglich
- Schnittwinkelverstellung für unterschiedliche Bedingungen über HP Einzugskanal und V-Kanal
- Von außen einstellbare Abstreifbleche
- Körnerspritzblech optional zur Vermeidung von Spritzverlusten
- Stufenlose Höheneinstellung der Einzugschnecke
- LASER PILOT für automatische Lenkung werkzeuglos klappbar und einstellbar
- Getreidetauglichkeit dank Getreidetastern, Ährenhebern und Getreideschnittsystem
- Edelstahlbodenblech im Mittelbereich des Schneidwerkstisches
- Automatische Park- und Transportposition
- Automatische Arbeitsposition



Optimal eingestellt.

Verstellbare Gleitkufen für zuverlässige Vorsatzgeräteführung und Schnitthöheneinstellung.



Zuverlässiger Schnitt.

Für einen sauberen Schnitt auch unter widrigen Bedingungen (z.B. feuchte Pflanzen, Unkraut) sind die kurzen Doppelfinger vorne offen.



Ausrüstung zur Getreideernte.

Kurze geschlossene Doppelfinger ermöglichen das Aufstecken von Ährenhebern.



Einfach dem Boden folgen.

Gleitkufen mit integriertem AUTO CONTOUR System zur perfekten Bodenanpassung auf ganzer Arbeitsbreite.



Vielseitig einsetzbar.

Zur Vorsatzgeräteführung im Getreide können links und rechts jeweils zwei AUTO CONTOUR Taster angebracht werden.

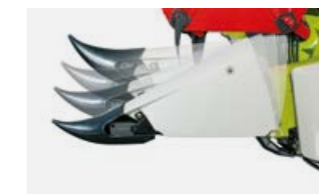

Spezielle kurze Sojahlmteiler können nach oben ausweichen.



Einhängeposition am Schneidwerk für Halmteilerspitze bei Transport.

CONVIO FLEX / CONVIO. Das Bandschneidwerk.

CONVIO FLEX / CONVIO 1380 / 1230 / 1080 / 930 / 770

Starkes Schneidwerk für alle Früchte.
Bandschneidwerke für mehr Leistung.

Bandschneidwerke sind überall dort im Einsatz, wo niedrigwachsende Halmkulturen mit niedrigem Fruchtansatz oder schwierige Bedingungen (Lagergetreide, Durchwuchs) einen sehr tiefen Schnitt erfordern. Der flexible Schneidwerkstisch gewährleistet auch bei großen Breiten eine optimale Boden Anpassung; die Bänder sorgen für schonenden und gleichmäßigen Gutfluss.





Innovative Haspel für höchsten Durchsatz. Neues Haspeldesign.

Die neu entwickelte Haspel mit ihrer innovativ geformten, einstellbaren Kurvenbahn erlaubt den Haspelzinken, das Erntegut aufzunehmen, bevor es abgeschnitten wird und so besonders im Lagergetreide Vorsatzverluste zu minimieren. Speziell in kurzen Beständen sorgen die Zinken für eine optimale Zuführung des Erntematerials in das Schneidwerk. Zusätzlich verhindert das einzigartige Flip-Over Konzept ein Wickeln des Ernteguts in der Haspel. So werden die Druschfrüchte sauber, gleichmäßig und verlustarm den Bändern des CONVIO Schneidwerks zugeführt und gelangen gleichmäßig in den Mähdrescher.

Automatische Haspelzugkraftregelung.

Der hydraulische Haspelantrieb ermöglicht, dass sich die Zugkraft der Haspel schwierigen Erntebedingungen – wie zum Beispiel im liegenden Bestand – automatisch anpassen kann. Es existiert eine automatische Höhenführung, die sich an den vorgegebenen Werten für Druck und Sensitivität orientiert und somit das Eintauchen der Zinken in den Boden verhindert.



Kurvenbahngesteuerte Haspel mit Flip-Over Konzept

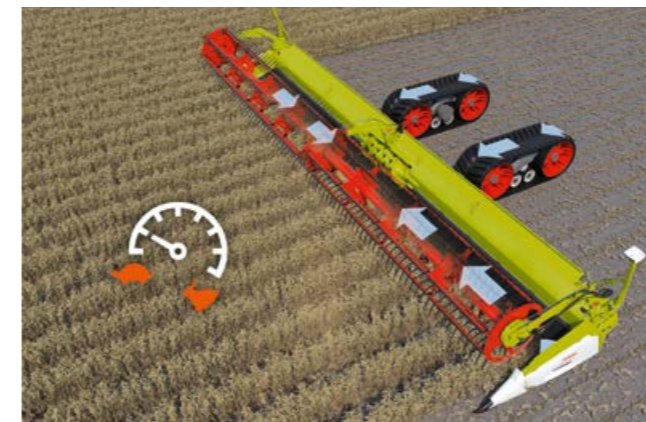

AUTOMATIC BELT SPEED für die Bänder.

Das Fahrerassistenzsystem AUTOMATIC BELT SPEED passt vollautomatisch und kontinuierlich die Geschwindigkeiten der Bänder an die Erntegeschwindigkeit an.

Vorteile für den Fahrer:

- 1 Stetige, automatische Anpassung der Bandgeschwindigkeiten, besonders bei ungleichmäßigen Beständen
- 2 Immer die richtige Geschwindigkeitseinstellung für einen gleichmäßigen Gutfluss

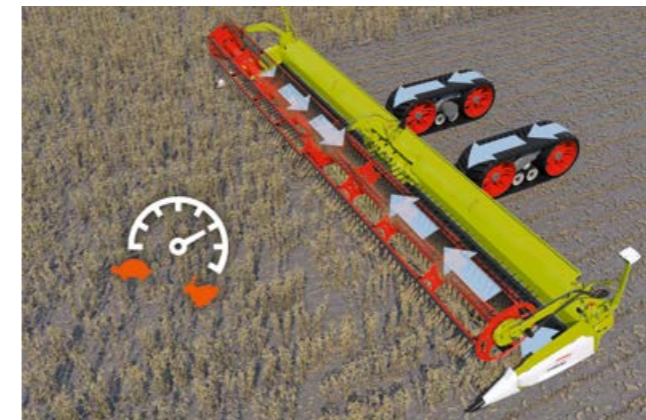

Reversierfunktion für den kritischen Bereich.

Um individuell auf alle Gegebenheiten reagieren zu können, stehen zwei Reversiermodi zur Verfügung: Der Taster in der Armlehne reversiert Haspel, Mittenband, Einzugsschnecke und Einzugskanal, der Taster am Multifunktionsgriff Mitten- und Seitenbänder während der Fahrt.

Tritt Schlupf an den Bändern auf, meldet sich das Frühwarnsystem: So erkennt der Fahrer kritische Zustände früher und kann eingreifen. Zudem hat er zu jedem Zeitpunkt die Kontrolle über die korrekte Bandbelastung – auch in der Dämmerung oder nachts.



Reversieren über CMOTION (1) oder durch gleichzeitigen Druck auf Kippschalter und Reversiertaste (2)

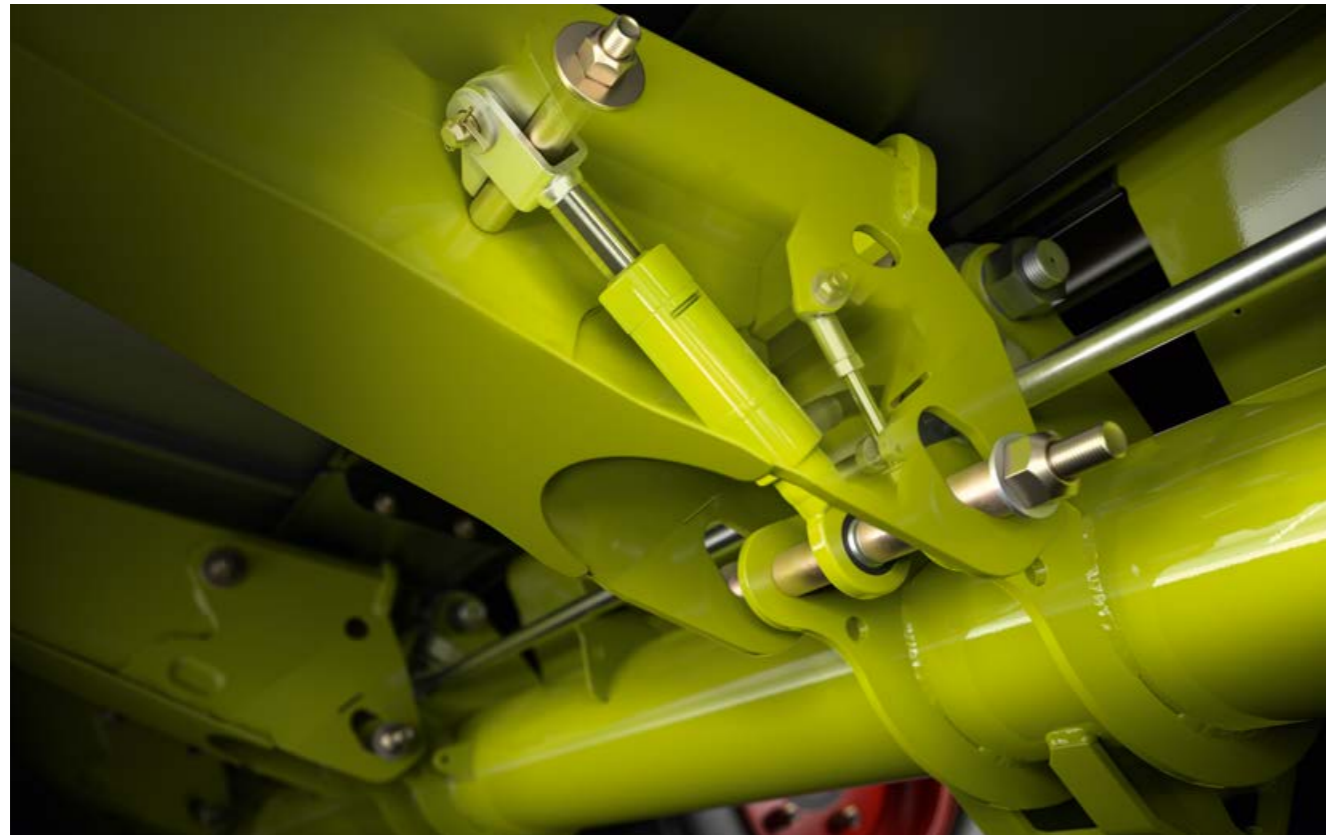

Beste Unterstützung für produktive Fahrer.
ACTIVE FLOAT für den Messerbalken.

CONVIO FLEX ist serienmäßig mit der hydropneumatischen Entlastung ACTIVE FLOAT ausgestattet. Durch dieses Entlastungssystem kann der Auflagedruck des Messerbalkens während der Fahrt aus der Kabine heraus an die Erntebedingungen angepasst werden.

Vorteile für den Fahrer:

- 1 Präzise Schneidwerksführung dicht am Boden durch optimalen Auflagedruck
- 2 Ideal für Einsätze mit aufziehender Feuchte wie Tau in den Morgen- oder Abendstunden

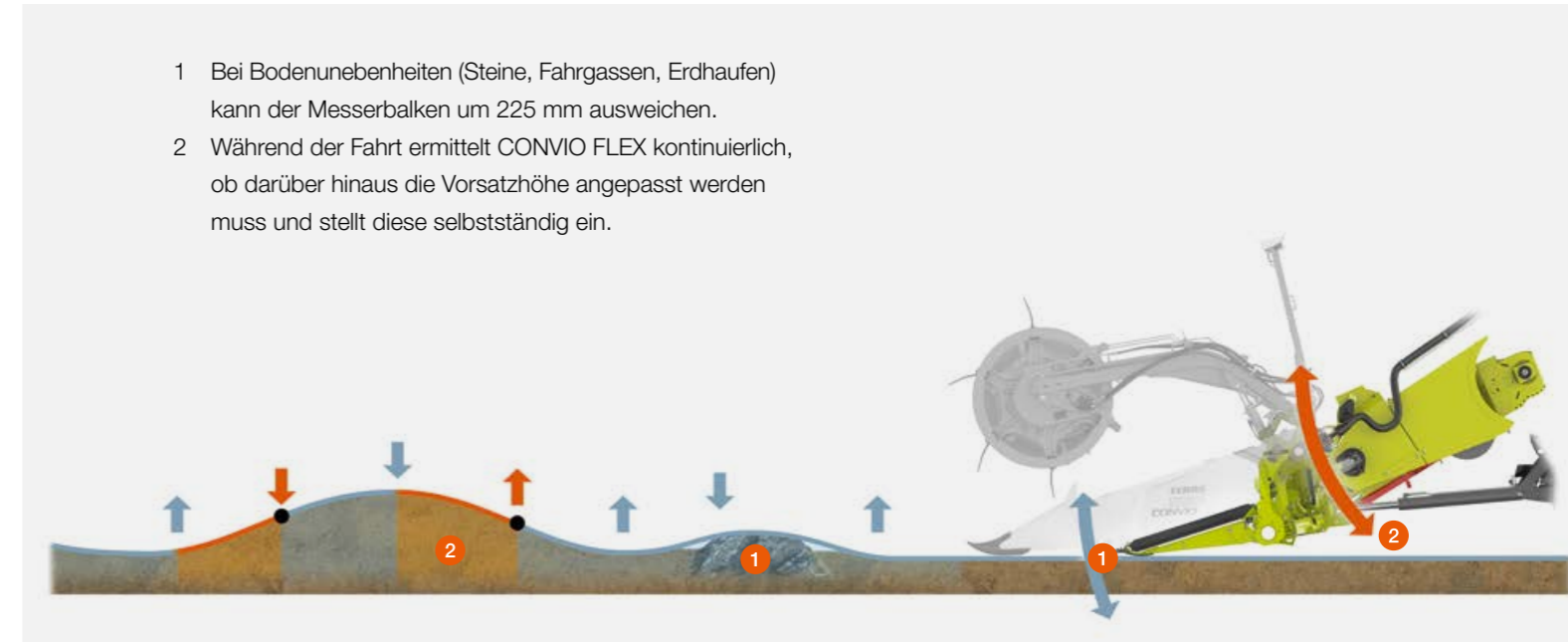

- 1 Bei Bodenunebenheiten (Steine, Fahrgassen, Erdhaufen) kann der Messerbalken um 225 mm ausweichen.
- 2 Während der Fahrt ermittelt CONVIO FLEX kontinuierlich, ob darüber hinaus die Vorsatzhöhe angepasst werden muss und stellt diese selbstständig ein.

Größte Flexibilität für jede Bodenkontur.

Maximale Fahrerentlastung bei optimalem Schnitt – CONVIO FLEX kann in vier unterschiedlichen Modi gefahren werden:

1 Getreide-Modus.

Schneidwerkstisch und Messerbalken sind starr gestellt.

2 Lagergetreide-Modus.

Der Messerbalken ist starr, per Knopfdruck während der Fahrt kann in den flexiblen Modus gewechselt werden. Dies ist besonders bei vereinzelt Lagerstellen im Getreide hilfreich, um Ernteverluste zu minimieren.

3 Manueller Flex-Modus.

Ist der manuelle Flex-Modus aktiviert, folgt der drucklos mit den Gleitkufen aufliegende Messerbalken den Bodenkonturen. Hindernissen kann der flexible Messerbalken mit 90 mm nach oben ausweichen, der Bodenkontur um 135 mm auch nach unten folgen. Mit einem Flexweg von insgesamt 225 mm passt sich CONVIO FLEX somit nahezu allen Bodenbedingungen an.

4 AUTO FLEX Modus.

AUTO FLEX ist ein selbstlernendes System, welches automatisch die Vorsatzhöhe in Abhängigkeit der Bodenkontur optimiert und dadurch wichtige Vorteile bietet:

- Es steht immer der größtmögliche Flexweg nach unten zur Verfügung
- Der Messerbalken läuft möglichst nah an der Haspel
- Die niedrigste Schnitthöhe wird realisiert



Starker Antrieb (1).

Der Antriebsstrang des Schneidwerks besteht aus zwei Teilen. Der mechanische Teil treibt Einzugschnecke und Messerbalken an, der hydraulische Teil die Seitenbänder, das Mittenband, die Haspel und die Rapstrennmesser. Eine Überlastsicherung schützt den gesamten Strang vor Beschädigungen.

Kraftvolles Reversieren.

Die Einzugschnecke und der Einzugskanal können aus dem Stillstand heraus kraftvoll mechanisch reversiert werden.

- Reversieren der Seitenbänder und des Mittenbands auch unter Vollast möglich
- Schonendes, langsames Anlaufen nach dem Reversieren

Linearer Antrieb des Messerbalkens (2).

Je nach Arbeitsbreite wird der Messerbalken über ein bzw. zwei Planetengetriebe linear angetrieben.

- Einteiliger Messerbalken mit Planetengetriebe auf der linken Maschinenseite bei 9,30 m und 7,70 m
- Geteilter Messerbalken mit jeweils einem separaten Planetengetriebe bei 13,80 m, 12,30 m, 10,80 m und 9,30 m (optional)
- Beide Hälften bewegen sich synchron und gegenläufig

Gerader Lauf der Seitenbänder.

Die Seitenbänder werden über zwei Umlenkrollen zentral und werkzeuglos gespannt. Am Indikator können Sie die erforderliche Bandspannung ablesen.

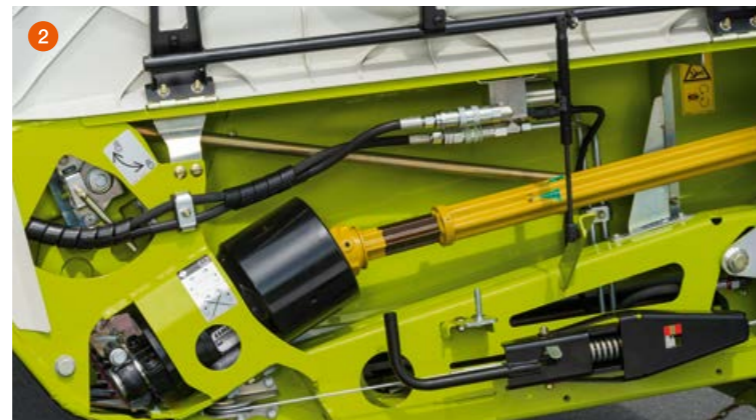

Plug and Play für die Rapsernte.

Der Anbau der hydraulisch angetriebenen Rapsmesser erfolgt werkzeuglos und minutenschnell. Bei angebauten Rapsmessern werden die Zuführschnecken automatisch aktiviert. Damit ist das Schneidwerk bereit für die Rapsernte.



Der geradlinige Lauf und die korrekte Bandspannung sichern die Haltbarkeit der Bänder.



Halmteiler und Messerbalkenanzeige.

Für die Ernte bodennaher Früchte wie Soja, Erbsen oder Bohnen sind spezielle Halmteiler (3) verfügbar. Die Halmteiler sind federnd gelagert und folgen der Bodenkontur. Den Auflagedruck können Sie stufenlos über eine Feder einstellen. Für besonders lang wachsende Früchte können Sie den Halmteiler durch einen zweiten Halmteiler verlängern.

Die aktuelle Position des Messerbalkens ist eine wichtige Information, um die Boden Anpassung kontinuierlich optimieren zu können. Sie wird auf einer großformatigen Skala (4) an der rechten Maschinenseite angezeigt. Bequem aus der Kabine heraus haben Sie jederzeit einen freien Blick auf den aktuellen Wert.

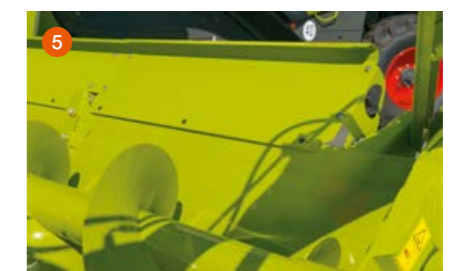

Die zusätzliche Rückwandlerhöhung (5) verhindert das Entstehen von Spritzverlusten bei Raps.



Ruhige Schneidwerksführung.

Hydropneumatisch gefederte Stabilisierungsräder verhindern ein Aufschaukeln des Schneidwerks bei unebenem Untergrund. Dies stellt auch bei hohen Fahrgeschwindigkeiten eine ruhige Schneidwerksführung sicher und steigert den Fahrkomfort.



Stabilisierungsräder führen das Schneidwerk ruhig unter allen Bedingungen.

Schnell austauschbare Ährenheber.

Alle Ährenheber sind mit werkzeuglosen Schnellverschlüssen befestigt und lassen sich innerhalb kürzester Zeit an- und abbauen. So ist Ihr Schneidwerk schnell wieder einsatzbereit, falls die Ährenheber beschädigt sind oder Sie sie austauschen müssen, weil Sie die Fruchtart wechseln.

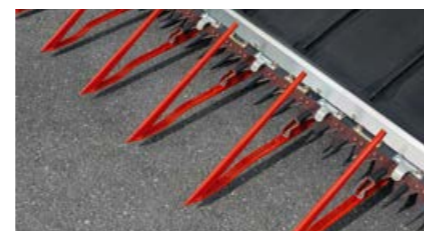

Die Ährenheber lassen sich schnell und ohne Werkzeug wechseln.

Lichtstarke Scheinwerfer.

Das Lichtpaket sorgt für eine gute Rundumsicht bei Dunkelheit und großen Arbeitsbreiten. Auf der linken und rechten Seitenwand leuchtet jeweils ein Arbeitsscheinwerfer die Bestandskante aus. Die Scheinwerfer links und rechts an der Rückwand ermöglichen die Kontrolle der Stoppeln direkt hinter dem Schneidwerk.

Hell erleuchteter Gutfluss.

Im Schneidwerkstrog beleuchten starke Arbeitsscheinwerfer die beiden Seitenbänder. Das ermöglicht Ihnen, den Gutfluss auf den Bändern auch bei Dunkelheit kontrollieren und gegebenenfalls schnell optimieren zu können.



Starke Arbeitsscheinwerfer leuchten Schneidwerk und Trog perfekt aus.



Klappbare Schneidwerke.

Gerade in klein strukturierten Gebieten ergeben sich viele Vorteile durch ein kompaktes und schnell umzusetzendes Schneidwerk, das am Mähdrescher verbleiben kann.

Die Highlights auf einen Blick:

- Transportbreite von 3 m
- Kein zusätzlicher Transportwagen nötig
- Mechanischer Vorsatzantrieb
- MULTIFINGER Einzugsschnecke
- Bedienung für Klappvorgang außen am Aufstieg
- Volle AUTO CONTOUR Fähigkeit
- Sehr gute Übersicht durch Klappmechanismus in Fahrtrichtung

Einsatz.

Die klappbaren Schneidwerke machen das An- und Abbauen des Schneidwerks überflüssig, gewährleisten ein optimales Fahrverhalten bei hervorragender Sicht und ermöglichen das Umsetzen von einem Feld zum nächsten praktisch ohne Unterbrechung. Auch beim Transport, egal ob auf engen Feldwegen, auf schmalen Straßen oder im dichtem Verkehr bieten die klappbaren Schneidwerke eine hervorragende Übersicht und ausgezeichnete Transporteigenschaften.

Technik.

- Geteilter Messerbalken und geteilte Haspel
- Einseitiger mechanischer Vorsatzantrieb
- Mechanischer Antrieb der Einzugsschnecke und des Messerbalkens über Getriebe und Gelenkwelle
- Stufenlose Höheneinstellung der Einzugsschnecke

Transport.

Die kompakte Bauweise sorgt, unter Berücksichtigung der zulässigen Transportbreite, für optimale Sichtverhältnisse und ausgezeichnete Beweglichkeit auf engstem Raum.

Schwenken.

Der vollhydraulische Klappvorgang wird auf Knopfdruck aktiviert. Die stabile Profilrahmenkonstruktion sorgt für einen präzisen Ablauf und garantiert dauerhafte Betriebssicherheit.

Ernten.

In nur wenigen Sekunden ist das klappbare Schneidwerk einsatzbereit. Halmteiler in Arbeitsposition bringen, Gelenkwelle ankuppeln und los geht's.



Transportposition



Bereit für den Einsatz mit wenigen Handgriffen.



Kompakte Abmessungen



CORIO CONSPEED und CORIO.

Die Maispflücker CORIO und CORIO CONSPEED sind sowohl mit bewährten Technologien als auch mit einzigartigen Neuerungen ausgestattet.

Die Highlights auf einen Blick:

- 17° Grad Arbeitswinkel, um Kolbenverlusten vorzubeugen
- Geradlinige (CORIO) und konische Pflückwalzen (CORIO CONSPEED)
- Robuster Antriebsstrang in allen CORIO Modellen
- Speziell geformte Hauben für schonende Pflanzenführung
- Einzigartiges Klappsystem der Haubenspitzen verkürzt den Pflücker auf der Straße um fast 80 cm
- Einfaches Wechseln und Spannen der Einzugschette
- In Hauben integrierte Verschleißteile zum Austauschen
- CORIO CONSPEED Maispflücker als 12-, 8- und 6-Reiher
- CORIO Maispflücker als 8-, 6-, 5- und 4-Reiher
- Reihenweiten von 90, 80, 75 und 70 cm

Einsatz.

Die CORIO CONSPEED und CORIO Baureihen sind die passenden Maispflücker für die Ernte von Körnermais oder Corn-Cob-Mix. Egal ob ertragreiche Bestände oder sehr trockene Maisstängel, die CORIO CONSPEED und CORIO Maispflücker sorgen vom LEXION bis zum AVERO für einen sauberen Pflückprozess.

Durch den neuen Klappmechanismus der Haubenspitzen können die CORIO und CORIO CONSPEED Modelle für den Straßentransport um fast 80 cm verkürzt werden. Das sorgt für einen sicheren Straßentransport auch an unübersichtlichen Einmündungen oder Feldausfahrten.

Funktionsprinzip.

Die Hauben sorgen für eine gleichmäßige und zugleich sanfte Zuführung der Maispflanzenstängel zu den Pflückwalzenkörpern. Die Stängel werden von den Pflückwalzen erfasst und nach unten gezogen. Pflückplatten sorgen parallel für das saubere Trennen der Maiskolben von den Stängeln.

Horizontalhäcksler zerkleinern die heruntergezogenen Maisstängel mit konstanter Geschwindigkeit. Durch die Einzugschnecke werden dann die Maiskolben zum Einzugskanal befördert.

Das Kernelement der CORIO CONSPEED und CORIO Maispflücker sind die Pflückwalzenkörper, welche gleichzeitig auch den Hauptunterschied zwischen den beiden Modellen ausmachen.

- CORIO CONSPEED: konisch geformter Pflückwalzenkörper
- CORIO: gerade geformter Pflückwalzenkörper



Technik.

- Effizienter, leichtläufiger Antrieb für alle CORIO CONSPEED und CORIO Modelle
- Einfache und schnelle Drehzahlpassung durch Änderung der Zahnrad-Kombination
- Schneckenförmige Einläufe am Pflückwalzenkörper verbessern den Stängелеinzug
- Mechanisch oder hydraulisch einstellbare Pflückplatten ermöglichen das saubere Trennen der Kolben
- Jedes Pflückgetriebe ist separat gegen Überlast und Fremdkörper gesichert
- Pflückwalzen- und Messerantriebe sind in das robuste Getriebegehäuse integriert
- Klappbar oder starr erhältlich
- AUTO PILOT und AUTO CONTOUR optional für alle Modelle verfügbar
- Horizontalhäcksler erfasst Pflanzen auf der kompletten Länge des Pflückspaltes



17° Grad Arbeitswinkel.

- Mit 17° Grad haben die CORIO CONSPEED und CORIO Modelle den flachsten Arbeitswinkel auf dem Markt.
- Der Arbeitswinkel wurde um circa 10% gesenkt
 - Reduzierung der Kolbenverluste, speziell Verluste aufgrund von „Kolbenspringern“
 - Besonders im Lagermais begünstigt der flache Winkel und die neue Haubenform verstopfungsfreies Arbeiten



Horizontalhäcksler.

Jede Pflückerinheit ist mit einem in die Getriebeeinheit integrierten Horizontalhäcksler ausgestattet. Durch die Position des Häckselmessers wird eine exakte Zerkleinerung der Restpflanze erreicht, was zur schnellen Rotte und für ein homogenes Saatbett der Folgefrucht führt.



Topform.

- Der vordere Teil der Hauben hat eine neue und einzigartige Form erhalten.
- Noch schonendere Pflanzenführung durch die optimierte Form der Hauben
 - Die Seitenwangen der Hauben wurden so entwickelt, dass der Maisstängel erst später und an einer flexibleren Stelle geführt wird, um Kolbenverluste zu vermeiden
 - Verbesserte Leistung im Lagermais



Exaktes Häckselbild.

Die exakte Zerkleinerung der Pflanzen begünstigt die Verrottung der Pflanzenreste und sorgt für ein homogenes Saatbett der Folgefrucht.



Wartungsposition.

Ein neues Konzept zur Öffnung der Hauben ermöglicht einen einfachen und schnellen Zugang für Wartungs- oder Reinigungsarbeiten. Mit wenigen Handgriffen lässt sich die Haube werkzeuglos in die Wartungsposition bringen.



Einfaches Handling.

Das Spannen und Wechseln der Förderketten lässt sich einfach, komfortabel und schnell erledigen. Nachdem die Hauben in die Wartungsposition gebracht wurden, reicht ein einfacher Montierhebel aus, um die Kette zu lösen, nachzuspannen oder auszuwechseln.



Neuer Klappmechanismus.

Die Hauben lassen sich durch ein neu entworfenes Konzept einfach in eine kompakte Transportposition klappen. Neben der guten Handhabung bringt das neue Konzept auch eine bessere Übersicht beim Straßentransport mit sich, da das Vorsatzgerät so um 80 cm verkürzt werden kann.



Straßentransport.

Für den sicheren Transport auch auf der Straße gemäß den jeweiligen Verkehrsordnungen sorgen Abdeckungen und eine Lichtleiste.

Kolbenfanggummi.

Standardmäßig sind in allen Modellen kleine Kolbenfanggummis verbaut, um ein Herausfallen der Kolben zu verhindern. Optional ist ein großes Kolbenfanggummi verfügbar um auch bei hohen Beständen verlustfrei ernten zu können. Das An- und Abmontieren erfolgt über einen Schnellverschluss pro Haube.



Integrierte Verschleißteile.

An der rechten und linken Seite der Hauben sind auswechselbare Verschleißteile integriert. Bei Abnutzung der entsprechenden Stelle kann statt der kompletten Haube das einzelne Teil getauscht werden.



Sonnenblumenkit.

Das einfache Drehen der Einzugs-kette ermöglicht ein schnelles Umrüsten für die Sonnenblumen-ernte. Zusätzlich werden starre Messer an den Pflückplatten, seitliche Haubenerhöhungen und eine Erhöhung der Rückwand montiert.



Pflückplattenverstellung.

Je nach Modell ist im Standard eine mechanische oder hydraulische Pflückplattenverstellung verbaut. Die hydraulische Variante, welche ein bequemes Verstellen vom Fahrersitz aus ermöglicht, kann auch optional ergänzt werden.

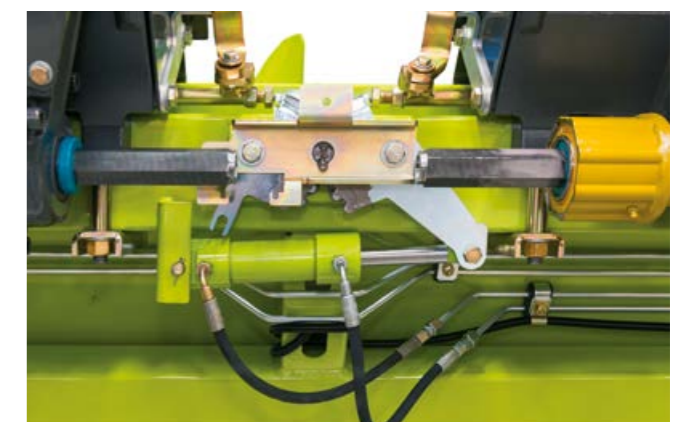

CORIO CONSPEED

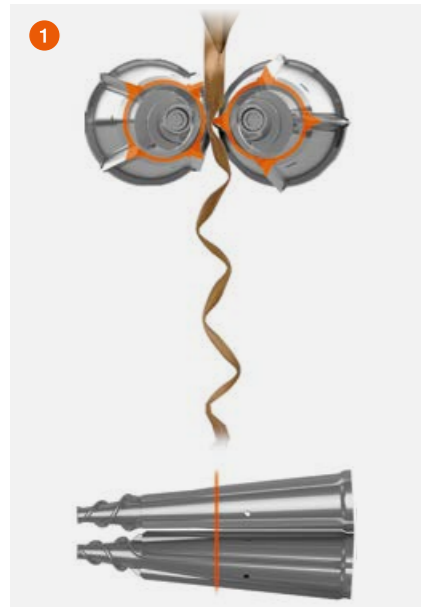

CORIO CONSPEED

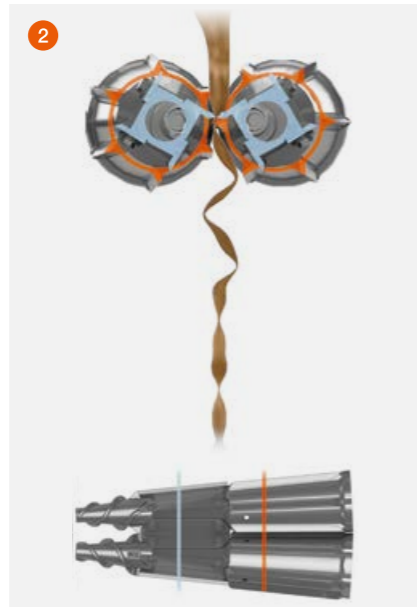

CORIO

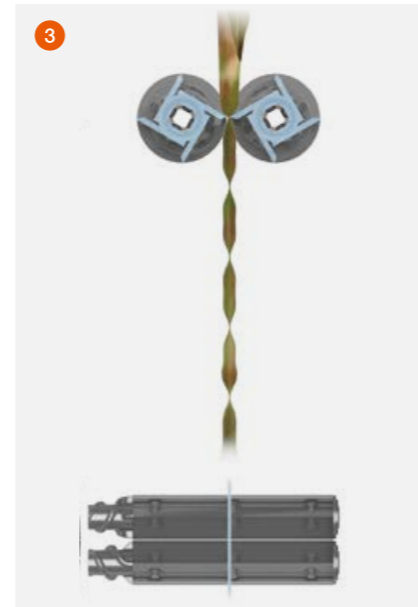

Konisch – CORIO CONSPEED.

- Konisch geformter Pflückwalzenkörper
- Hybrid- oder Serienpflückwalzen erhältlich
- Hybridpflückwalzen sind im vorderen Bereich mit je vier aufgeschraubten Messern bestückt
- Wolframcarbid-Beschichtung gewährleistet hohe Verschleißfestigkeit
- Horizontalhäcksler abschaltbar

Geradlinig – CORIO.

- Geradlinig geformter Pflückwalzenkörper (vorne gelagert)
- Pflückwalzenmesser über die ganze Länge angebracht
- Vier aufgeschraubte Messer je Pflückwalze
- Horizontalhäcksler permanent angetrieben

Einsatzempfehlungen.

Je nach Region und Klima sind die Maispflanzen zur Ernte unterschiedlich abgereift. Um immer mit der bestmöglichen Pflückleistung fahren zu können, bietet CLAAS drei unterschiedliche Pflückwalzen an.

1 Mit durchgehendem Profil.

Diese Form eignet sich besonders für trockene Bedingungen. Das Profil greift ineinander und die Pflanzen werden sehr sanft nach unten gezogen. Gerade unter trockenen Bedingungen wird ein frühzeitiges Abreißen der Pflanzen auf diese Weise verhindert.

2 Hybridwalzen.

Die speziellen Pflückwalzen eignen sich besonders für grüne Bestände. Im vorderen Bereich der Hybridpflückwalzen sind jeweils vier Messer aufgeschraubt, welche die dicken Stängelteile aggressiv nach unten ziehen. Im hinteren Teil der Hybridpflückwalze ist das Serienprofil angebracht.

3 Geradlinig – CORIO.

Die geradlinigen Pflückwalzen sind universell einsetzbar. Die Durchzugsgeschwindigkeit der Maistängel bleibt während des Pflückvorgangs konstant.

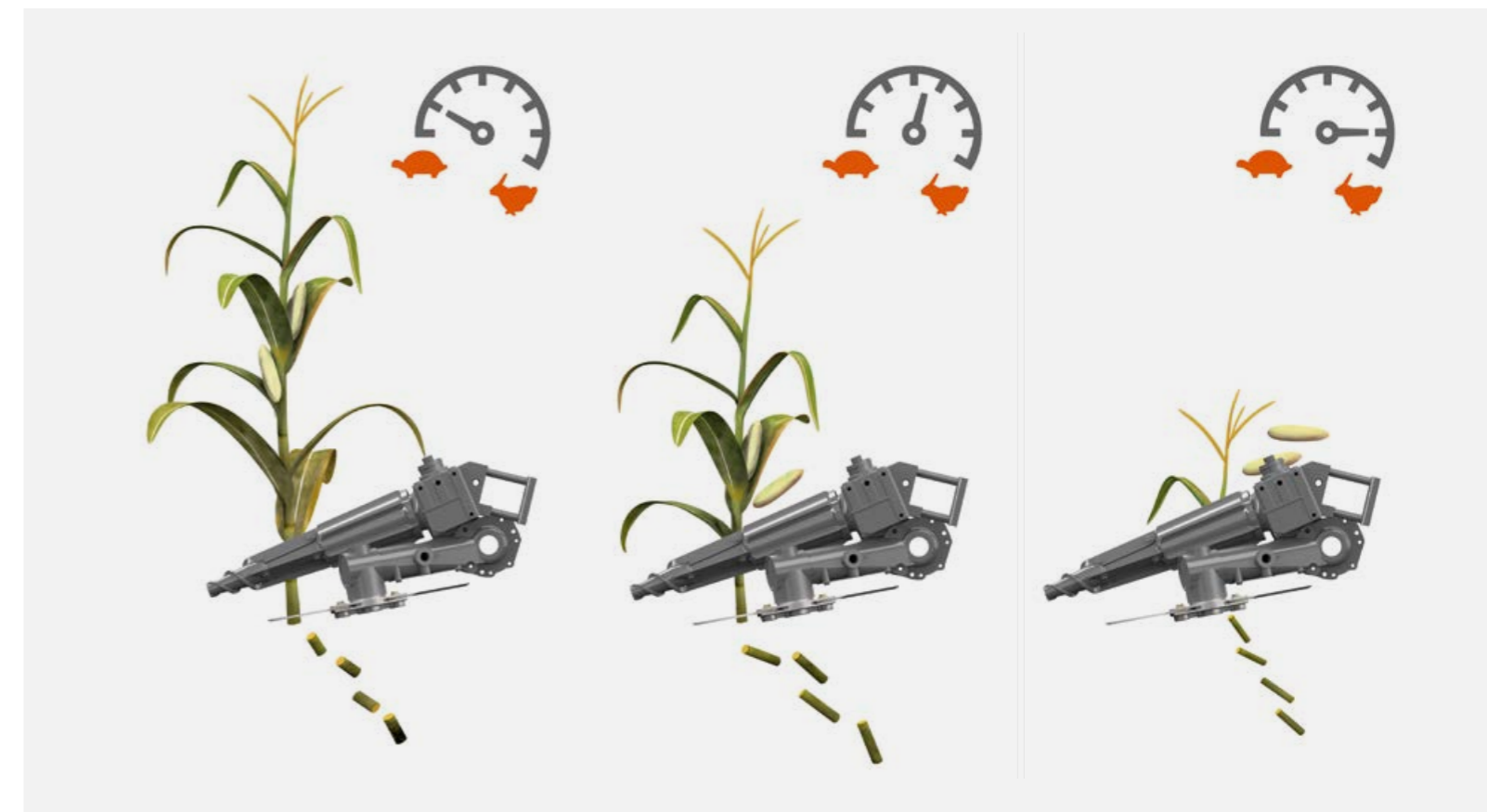

Funktionsprinzip konischer Walzen.

Die konischen Pflückwalzen zeichnen sich dadurch aus, dass die Geschwindigkeit, mit der die Maispflanze durch die Walzen gezogen wird, mit dem steigenden Durchmesser der Walze zunimmt. So wird die Pflanze auch bei höheren Fahrgeschwindigkeiten erst sanft eingezogen und im weiteren Verlauf schneller. Kolbenverluste sowie unnötige Pflanzenreste in der Maschine durch Abreißen der Pflanze können so vermieden werden.

Ihre Vorteile.

- Beste Häckselqualität aufgrund der niedrigen Durchzugsgeschwindigkeit im unteren Bereich des Maistängels
- Vermeidung von Kolbenverlusten und Bruchschäden durch langsames Steigern der Durchzugsgeschwindigkeit
- Weniger Halme und Pflanzenreste in der Maschine sorgen für einen höheren Durchsatz und die Realisierbarkeit höherer Fahrgeschwindigkeit





SUNSPEED.

Die SUNSPEED Sonnenblumenschneidwerke bestehen durch ihr einzigartiges Pflückkonzept, sehr hohe Flächenleistung bei geringsten Verlusten und einfachen Bedienkomfort.

Die Highlights auf einen Blick:

- SUNSPEED Sonnenblumenvorsatzgerät als 16-, 12- und 8-Reiher
- Ausschließlich Ernte von Blütenkörben ohne Stängel – stängelfreies Pflückkonzept
- Höhe und Drehzahl der Haspel lassen sich bequem aus der Kabine synchron zur Fahrgeschwindigkeit einstellen
- Durch verstellbare Einweisbleche werden die Stängel sicher in Position gehalten
- Spalt zwischen den Schiffchen lässt sich an Stängeldicke anpassen
- Schiffchen sind in Neigung verstellbar

Einsatz.

Das SUNSPEED Sonnenblumenschneidwerk ist die optimale Lösung für die Sonnenblumenerte. Das einzigartige Funktionsprinzip ermöglicht eine bedeutende Entlastung des Dreschwerks und bei der Reinigung von Nicht-Korn-Bestandteilen.

Die hohe Variabilität hinsichtlich unterschiedlicher Reihenweiten und Stängeldicken macht das SUNSPEED zum universalen Sonnenblumenvorsatzgerät.

Technik.

- Messerantrieb arbeitet mit einem wartungsarmen Ölbadgetriebe
- Hohe Schnittfrequenz von 1.200 Hüben/min
- Reißwalze und Einzugschnecke werden über Ketten und Riemen angetrieben
- Um bis zu 20 mm verstellbare Schiffchenbreite
- 1.800 mm lange Schiffchen für gleichmäßige Stängelführung
- Einstellbare Haspelumfangsgeschwindigkeit
- Einstellbare Einzugschneckengeschwindigkeit
- Automatische Regelung der Haspeldrehzahl abhängig von der Fahrgeschwindigkeit



Verstellbare Schiffchen



Reißwalze



Haspel und Einzugschnecke



Funktionsprinzip.

Zunächst werden die Sonnenblumen von den Schiffchen erfasst. Das verstellbare Einweisblech sorgt dann dafür, dass die Sonnenblumenkörbe nach vorn gedrückt werden. Gleichzeitig drückt die Reißwalze unterhalb des Messerbalkens die Stängel nach unten. Das Einweisblech und die Reißwalze verhindern somit, dass die Stängel vorzeitig geschnitten werden. Erst wenn die Sonnenblumenköpfe von der Haspel erfasst werden, erfolgt der Schnitt. Dadurch gelangen nur die Sonnenblumenkörbe zur Einzugschnecke, von wo aus sie letztlich zum Einzugskanal gelangen.

Dieses einzigartige Funktionsprinzip sorgt für:

- Geringeren Kraftstoffverbrauch
- Erhöhte Drusch- und Reinigungsleistung
- Geringen Verschleiß aller Bauteile

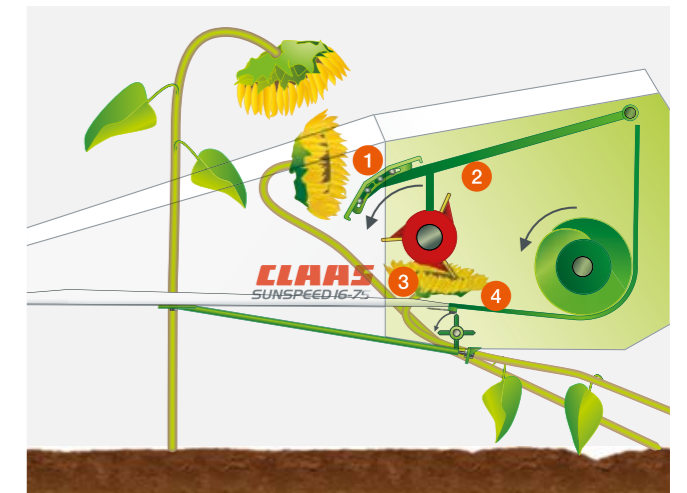

- 1 Verstellbares Einweisblech
- 2 Haspel
- 3 Messerbalken
- 4 Reißwalze



SWATH UP.

Die SWATH UP ist das Vorsatzgerät für Schwaddrusch – für eine saubere und zuverlässige Schwadaufnahme.

Die Highlights auf einen Blick:

- Verlustfreie Erntegutaufnahme
- Universelles Vorsatzgerät für verschiedene Fruchtarten
- Aufnahmebänder für eine homogene Schwadaufnahme
- Effektive Vermeidung von Steinaufnahme durch Tasträder
- Arbeitsgeschwindigkeit wird automatisch über Fahrgeschwindigkeit gesteuert



Einsatz.

Die SWATH UP stellt ihre Fähigkeiten in Regionen, die keinen Direktdrusch zulassen, unter Beweis – und das unter allen denkbaren Bedingungen. Sie ermöglicht eine Schwadaufnahme nahezu aller Früchte, vor allem von Früchten wie Reis, Raps oder Grassamen, und belegt einmal mehr die außerordentliche Leistungsfähigkeit der CLAAS Vorsatzgeräte.

Funktionsprinzip.

Die Aufnahmefinger auf der vorderen Bandeinheit sorgen für eine saubere und verlustfreie Aufnahme des Erntegutes. Das Erntegut wird dann an die hintere Bandeinheit übergeben, die das Erntegut zur Einzugswalze befördert. Führungsblöcke und Führungsrollen sorgen für eine exakte Position und Spannung der Bandeinheiten bei ungleichmäßiger Belastung und vermeiden so Verluste. Die Einzugswalze sorgt für die saubere Übergabe in den Einzugskanal.



Technik.

- Vier breite, miteinander verbundene Aufnahmebänder als vordere Bandeinheit (mit Aufnahmefingern)
- Vier breite, miteinander verbundene Übergabebänder als hintere Bandeinheit
- Antrieb über Ketten und Riemen
- Aufnehmer werden über Winkelgetriebe gesteuert
- Stufenlose Drehzahleinstellung der Aufnahmeaggregate aus der Kabine
- Arbeitsgeschwindigkeit wird automatisch über die Fahrgeschwindigkeit gesteuert
- Gefederte Aufhängung der Aufsammleinheit (Spiralfeder und Gasdruckdämpfer)
- Arbeitstiefe über Tasträder einstellbar
- Dichtungen zwischen Aufnahmebändern und Rahmen unterbinden Rieselverluste

Niederhalter.

Der Niederhalter sorgt für einen zügigen Gutfluss. Er lässt sich hydraulisch in der Höhe verstellen und somit an verschiedenste Bedingungen optimal anpassen. Zudem ist der Abstand zur Aufsammleinheit einstellbar.

Tasträder.

Die zwei Tasträder rechts und links sorgen nicht nur für eine Tiefenbegrenzung, sondern auch dafür, dass die Zinken keine Steine aufnehmen.



Die Zinken sorgen für eine zügige Aufnahme und Weitergabe des Ernteguts.



Tasträder sorgen für die Tiefenbegrenzung.



Standard-Einzugskanal.

Der universelle Einzugskanal arbeitet in allen Früchten – uneffektive Rüstzeiten fallen nicht an. Ein flacher Einlaufwinkel zu den Dreschorganen ermöglicht optimalen Gutfluss. Robuste Einzugsketten mit Einzugsleisten sorgen für hohe Stabilität. Darüber hinaus gewährleistet ein auswechselbares Verschleißblech eine ausgesprochen lange Lebensdauer.



HP Einzugskanal.

Zur optimalen Anpassung an alle Erntebedingungen ermöglicht der HP (Header Pitch) Einzugskanal eine manuelle oder hydraulische Verstellung des Schnittwinkels. Ausgehend von der Zentralposition lässt sich der Schnittwinkel um 8° zurück- und um 11° nach vorn stellen.



V-Einzugskanal.

Mittels flexibler Lagerung der Schneidwerksaufnahme ermöglicht der V-Kanal eine schnelle und einfache Verstellung des Schnittwinkels. So ist eine optimale Anpassung an alle Erntebedingungen sowie an unterschiedliche Bereifungen gegeben.

Der Einzugskanal kann mit einer zusätzlichen Mittenstützrolle ausgestattet werden. Eine stärkere Abstützung der Einzugsleisten in der Umlenkrolle erhöht die Stabilität und optimiert die Kettenführung. Außerdem ist eine geschlossene Umlenkwalze für trockene und stroharme Bedingungen verfügbar. Eine Staubabsaugung direkt am Einzugskanal unterbindet zudem den Aufstieg von Staub direkt vor der Kabine bei sehr trockenen Bedingungen.

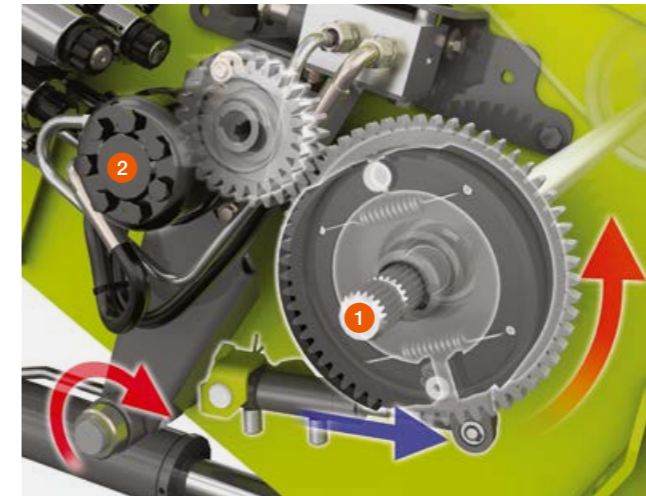

Bremse Antrieb Vorsatzgerät.

Wirkungsvoller Schutz gegen Fremdkörper und andere Schadenverursacher: Mit der Antriebsbremse (1) lässt sich das Vorsatzgerät bei Bedarf sofort über den Multifunktionsgriff stoppen. Die Antriebsbremse befindet sich direkt am Einzugskanal, sodass nur eine geringe Masse abzubremsen ist. Vorteile: weniger Bremsmoment, weniger Verschleiß.

Hydroreversierer.

Verstopfungen problemlos lösen: Das hydraulische System (2) macht schonendes Reversieren mit hohem Anlaufdrehmoment möglich. Die Betätigung des Hydroreversierers erfolgt bequem über einen Kippschalter aus der Kabine heraus. Automatisch ändert sich auch die Drehrichtung des hydraulischen Haspelantriebs – das unterstützt den Reversiervorgang zusätzlich.

Vorsatzschnittstelle.

CLAAS Vorsatzgeräte können dank einer einheitlichen Schnittstelle von LEXION, TRION und AVERO aufgenommen werden und stehen somit für alle Leistungsklassen zur Verfügung. Darüber hinaus bieten sie eine ganze Reihe von Funktionen und Vorteilen, mit denen sie selbst individuellen Anforderungen gerecht werden. Damit Sie immer flexibel bleiben. Profitieren Sie von der einzigartigen Kombination hochwertiger Leistungs- und Ausstattungsmerkmale.

Multikuppler.

Die zentrale Kupplung für alle hydraulischen und elektronischen Verbindungen zum Schneidwerk.

- Sie gewinnen kostbare Zeit durch weniger Arbeitsgänge bei An- und Abbau
- Keine Verwechslungsgefahr durch integrierte Bauweise
- Auch unter Druck mühelos kuppelbar
- Umweltschonend, weil leckölfrei

Zentralverriegelung.

Mit nur einem Hebel lassen sich auf der linken Schneidwerksseite alle Verriegelungspunkte gleichzeitig betätigen.



Hoher Komfort durch Multikuppler und Zentralverriegelung.

Automatische Vorsatzgeräteführung und Vorsatzgeräteerkennung.



Automatische Vorsatzgeräteführung.

Damit das Vorsatzgerät immer optimal zum Boden geführt wird, verfügen die CLAAS Vorsatzgeräte über die Vorsatzautomatiken CONTOUR, AUTO CONTOUR und MULTI CONTOUR – und garantieren so stets beste Ergebnisse.

CONTOUR.

Das Schneidwerk mit CONTOUR passt sich automatisch an Wellen im Boden längs zur Fahrtrichtung an.

- CONTOUR = automatische Längsregelung des Vorsatzgerätes
- Über CEBIS kann die gewünschte Schnitthöhe eingestellt werden
- Aktive Schnitthöhe wird von CONTOUR geregelt
- Längssteuerung kann jederzeit vom Fahrer übersteuert werden



Tastbügel erfassen die Position des Vorsatzgerätes für AUTO CONTOUR und CONTOUR.

AUTO CONTOUR.

AUTO CONTOUR geht noch einen Schritt weiter und ermöglicht zusätzlich den automatischen Ausgleich von Unebenheiten quer zur Fahrtrichtung.

- AUTO CONTOUR = automatische Quer- und Längsregelung des Vorsatzgerätes
- Über CEBIS kann die gewünschte Schnitthöhe eingestellt werden
- Aktive Schnitthöhe wird von AUTO CONTOUR geregelt
- Quer- und Längssteuerung können jederzeit vom Fahrer übersteuert werden

Ihre Vorteile.

- Ventilgesteuerte Stickstoffspeicher garantieren optimale Dämpfung bei unterschiedlich schweren Vorsatzgeräten
- Bessere Vorsatzgeräteführung vor allem bei großen Arbeitsbreiten
- Leichtere Vorsatzgeräteführung im Lager, bei Dunkelheit und in kuppigem Gelände
- Deutliche Entlastung des Fahrers ermöglicht höhere Konzentration auf den Dreschvorgang



Erkennung beim Erstkontakt.

Damit Ihr Mähdrescher schneller einsatzbereit ist, übermitteln die Vorsatzgeräte VARIO, CERIO, CONVIO und MAXFLEX beim ersten Anbau eigenständig die wichtigsten Daten. Automatisch werden Vorsatzgerät und Bodenführung exakt auf die Maschine abgestimmt. Der Fahrer spart viel Zeit, weil er Einstellungen und Lernvorgänge nicht wiederholen muss.

Alle vier Schneidwerke stellen folgende Daten zur Verfügung:

- Vorsatzgerätetyp
- Arbeitsbreite
- Anzahl der Teilbreiten
- Sollwerte für die AUTO CONTOUR Empfindlichkeit: Schnitthöhenregelung, Schnitthöhenvorwahl, ggf. Winkel des HP-Einzugskanals
- Höhe zur Aktivierung der Flächenzählung

Speicherung beim Abbau.

Alle Schneidwerke speichern bei jedem Abbau automatisch die wichtigsten Daten für den nächsten Einsatz. Dazu gehören die Voreilung der Haspel, die Endanschläge für die AUTO CONTOUR Regelung, die AUTO CONTOUR Empfindlichkeit und die Höhe zur Aktivierung der Flächenzählung. Die Werte stehen dem Mähdrescher in der nächsten Ernte wieder zur Verfügung, selbst wenn zwischendurch im Herbst ein Maispflücker angebaut war.





Haspelautomatik.

- Haspelumfangsgeschwindigkeit passt sich automatisch und proportional der Fahrgeschwindigkeit an
- Stufenlose Einstellung und Speicherung zwischen Vorlauf, Gleichlauf und Nachlauf der Haspelgeschwindigkeit zur Fahrgeschwindigkeit im CEBIS
- Individuell abspeicherbar im CEBIS
- Hydraulische Überlastsicherung schützt vor Beschädigungen

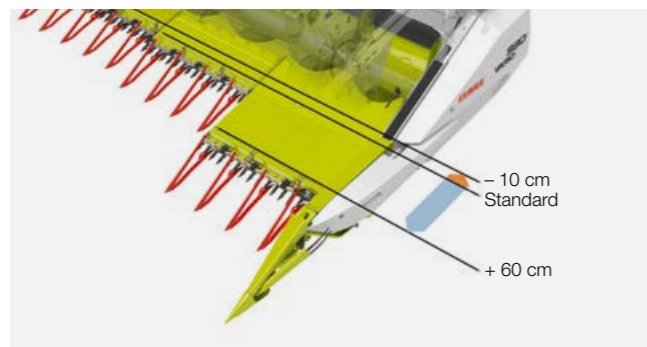

VARIO Automatik.

- VARIO Automatik kann wahlweise im CEBIS ein- / ausgeschaltet werden
- Tischlänge und Haspelhorizontale werden dann gemeinsam aktiviert oder deaktiviert

Automatische Einstellung.

Am Multifunktionsgriff können bis zu vier Wertekombinationen individuell vom Fahrer abgespeichert werden. Die jeweils aktive und die gespeicherten Wertekombinationen können fortlaufend im CEBIS eingesehen werden.

Jede Wertekombination besteht aus:

- Haspelhöhe
- Haspelhorizontale (VARIO Schneidwerk)
- Tischlänge (VARIO Schneidwerk)
- Schnitthöhe (mit AUTO CONTOUR)
- Schnittwinkel (HP Einzugskanal)

Alle einzelnen Parameter können jederzeit vom Fahrer direkt am Multifunktionsgriff oder im CEBIS manuell übersteuert werden.

Ihre Vorteile.

- Entlastung des Fahrers durch automatische Ansteuerung mehrerer Werte
- Optimale Anpassung durch bis zu vier individuell abspeicherbare Wertekombinationen für z.B. wechselnde Bestandsbedingungen (Lager, stehender Bestand) oder Vorgewende und Anmähen
- Übersteuerung durch den Fahrer jederzeit möglich

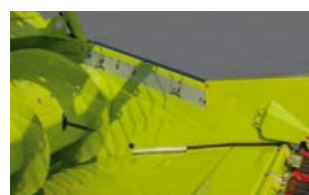

Positionsanzeige des Schneidwerkstisches perfekt aus der Kabine einsehbar.

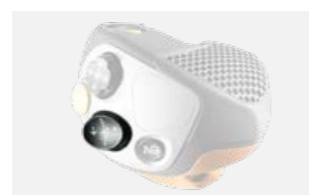

Aktivierung von Schnitt Höhenregelung (AUTO CONTOUR), Auflagedruckregelung und Schnitthöhenwahl sowie Heben / Senken des Vorsatzgerätes direkt am CMOTION Multifunktionsgriff.



Automatischer Park- und Transportmodus.

- Das Schneidwerk fährt durch Drücken des Tasters Schnitt Höhenregelung automatisch in die Position zur Ablage auf dem Transportwagen
- Tisch fährt in 0-mm-Position (ohne Rapsmesser)
- Tisch fährt auf 450 mm (mit Rapsmesser)
- Haspel fährt komplett nach unten und nach hinten
- Beim MAXFLEX Schneidwerk wird der Messerbalken elektrohydraulisch starr gestellt (Getreideernte)
- Aktivierung erfolgt bei ausgeschaltetem Dreschwerk und abhängig von der Geschwindigkeit:
 - Größer 2 km/h: Taster Schnitt Höhenregelung einmal drücken
 - Kleiner 2 km/h: AUTO CONTOUR Taste gedrückt halten



Automatische Arbeitsposition.

- Das Schneidwerk fährt durch Drücken des Tasters Schnitt höhenvorwahl automatisch in die letzte Arbeitsposition
- Tisch fährt auf letzte Arbeitsposition
- Haspel fährt auf letzte Arbeitsposition
- Beim MAXFLEX Schneidwerk wird der Messerbalken elektrohydraulisch frei gegeben (Sojaernte)
- Aktivierung erfolgt abhängig von der Geschwindigkeit:
 - Größer 2 km/h: Taster Schnitthöhenvorwahl einmal drücken
 - Kleiner 2 km/h: Taster Schnitthöhenvorwahl gedrückt halten
- Haspel fährt auf letzte Arbeitsposition
- Tisch fährt auf letzte Arbeitsposition

Ihre Vorteile.

- Bequemes und schnelles Erreichen der Transport- und Arbeitsposition
- Keine Beachtung von Abhängigkeiten in der Kinematik



Verstellung des VARIO Schneidwerkstisches, des MAXFLEX Messerbalkens und der CONVIO Förderbandgeschwindigkeit am CMOTION Multifunktionsgriff.



Verstellung der Haspelwerte (Haspelhöhe, Haspelhorizontale) und des Pflückplattenabstands beim Maispflücker am CMOTION Multifunktionsgriff.

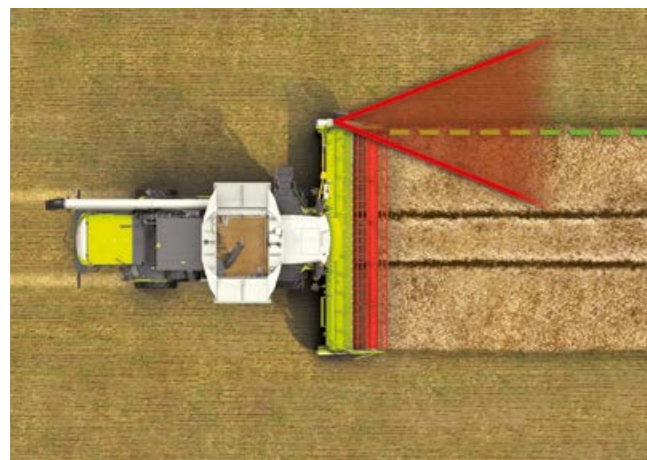

Weil Ansprüche an Präzision wachsen.

Die CLAAS Vorsatzgeräte können mit zwei verschiedenen automatischen Lenksystemen ausgestattet werden, die Sie wahlweise je nach Einsatz nutzen können.

LASER PILOT – das elektronisch-optische Lenksystem für LEXION und TRION

AUTO PILOT – das elektronisch-mechanische Lenksystem



Aktivierung AUTO PILOT, LASER PILOT und GPS PILOT am CMOTION Multifunktionsgriff.

LASER PILOT.

Die elektronisch-optischen Sensoren des LASER PILOT tasten mit Lichtimpulsen die Kante zwischen gemähtem und ungemähtem Feld ab und führen so den TRION automatisch an der Bestandskante entlang.

Der LASER PILOT ist klappbar und für die linke wie für die rechte Schneidwerksseite erhältlich. Seine optimale Positionierung an der Schneidwerksseite, nahe an der Bestandskante, ermöglicht einen günstigen Blickwinkel und gewährleistet damit hohe Funktionssicherheit – auch bei Lagergetreide, Staub, Hanglagen sowie bei Nacht.

Ihre Vorteile.

- Werkzeugloses Verstellen der LASER PILOT Halterung mit dem Klappenschlüssel
- Einfaches Einstellen über die Leuchtdiodenanzeige
- Werkzeuglos auf- und einklappbar
- Verfügbar für die linke und die rechte Schneidwerksseite
- Hohe Funktionssicherheit auch im Lager, in kupiertem Gelände und bei Dunkelheit
- Entlastung des Fahrers ermöglicht höhere Konzentration auf den Dreschvorgang
- Höhere Genauigkeit bei der Flächenerfassung und Kartierung
- Optimale Ausnutzung der gesamten Schneidwerksbreite
- Erhöhung der Kampagnenleistung

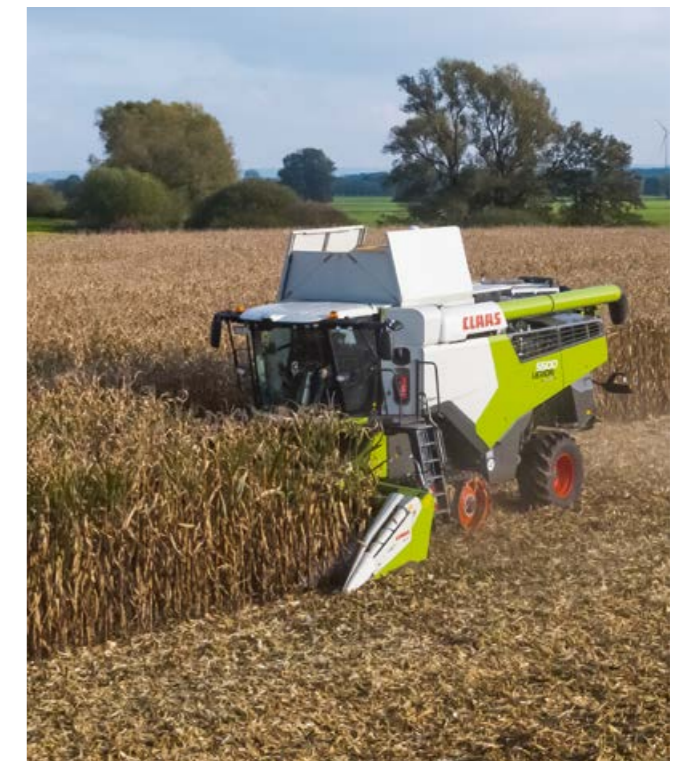

AUTO PILOT.

Zwei digitale Taster in einer Pflückerinheit erfassen die Position des Mähdreschers, führen ihn automatisch durch die Maisreihen und sichern so die optimale Position im Mais. Dadurch verhilft der AUTO PILOT zu Leistungssteigerung und höherer Wirtschaftlichkeit.

Ihre Vorteile.

- Hohe Funktionssicherheit, unabhängig von den Sichtbedingungen
- Optimale Nutzung der gesamten Schneidwerksbreite
- Erhöhung der Kampagnenleistung
- Deutliche Entlastung des Fahrers ermöglicht höhere Konzentration auf den Dreschvorgang



AUTO PILOT Tastbügel

Transportwagen von CLAAS – egal ob auf der Straße, auf Wirtschaftswegen oder auf Feldwegen. Schnelles und einfaches Umsetzen, auch zwischen weit entfernten Flächen, ist problemlos möglich.

Die Highlights auf einen Blick:

- Transportwagen ab Werk erhältlich
- Transportgeschwindigkeit bis 40 km/h
- Integrierte Transportbox
- 2-Achs-Transportwagen mit gelenkter Hinterachse

1-Achs-Transportwagen.

Die 1-Achs-Transportwagen sind für die Vorsatzgeräte 770 bis 370 erhältlich.

- Wahlweise mit 25 km/h oder 40 km/h gebremst oder ungebremst erhältlich
- Schneidwerksablage mit Rapsmessern problemlos möglich

Ab Werk ebenfalls optional erhältlich:

- Umrissbeleuchtung
- Höhenverstellbare Deichsel

2-Achs-Transportwagen.

Die 2-Achs-Transportwagen sind für die Vorsatzgeräte 1230 bis 770 erhältlich.

- Wahlweise mit 25 km/h oder 40 km/h gebremst oder ungebremst erhältlich
- SUNSPEED, CORIO CONSPEED und CORIO Vorsatzgeräte lassen sich durch Anbau spezieller Auflagen problemlos mit Transportwagen transportieren
- Schneidwerksablage mit Rapsmessern problemlos möglich

Ab Werk ebenfalls optional erhältlich:

- Umrissbeleuchtung



CORIO 1275 C auf 2-Achs-Transportwagen.



Abschließbare Transportbox für die Rapsausrüstung.

2-Achs-Transportwagen mit gelenkter Hinterachse.

Die neuen 2-Achs-Transportwagen mit 4-Rad-Lenkung sind für die Vorsatzgeräte 1230 bis 930 erhältlich.

- Beste Nachlaufeigenschaften bei Kurvenfahrt
- Hohe Fahrstabilität
- Wahlweise mit 25 km/h oder 40 km/h gebremst oder ungebremst erhältlich
- Die Vorderachse ist pendelnd gelagert und kann sich so optimal an Bodenunebenheiten anpassen
- SUNSPEED, CORIO CONSPEED und CORIO Vorsatzgeräte lassen sich durch Anbau spezieller Auflagen problemlos mit Transportwagen transportieren
- Schneidwerksablage mit Rapsmessern problemlos möglich

Ab Werk ebenfalls optional erhältlich:

- Ersatzreifen
- Rundumleuchte
- LED-Beleuchtung
- Umrissbeleuchtung
- Kurze oder lange Deichsel

Transportbox.

Eine abschließbare Transportbox an allen Transportwagen ermöglicht die sichere Unterbringung der Rapsmesser.

Vorsatzgerätematrix Schneidwerke.

Vorsatzgerät	LEXION 8000			LEXION 7000				LEXION 6000				LEXION 5000		
	8900	8800	8700	7700	7600	7500	7400	6900	6800	6700	6600	5500	5400	5300
CERIO Schneidwerke														
CERIO 930	■	■	■	■	■	■	■	■	■	■	■	■	■	■
CERIO 770	■	■	■	■	■	■	■	■	■	■	■	■	■	■
CERIO 680	■	■	■	■	■	■	■	■	■	■	■	■	■	■
CERIO 620	–	–	–	■	■	■	■	■	■	■	■	■	■	■
CERIO 560	–	–	–	■	■	■	■	■	■	■	■	■	■	■
Standardschneidwerke														
C 490	–	–	–	–	–	–	–	–	–	–	–	–	–	–
C 450	–	–	–	–	–	–	–	–	–	–	–	–	–	–
C 430	–	–	–	–	–	–	–	–	–	–	–	–	–	–
C 420	–	–	–	–	–	–	–	–	–	–	–	–	–	–
C 370	–	–	–	–	–	–	–	–	–	–	–	–	–	–
VARIO Schneidwerke														
VARIO 1380	■ ¹	■ ¹	–	–	–	–	–	–	–	–	–	–	–	–
VARIO 1230	■	■	■	■	■	■	■	■ ¹	■ ¹	■ ¹	–	–	–	–
VARIO 1080	■	■	■	■	■	■	■	■	■	■	■	–	–	–
VARIO 930	■	■	■	■	■	■	■	■	■	■	■	■	■	■
VARIO 770	■	■	■	■	■	■	■	■	■	■	■	■	■	■
VARIO 680	■	■	■	■	■	■	■	■	■	■	■	■	■	■
VARIO 620	–	–	–	■	■	■	■	■	■	■	■	■	■	■
VARIO 560	–	–	–	–	–	–	–	■	■	■	■	■	■	■
VARIO 500	–	–	–	–	–	–	–	■	■	■	■	■	■	■
MAXFLEX Schneidwerke														
MAXFLEX 930	■	■	■	■	■	■	■	■	■	■	■	■	■	■
MAXFLEX 770	■	■	■	■	■	■	■	■	■	■	■	■	■	■
MAXFLEX 680	–	–	–	–	–	–	–	■	■	■	■	■	■	■
MAXFLEX 620	–	–	–	–	–	–	–	■	■	■	■	■	■	■
MAXFLEX 560	–	–	–	–	–	–	–	■	■	■	■	■	■	■
CONVIO FLEX Schneidwerke														
CONVIO FLEX 1380	■	■	–	–	–	–	–	■ ¹	■ ¹	–	–	–	–	–
CONVIO FLEX 1230	■	■	■	■	■	■	■	■ ¹	■ ¹	■ ¹	–	–	–	–
CONVIO FLEX 1080	■	■	■	■	■	■	■	■	■	■	■	–	–	–
CONVIO FLEX 930	■	■	■	■	■	■	■	■	■	■	■	–	–	–
CONVIO FLEX 770	■	■	■	■	■	■	■	■	■	■	■	■	■	■
CONVIO Schneidwerke														
CONVIO 1380	■	■	■	■	■	■	■	■ ¹	■ ¹	–	–	–	–	–
CONVIO 1230	■	■	■	■	■	■	■	■ ¹	■ ¹	■ ¹	–	–	–	–
CONVIO 1080	■	■	■	■	■	■	■	■	■	■	■	–	–	–
CONVIO 930	■	■	■	■	■	■	■	■	■	■	■	–	–	–
CONVIO 770	■	■	■	■	■	■	■	■	■	■	■	■	■	■
Klappbare Schneidwerke														
C 540	–	–	–	■	■	■	■	■	■	■	■	■	■	■
C 450	–	–	–	–	–	–	–	■	■	■	■	■	■	■

■ Empfohlen □ Nicht empfohlen – Nicht verfügbar

¹ Nur TERRA TRAC

Vorsatzgerät	TRION 700				TRION 600			TRION 500		TUCANO 300	AVERO		DOMINATOR
	750	730	720	710	660	650	640	530	520	320	240	160	130
CERIO Schneidwerke													
CERIO 930	■	■	■	■	■	■	□	–	–	–	–	–	–
CERIO 770	■	■	■	■	■	■	■	□	□	□	–	–	–
CERIO 680	■	■	■	■	■	■	■	■	■	■	□	□	–
CERIO 620	–	■	■	■	■	■	■	■	■	■	□	□	–
CERIO 560	–	■	■	■	■	■	■	■	■	■	■	■	–
Standardschneidwerke													
C 490	□	□	□	□	□	□	■	■	■	■	■	■	–
C 450	–	–	–	–	–	–	–	–	–	–	–	–	■
C 430	□	□	□	□	□	□	■	■	■	■	■	■	–
C 420	–	–	–	–	–	–	–	–	–	–	–	–	■
C 370	□	□	□	□	□	□	□	□	□	□	■	■	–
VARIO Schneidwerke													
VARIO 1380	–	–	–	–	–	–	–	–	–	–	–	–	–
VARIO 1230	■	–	–	–	–	–	–	–	–	–	–	–	–
VARIO 1080	■	■	–	–	–	–	–	–	–	–	–	–	–
VARIO 930	■	■	■	■	■	■	□	–	–	–	–	–	–
VARIO 770	■	■	■	■	■	■	■	□	□	□	–	–	–
VARIO 680	■	■	■	■	■	■	■	■	■	■	–	–	–
VARIO 620	■	■	■	■	■	■	■	■	■	■	□	–	–
VARIO 560	■	■	■	■	■	■	■	■	■	■	■	■	–
VARIO 500	■	■	■	■	■	■	■	■	■	■	■	■	–
MAXFLEX Schneidwerke													
MAXFLEX 930	■	■	■	■	■	■	–	–	–	–	–	–	–
MAXFLEX 770	■	■	■	■	■	■	■	□	□	□	–	–	–
MAXFLEX 680	■	■	■	■	■	■	■	■	■	■	–	–	–
MAXFLEX 620	□	□	■	■	■	■	■	■	■	■	–	–	–
MAXFLEX 560	□	□	■	■	■	■	■	■	■	■	–	–	–
CONVIO FLEX Schneidwerke													
CONVIO FLEX 1380	–	–	–	–	–	–	–	–	–	–	–	–	–
CONVIO FLEX 1230	□	□	□	–	–	–	–	–	–	–	–	–	–
CONVIO FLEX 1080	■	■	□	–	–	–	–	–	–	–	–	–	–
CONVIO FLEX 930	■	■	■	□	□	□	–	–	–	–	–	–	–
CONVIO FLEX 770	■	■	■	■	■	■	■	■	■	–	–	–	–
CONVIO Schneidwerke													
CONVIO 1380	–	–	–	–	–	–	–	–	–	–	–	–	–
CONVIO 1230	□	□	□	–	–	–	–	–	–	–	–	–	–
CONVIO 1080	■	■	□	–	–	–	–	–	–	–	–	–	–
CONVIO 930	■	■	■	–	□	□	–	–	–	–	–	–	–
CONVIO 770	■	■	■	■	■	■	■	■	■	–	–	–	–
Klappbare Schneidwerke													
C 540	■	■	■	■	■	■	■	■	■	■	■	–	–
C 450	□	□	□	□	■	■	■	■	■	■	■	–	–

Bitte beachten Sie, dass die Empfehlungen nicht in allen Regionen Geltung haben. Es sind die regionalen StVZO zu berücksichtigen. Aufgrund von unterschiedlichen klimatischen Bedingungen oder Anbauverfahren kann die Vorsatzgerätematrix abweichen. Die Verfügbarkeit einzelner Mähreschermodelle ist abhängig von der geltenden Abgasnorm des jeweiligen Landes und kann daher länderspezifisch abweichen.

Vorsatzgerät	LEXION 8000			LEXION 7000				LEXION 6000				LEXION 5000		
	8900	8800	8700	7700	7600	7500	7400	6900	6800	6700	6600	5500	5400	5300
CORIO 12-Reiher														
CORIO 1275 C CONSPEED	■	■	■	■	■	■	■	■	■	■ ¹	–	–	–	–
CORIO 1270 C CONSPEED	■	■	■	■	■	■	■	■	■	■ ¹	–	–	–	–
CORIO 8-Reiher														
CORIO 890 CONSPEED	■	■	■	■	■	■	■	■	■	■	■	■	■	■
CORIO 880 FC CONSPEED	■	■	■	■	■	■	■	■	■	■	■	■	–	–
CORIO 880 FC	■	■	■	■	■	■	■	■	■	■	■	■	–	–
CORIO 875 C CONSPEED	■	■	■	■	■	■	■	■	■	■	■	■	■	■
CORIO 875 FC CONSPEED	■	■	■	■	■	■	■	■	■	■	■	■	–	–
CORIO 875 C	■	■	■	■	■	■	■	■	■	■	■	■	■	■
CORIO 875 FC	■	■	■	■	■	■	■	■	■	■	■	■	–	–
CORIO 870 C CONSPEED	■	■	■	■	■	■	■	■	■	■	■	■	■	■
CORIO 870 FC CONSPEED	■	■	■	■	■	■	■	■	■	■	■	■	–	–
CORIO 870 C	■	■	■	■	■	■	■	■	■	■	■	■	■	■
CORIO 870 FC	■	■	■	■	■	■	■	■	■	■	■	■	■	■
CORIO 6-Reiher														
CORIO 690 CONSPEED	–	–	–	–	–	–	–	■	■	■	■	■	■	■
CORIO 680 FC CONSPEED	–	–	–	–	–	–	–	■	■	■	■	■	■	■
CORIO 680 FC	–	–	–	–	–	–	–	■	■	■	■	■	■	■
CORIO 675 C CONSPEED	–	–	–	–	–	–	–	■	■	■	■	■	■	■
CORIO 675 FC CONSPEED	–	–	–	–	–	–	–	■	■	■	■	■	■	■
CORIO 675 C	–	–	–	–	–	–	–	■	■	■	■	■	■	■
CORIO 675 FC	–	–	–	–	–	–	–	■	■	■	■	■	■	■
CORIO 670 C CONSPEED	–	–	–	–	–	–	–	■	■	■	■	■	■	■
CORIO 670 FC CONSPEED	–	–	–	–	–	–	–	■	■	■	■	■	■	■
CORIO 670 C	–	–	–	–	–	–	–	■	■	■	■	■	■	■
CORIO 670 FC	–	–	–	–	–	–	–	■	■	■	■	■	■	■
CORIO 5-Reiher														
CORIO 575 C	–	–	–	–	–	–	–	–	–	–	–	–	–	–
CORIO 570 C	–	–	–	–	–	–	–	–	–	–	–	–	–	–
CORIO 4-Reiher														
CORIO 475 C	–	–	–	–	–	–	–	–	–	–	–	–	–	–
CORIO 470 C	–	–	–	–	–	–	–	–	–	–	–	–	–	–
CORIO 475 C (nur DOMINATOR)	–	–	–	–	–	–	–	–	–	–	–	–	–	■
CORIO 470 C (nur DOMINATOR)	–	–	–	–	–	–	–	–	–	–	–	–	–	■
SWATH UP														
SWATH UP 450	■	■	■	■	■	■	■	■	■	■	■	■	■	■
SUNSPEED														
SUNSPEED 16-70	■	■	■	■	■	■	■	■	■	■	■	–	–	–
SUNSPEED 12-75	■	■	■	■	■	■	■	■	■	■	■	■	■	■
SUNSPEED 12-70	■	■	■	■	■	■	■	■	■	■	■	■	■	■
SUNSPEED 8-75	–	–	–	–	–	–	–	–	–	–	–	–	–	–
SUNSPEED 8-70	–	–	–	–	–	–	–	–	–	–	–	–	–	–

■ Empfohlen □ Nicht empfohlen – Nicht verfügbar

¹ Nur TERRA TRAC

Vorsatzgerät	TRION 700				TRION 600			TRION 500		TUCANO 300	AVERO		DOMINATOR
	750	730	720	710	660	650	640	530	520	320	240	160	130
CORIO 12-Reiher													
CORIO 1275 C CONSPEED	■	□	□	–	–	–	–	–	–	–	–	–	–
CORIO 1270 C CONSPEED	■	□	□	–	–	–	–	–	–	–	–	–	–
CORIO 8-Reiher													
CORIO 890 CONSPEED	■	■	■	■	■	■	■	–	–	–	–	–	–
CORIO 880 FC CONSPEED	■	■	■	–	■	■	■	–	–	–	–	–	–
CORIO 880 FC	■	■	■	–	■	■	■	–	–	–	–	–	–
CORIO 875 C CONSPEED	■	■	■	■	■	■	■	–	–	–	–	–	–
CORIO 875 FC CONSPEED	■	■	■	–	■	■	■	–	–	–	–	–	–
CORIO 875 C	■	■	■	■	■	■	■	–	–	–	–	–	–
CORIO 875 FC	■	■	■	–	■	■	■	–	–	–	–	–	–
CORIO 870 C CONSPEED	■	■	■	■	■	■	■	–	–	–	–	–	–
CORIO 870 FC CONSPEED	■	■	■	–	■	■	■	–	–	–	–	–	–
CORIO 870 C	■	■	■	■	■	■	■	–	–	–	–	–	–
CORIO 870 FC	■	■	■	–	■	■	■	–	–	–	–	–	–
CORIO 6-Reiher													
CORIO 690 CONSPEED	■	■	■	■	■	■	■	■	■	■	–	–	–
CORIO 680 FC CONSPEED	■	■	■	■	■	■	■	■	■	■	–	–	–
CORIO 680 FC	■	■	■	■	■	■	■	■	■	■	–	–	–
CORIO 675 C CONSPEED	■	■	■	■	■	■	■	■	■	■	–	–	–
CORIO 675 FC CONSPEED	■	■	■	■	■	■	■	■	■	■	–	–	–
CORIO 675 C	■	■	■	■	■	■	■	■	■	■	–	–	–
CORIO 675 FC	■	■	■	■	■	■	■	■	■	■	–	–	–
CORIO 670 C CONSPEED	■	■	■	■	■	■	■	■	■	■	–	–	–
CORIO 670 FC CONSPEED	■	■	■	■	■	■	■	■	■	■	–	–	–
CORIO 670 C	■	■	■	■	■	■	■	■	■	■	–	–	–
CORIO 670 FC	■	■	■	■	–	–	–	–	■	■	–	–	–
CORIO 5-Reiher													
CORIO 575 C	□	□	□	□	■	■	■	■	■	■	■	■	–
CORIO 570 C	□	□	□	□	■	■	■	■	■	■	■	■	–
CORIO 4-Reiher													
CORIO 475 C	–	–	–	–	–	–	–	–	–	–	–	■	■
CORIO 470 C	–	–	–	–	–	–	–	–	–	–	–	■	■
CORIO 475 C (nur DOMINATOR)	–	–	–	–	–	–	–	–	–	–	–	–	■
CORIO 470 C (nur DOMINATOR)	–	–	–	–	–	–	–	–	–	–	–	–	■
SWATH UP													
SWATH UP 450	■	■	■	■	■	■	■	■	■	■	–	–	–
SUNSPEED													
SUNSPEED 16-70	■	■	■	–	–	–	–	–	–	–	–	–	–
SUNSPEED 12-75	■	■	■	■	■	■	■	■	■	■	–	–	–
SUNSPEED 12-70	■	■	■	■	■	■	■	■	■	■	–	–	–
SUNSPEED 8-75	■	■	■	■	■	■	■	■	■	■	■	■	–
SUNSPEED 8-70	■	■	■	■	■	■	■	■	■	■	■	■	–

Bitte beachten Sie, dass die Empfehlungen nicht in allen Regionen Geltung haben. Es sind die regionalen StVZO zu berücksichtigen. Aufgrund von unterschiedlichen klimatischen Bedingungen oder Anbauverfahren kann die Vorsatzgerätematrix abweichen. Die Verfügbarkeit einzelner Mähreschermodelle ist abhängig von der geltenden Abgasnorm des jeweiligen Landes und kann daher länderspezifisch abweichen.

Ihre Vorteile im Überblick.



Standardschneidwerke.

- Bewährter starrer Schneidwerkstisch
- Für DOMINATOR und AVERO

CERIO.

- 200 mm manuell verstellbarer Gesamtverschiebeweg des Schneidwerkstisches
- Einfache Alternative zum VARIO Schneidwerk
- Geeignet für Reis

VARIO.

- Einzigartiger stufenloser 700-mm-Gesamtverschiebeweg des Schneidwerkstisches
- 10% mehr Durchsatz dank anpassbarer Tischposition
- Plug & Play für Raps
- Schneidwerkstisch mit integrierten Rapsblechen
- Geeignet für Reis

MAXFLEX.

- Hervorragende Boden Anpassung für bodennahe Früchte
- Flexibler Messerbalken von 180 mm mit hydraulischer Starrstellung für Soja und Getreide

CONVIO FLEX / CONVIO.

- Optimaler Gutfluss durch AUTOMATIC BELT SPEED
- Echte Vielfruchtignung für die Ernte von Getreide, Raps, Soja, Grassamen, etc.
- CONVIO FLEX mit 225 mm Flexweg
- Extrem geringer Anstellwinkel für minimale Ernteverluste

Klappbare Schneidwerke.

- Kein zusätzlicher Transportwagen nötig
- Transportbreite von 3 m
- Volle AUTO CONTOUR Fähigkeit

CORIO CONSPEED / CORIO.

- Verschiedene Pflückkonzepte mit CORIO CONSPEED und CORIO
- Große Arbeitsbreiten von 12- bis 4-Reiher
- Reihenweiten von 90, 80, 75 und 70 cm
- Sonnenblumenkits verfügbar

SUNSPEED.

- Ausschließliche Ernte von Blütenkörben ohne Stängel – stängelfreies Pflückkonzept
- Große Arbeitsbreiten von 16- bis 8-Reiher

SWATH UP.

- Optimale Schwadddruseigenschaften
- Universelles Vorsatzgerät für verschiedene Fruchtarten
- Saubere Schwadaufnahme

Ausstattung.

- Haspel- und VARIO Automatik
- Automatische Vorsatzgeräteführung durch CONTOUR, AUTO CONTOUR und MULTI CONTOUR
- Automatische Einstellung
- Automatische Lenksysteme
- Automatischer Park- und Transportmodus
- Automatische Arbeitsposition

Vorsatzgeräte		CONVIO FLEX / CONVIO Schneidwerke					VARIO Schneidwerke					CERIO Schneidwerke					Standardschneidwerke					Klappbare Schneidwerke						
		1380	1230	1080	930	770	1380	1230	1080	930	770	680	620	560	500	930	770	680	620	560	C 490	C 450 ¹	C 430	C 420 ¹	C 370	C 540	C 450	
Effektive Schnittbreite	mm	13868	12344	10820	9296	7772	13790	12270	10740	9220	7696	6781	6172	5562	4953	9220	7696	6781	6172	5562	4920	4550	4320	4240	3710	5460	4550	
Effektive Schnittbreite	Fuß	45,50	40,50	35,50	30,50	25,50	45,25	40,25	35,25	30,25	25,25	22,25	20,25	18,25	16,25	30,25	25,25	22,25	20,25	18,25	16,14	14,93	14,17	13,91	12,17	17,91	14,93	
Antrieb beidseitig		●	●	●	○	–	●	●	●	–	–	–	–	–	–	–	–	–	–	–	–	–	–	–	●	●		
Antrieb einseitig		–	–	–	○	–	–	–	–	●	●	●	●	●	●	●	●	●	●	●	●	●	●	●	●	–	–	
Getreidehalmteiler klappbar		○	○	○	○	○	●	●	●	●	●	●	●	●	●	●	●	●	●	●	●	–	–	–	●	●	●	
Halmteiler werkzeuglos höhenverstellbar		●	●	●	●	●	●	●	●	●	●	●	●	●	●	●	●	●	●	●	–	–	–	–	–	–	–	
Sojahalmteiler		○	○	○	○	○	–	–	–	–	–	–	–	–	–	–	–	–	–	–	–	–	–	–	–	–	–	
Abstand Messer – Einzugschnecke (min. / max.)	mm	–	–	–	–	–	493/1134	493/1134	493/1134	493/1134	493/1134	493/1134	493/1134	493/1134	493/1134	579	579	579	579	579	545	560	560	580	545	560	560	
Messer geteilt		–	–	–	○	–	–	–	–	–	–	–	–	–	–	–	–	–	–	–	–	–	–	–	–	●	●	
Messer durchgehend		–	–	–	●	●	–	–	–	●	●	●	●	●	●	●	●	●	●	●	●	●	●	●	●	–	–	
MULTIFINGER Einzugschnecke		●	●	●	●	●	●	●	●	●	●	●	●	●	●	●	●	●	●	●	●	●	●	●	●	●	●	
Haspel- und Schneckenlagerung geteilt		●	●	–	–	–	●	●	–	–	–	–	–	–	–	–	–	–	–	–	–	–	–	–	●	●		
Haspel- und Schneckenlagerung durchgehend		–	–	–	●	●	–	–	●	●	●	●	●	●	●	●	●	●	●	●	●	●	●	●	●	●	●	
Ährenheber		–	–	–	●	●	●	●	●	●	●	●	●	●	●	●	●	●	●	●	●	●	●	●	●	●	●	
Vertikale Flexibilität Messerbalken	mm	225/–	225/–	225/–	225/–	225/–	–	–	–	–	–	–	–	–	–	–	–	–	–	–	–	–	–	–	–	–	–	
ACTIVE FLOAT		●/–	●/–	●/–	●/–	●/–	–	–	–	–	–	–	–	–	–	–	–	–	–	–	–	–	–	–	–	–	–	
Durchmesser Einzugschnecke (außen / innen)		660/420	660/420	660/420	660/420	660/420	660/420	660/420	660/420	660/420	660/420	660/420	660/420	660/420	660/420	660/420	660/420	660/420	660/420	660/420	580/380	580/380	580/380	580/380	580/380	580/380	580/380	
Ersatzmesser		●	●	●	●	●	●	●	●	●	●	●	●	●	●	●	●	●	●	●	●	●	●	●	●	●	●	●
möglicher Verschiebeweg hydraulisch	mm	–	–	–	–	–	700	700	700	700	700	700	700	700	700	–	–	–	–	–	–	–	–	–	–	–	–	
möglicher Verschiebeweg manuell	mm	–	–	–	–	–	–	–	–	–	–	–	–	–	–	200	200	200	200	200	–	–	–	–	–	–	–	
Bandtiefe der Seitenbänder	mm	1079,5	1079,5	1079,5	1079,5	1079,5	–	–	–	–	–	–	–	–	–	–	–	–	–	–	–	–	–	–	–	–	–	
Muldentiefe	mm	1329	1329	1329	1329	1329	–	–	–	–	–	–	–	–	–	–	–	–	–	–	–	–	–	–	–	–	–	
Breite des Mittenbandes	mm	2000	2000	2000	2000	2000	–	–	–	–	–	–	–	–	–	–	–	–	–	–	–	–	–	–	–	–	–	
Gewicht (ohne Rapsausrüstung)	kg	4600/4550	4350/4300	4050/4000	3510/3425	3000/2935	4679	4395	4112	2989	2557	2334	2224	2093	1941	2824	2419	2140	2040	1926	1300	1080	1120	1000	940	2100	1980	

Schneidwerksautomatik

CONTOUR	–	–	–	–	–	–	–	–	○	○	○	○	○	○	○	○	○	○	○	○	○	○	○	○	○	○	○
AUTO CONTOUR	●	●	●	●	●	○	○	○	○	○	○	○	○	○	○	○	○	○	○	○	○	○	○	○	○	○	○
AUTO FLEX	●/–	●/–	●/–	●/–	●/–	–	–	–	–	–	–	–	–	–	–	–	–	–	–	–	–	–	–	–	–	–	
Automatische Parkposition	●	●	●	●	●	●	●	●	●	●	●	●	●	●	●	●	●	●	●	●	●	●	●	●	●	●	●
Automatische Arbeitsposition	●	●	●	●	●	●	●	●	●	●	●	●	●	●	●	●	●	●	●	●	●	●	●	●	●	●	●
Haspelzugkraftregelung	●	●	●	●	●	●	●	●	–	–	–	–	–	–	–	–	–	–	–	–	–	–	–	–	–	–	
Haspeldrehzahlregelung	●	●	●	●	●	●	●	●	●	●	●	●	●	●	●	●	●	●	●	●	●	●	●	●	●	●	●
Haspelhöhenautomatik	●	●	●	●	●	●	●	●	●	●	●	●	●	●	●	●	●	●	●	●	●	●	●	●	●	●	●
Haspelhorizontalautomatik	●	●	●	●	●	●	●	●	●	●	●	●	●	●	–	–	–	–	–	–	–	–	–	–	–	–	–
Tischautomatik	–	–	–	–	–	●	●	●	●	●	●	●	●	●	–	–	–	–	–	–	–	–	–	–	–	–	–
AUTOMATIC BELT SPEED	○	○	○	○	○	–	–	–	–	–	–	–	–	–	–	–	–	–	–	–	–	–	–	–	–	–	
LASER PILOT	○	○	○	○	○	○	○	○	○	○	○	○	○	○	○	○	○	○	○	○	○	○	○	○	○	○	○

Reisausstattung

Verschleißschutz Einzugschnecke	–	–	–	–	–	–	–	–	○	○	○	○	○	○	○	○	○	○	○	○	○	○	○	○	○	○	○
Reisschnittsystem	–	–	–	–	–	–	–	–	○	○	○	○	○	○	○	○	○	○	○	○	○	○	○	○	○	○	○
Doppelmessersystem	–	–	–	–	–	–	–	–	–	–	–	–	–	–	–	–	–	–	–	○	–	○	–	–	–	–	–

Rapsausstattung

Rapsmesser	○	○	○	○	○	○	○	○	○	○	○	○	○	○	–	–	–	–	–	–	–	–	–	–	–	–	–
Rapsbleche	–	–	–	–	–	●	●	●	●	●	●	●	●	●	–	–	–	–	–	–	–	–	–	–	–	–	–
Abstand Messer – Einzugschnecke	mm	–	–	–	–	–	1134	1134	1134	1134	1134	1134	1134	1134	–	–	–	–	–	–	–	–	–	–	–	–	–
möglicher Verschiebeweg mit Rapsausrüstung	–	–	–	–	–	–	700	700	700	150	150	150	150	150	–	–	–	–	–	–	–	–	–	–	–	–	–
Förderschnecke	○	○	○	○	○	–	–	–	–	–	–	–	–	–	–	–	–	–	–	–	–	–	–	–	–	–	
Rückwandrhöhung	●	●	●	●	●	–	–	–	–	–	–	–	–	–	–	–	–	–	–	–	–	–	–	–	–	–	

¹ Nur DOMINATOR

Vorsatzgeräte	CORIO CONSPEED 12-Reiher		CORIO CONSPEED 8-Reiher						CORIO CONSPEED 6-Reiher						CORIO 8-Reiher					CORIO 6-Reiher				CORIO 5-Reiher		CORIO 4-Reiher						
	1275 C	1270 C	890	880 FC	875 C	875 FC	870 C	870 FC	690	680 FC	675 C	675 FC	670 C	670 FC	880 FC	875 C	875 FC	870 C	870 FC	680 FC	675 C	675 FC	670 C	670 FC	575 C	570 C	475 C	470 C	475 C ¹	470 C ¹		
Reihenzahl	12	12	8	8	8	8	8	8	6	6	6	6	6	6	8	8	8	8	8	6	6	6	6	6	5	5	4	4	4	4		
Reihenweite	cm	75	70	90	80	75	75	70	70	90	80	75	75	70	70	80	75	75	70	70	80	75	75	70	70	75	70	75	70	75	70	
Transportposition – starr		●	●	●	–	●	–	●	–	●	–	●	–	●	–	–	●	–	●	–	–	●	–	●	–	●	●	●	●	●	●	
Transportposition – klappbar		–	–	–	●	–	●	–	●	–	●	–	●	–	●	–	●	–	●	–	●	–	●	–	●	–	–	–	–	–	–	
Horizontalhäcksler		●	●	●	●	●	●	●	●	●	●	●	●	●	●	●	●	●	●	●	●	●	●	●	●	●	●	●	●	●	●	
Arbeitsbreite	m	9,78	8,63	7,17	6,53	6,18	6,18	5,83	5,83	5,37	4,93	4,68	4,68	4,43	4,43	6,53	6,18	6,18	5,83	5,83	4,93	4,68	4,68	4,43	4,43	3,93	3,73	3,18	3,03	3,18	3,03	
Transportbreite	m	9,78	8,63	7,17	3,35	6,18	3,00	5,83	3,00	5,37	3,35	4,68	3,00	4,43	3,00	3,35	6,18	3,00	5,83	3,00	3,35	4,68	3,00	4,43	3,00	3,93	3,73	3,18	3,03	3,18	3,03	
Stoppelknicker		●	●	●	●	●	●	●	●	●	●	●	●	●	●	●	●	●	●	●	●	●	●	●	●	●	●	●	●	●	●	●
MONTANA Anbaukit		○	○	○	○	○	○	○	○	○	○	○	○	○	○	○	○	○	○	○	○	○	○	○	○	○	○	○	○	○	○	○
Sonnenblumenkit		○	○	○	○	○	○	○	○	○	○	○	○	○	○	○	○	○	○	○	○	○	○	○	○	○	○	○	○	○	○	○
Haubenerhöhung		○	○	○	○	○	○	○	○	○	○	○	○	○	○	○	○	○	○	○	○	○	○	○	○	○	○	○	○	○	○	○
Lagermaisschnecken		○	○	○	○	○	○	○	○	○	○	○	○	○	○	○	○	○	○	○	○	○	○	○	○	○	○	○	○	○	○	○
Gegenschneide-Kit		●	●	●	●	●	●	●	●	●	●	●	●	●	●	●	●	●	●	●	●	●	●	●	●	●	●	●	●	●	●	●
Kettenrad für Einzugschnecke zur Drehzahlerhöhung		○	○	○	○	○	○	○	○	○	○	○	○	○	○	○	○	○	○	○	○	○	○	○	○	○	○	○	○	○	○	○
Elektrohydraulische Pflückplattenverstellung		●	●	●	●	●	●	●	●	●	●	●	●	●	●	●	●	●	●	●	●	●	●	●	●	●	●	●	●	●	●	●
Einzugschneckenspritzschutz		●	●	●	●	●	●	●	●	●	●	●	●	●	○	○	○	○	○	○	○	○	○	○	○	○	○	○	○	○	○	○
Straßentransportschutz inkl. Beleuchtung und Schutzleiste		–	–	–	●	–	●	–	●	–	●	–	●	–	●	–	●	–	●	–	●	–	●	–	–	–	–	–	–	–	–	
Auflage für Transportwagen		○	○	○	–	○	–	○	–	○	–	○	–	○	–	–	○	–	○	–	–	○	–	○	–	○	○	○	○	○	○	
Gewicht	kg	3820	3700	3750	2990	2590	2910	2510	2855	2150	2355	2030	2295	2030	2295	3110	2710	3030	2630	2950	2445	2120	2385	2120	2385	1770	1770	1475	1475	1460	1460	
Schneidwerksautomatik																																
AUTO CONTOUR		○	○	○	○	○	○	○	○	○	○	○	○	○	○	○	○	○	○	○	○	○	○	○	○	○	○	○	○	○	○	
AUTO PILOT		○	○	○	○	○	○	○	○	○	○	○	○	○	○	○	○	○	○	○	○	○	○	○	○	○	○	○	○	○	○	

¹ Nur für DOMINATOR 130



CLAAS KGaA mbH
Mühlenwinkel 1
33428 Harsewinkel
Deutschland
Tel. +49 5247 12-0
claas.com