



Приставки

Приставки для зерноуборочных комбайнов
LEXION TRION AVERO DOMINATOR

CLAAS



Универсальность соответствует разнообразию условий применения.

Широкий ассортимент комбайнов CLAAS позволяет выбрать подходящую машину для любого применения. Ведь процесс уборки начинается с жатки, и именно правильный ее выбор сделает работу вашей машины эффективной и высокопроизводительной.

Идеальные приставки CLAAS для любой области применения.

Классические модели CLAAS.

- CERIO: стандартная жатка для эффективной уборки зерновых
- VARIO: специальная жатка для уборки зерновых и рапса с регулируемой длиной стола
- MAXFLEX: универсальная жатка для уборки низкого среза без потерь
- CONVIO: полотняная жатка для любых видов культур и низкого среза без потерь
- CORIO: проверенный початкоотделитель для уборки зерновой кукурузы и зерностержневой смеси
- Складные жатки: компактное решение для маленьких участков



VARIO для повышения производительности машины при уборке зерновых и рапса до 10%.
Страница 16



MAXFLEX – универсальная жатка для обработки зерновых и сои.
Страница 26



Складные жатки для экономии на установке и снятии.
Страница 42



CERIO для высокой производительности при уборке зерновых, в том числе и в регионах с высокой урожайностью.
Страница 12



CORIO для эффективного початкоотделения.
Страница 44



CONVIO для обеспечения очень равномерного потока растительной массы при уборке рапса, зерновых и низкорастущих культур.
Страница 30

Обзор приставок	6
Стандартные жатки	8
Жатки CERIO	12
Жатки VARIO	16
Оснащение CERIO и VARIO	22
VARIO и CERIO для уборки риса	24
Жатки MAXFLEX	26
CONVIO FLEX, CONVIO	30
Оснащение CONVIO FLEX и CONVIO	38
Складные жатки	40
CORIO CONSPEED, CORIO	44
SUNSPPEED	52
SWATH UP	56
Наклонная камера	60
Ведение и распознавание приставки	62
Оснащение	66
Прицеп	68
Таблица приставок	
Жатки	70
Початкоотделитель	72
Преимущества	74
Технические характеристики	75

Приставки для зерноуборочных комбайнов. Многогранность использования.

Для любых требований.

Компания CLAAS обеспечивает идеальный срез и предлагает подходящую приставку для любых культур, что дает высочайшую гибкость при уборке. Будь то зерновые культуры, такие как пшеница, рожь, ячмень, овес и тритикале или рапс, кукуруза, подсолнечник, рис, соя, лен, бобы, чечевица, просо, семенники трав или клевера – приставки CLAAS позволят в полном объеме использовать потенциал вашего комбайна.

Широкий ассортимент приставок CLAAS предлагает вам при этом именно то, что необходимо – для любой машины, любой области применения, любой культуры и любых требований.

Стандартная жатка



VARIO 1380 / 1230 / 1080



Складная жатка



SUNSPEED



CERIO 930-560



MAXFLEX



CORIO CONSPEED



SWATH UP



VARIO 930-500



CONVIO FLEX/ CONVIO



CORIO



Выберите свою приставку.

Независимо от того, в каком регионе мира вы собираете урожай, для каждой обмолачиваемой культуры есть подходящая жатка CLAAS.



Scan me.

combine-front-attachments.claas.com



Стандартные жатки.

Стандартные жатки С 490 – С 370 оснащены испытанным неподвижным столом. Они отличаются простотой конструкции, хорошим обзором и превосходным качеством.

Преимущества одной строкой.

- Консольный шнек диаметром 580 мм для очень хорошего потока растительной массы
- С 490, С 430 и С 370 для AVERO
- С 450, С 420 для DOMINATOR 130
- Мощный привод ножа
- Испытанный жесткий стол жатки
- Мультипальцевая конструкция консольного шнека
- Гидравлический привод мотовила



Использование.

Компактные стандартные жатки CLAAS обеспечивают очень хорошие результаты при уборке зерновых. Это надежные жатки для комбайнов DOMINATOR и AVERO, которые идеально подходят к небольшим загонкам и полям.

Технические данные.

- Испытанный жесткий стол жатки
- Мощный привод ножа посредством редуктора в масляной ванне
- Частота среза 1120 циклов/мин
- Автоматическое натяжение приводных ремней
- Мультипальцевая конструкция консольного шнека
- Консольный шнек диаметром 580 мм
- Бесступенчатая регулировка высоты консольного шнека



Мощный привод.

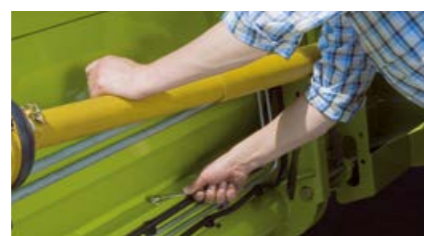

Регулируемые снаружи скребки (С 490, С 430, С 370).



Для DOMINATOR 130 предусмотрены две жатки – С 450 и С 420.



Быстрое и простое перемещение на прицепе даже между удаленными участками.



Жатки CERIO.

Модели CERIO 930–560 представляют собой новую серию стандартных жаток CLAAS. Они разработаны на базе жаток VARIO 930–500 и являются оптимальным альтернативным решением для уборки зерновых.

Преимущества одной строкой.

- Большой диаметр консольного шнека 660 мм для оптимального потока растительной массы
- Оптимизированное мотовило для уменьшения потерь
- Мультипальцевая конструкция консольного шнека
- Стеблелители, регулируемые по высоте без помощи инструментов
- Регулируемый вручную общий диапазон перестановки стола жатки 200 мм

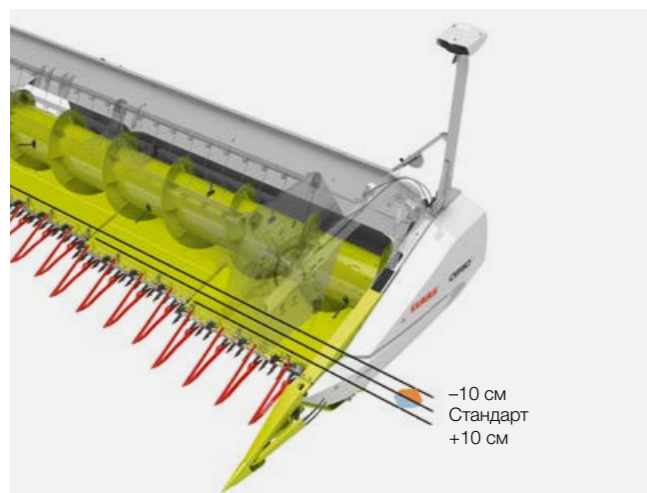

Использование.

Жатки серии CERIO разработаны на базе жаток VARIO 930–560 и являются альтернативным решением для уборки зерновых. Они отлично подходят для машин с высокой мощностью и производительностью для работы в регионах как с низкой, так и с высокой урожайностью. Стол жатки регулируется вручную в диапазоне от –100 до +100 мм. Благодаря этому жатку можно настроить с учетом различных особенностей или сортов убираемых культур.

Большое разнообразие моделей жаток от CERIO 930 до CERIO 560 позволяет использовать их для комбайнов LEXION, TRION и AVERO.

Технические данные.

- Регулируемое вручную положение стола в диапазоне от –100 до +100 мм
- Регулируемый вручную общий диапазон регулировки 200 мм
- Телескопический карданный вал привода ножа
- Цельные ножевой брус и мотовило
- Односторонний механический привод приставки
- Механический привод консольного шнека и режущего аппарата через редуктор и карданный вал
- Мотовило с оптимизированными граблями, износоустойчивыми опорами и новым дизайном для уменьшения наматывания и захвата стеблей
- Угловая траверса для улучшения обзора стола жатки из кабины
- Бесступенчатая регулировка высоты консольного шнека
- Возможен реверс наклонной камеры и консольного шнека
- Регулировка обрасывающих пластин извне жатки
- Складывание и регулировка LASER PILOT без инструмента для автоматического управления
- Автоматическая установка в положение парковки и транспортное положение
- Автоматическая установка в рабочее положение

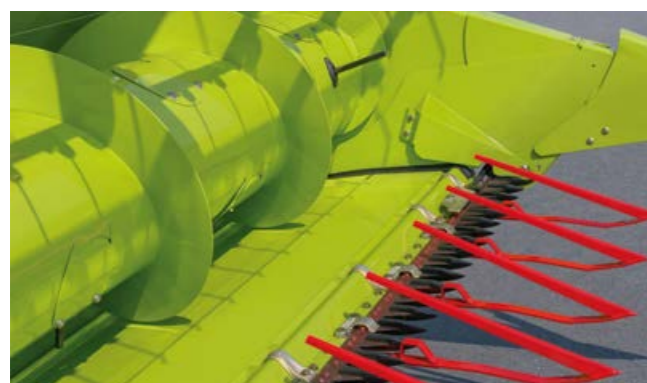

Стол жатки задвинут – уборка зерновых (–100 мм).



Стол жатки выдвинут – уборка зерновых (+100 мм).

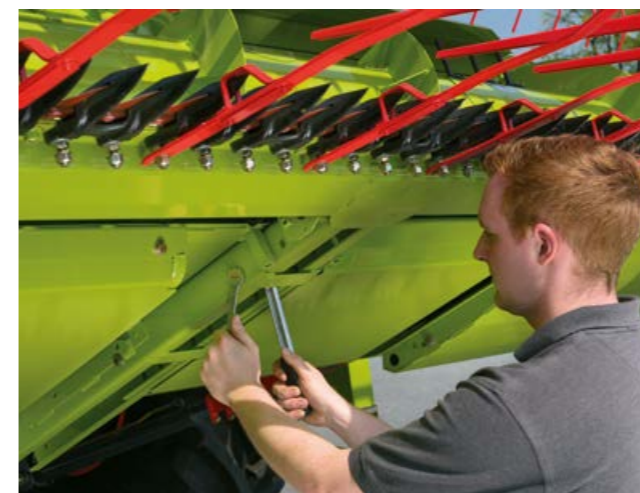

Регулировка стола жатки.

- Ручная регулировка под столом жатки
- Десять отверстий для регулировки стола жатки
- Пять положений стола: +100 мм, +50 мм, 0 мм, –50 мм, –100 мм

Уборка риса.

Жатки CERIO в заводской комплектации или за счет простого переоборудования на шнек с карбидным напылением и ножевой брус для риса оптимально подходят для уборки риса.



Надежная трансмиссия.

Ножевой брус приводится в действие планетарным редуктором и поэтому работает очень тихо. При перемещении стола жатки приводной карданный вал перемещается вместе с ним. Благодаря этому можно без проблем работать в любом положении.

Шнек жатки и привод ножа по отдельности защищены предохранительными муфтами. Таким образом жатка CERIO противостоит неблагоприятным условиям и обеспечивает безопасную эксплуатацию.



Простая и быстрая смена стеблелделителей.

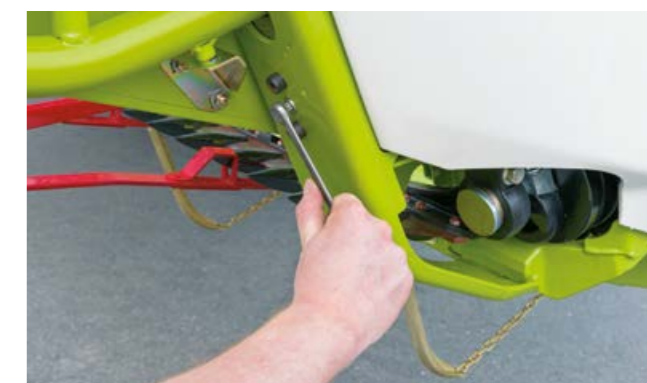

Простая регулировка стеблелделителя по высоте с помощью ключа для капотов.



Жатки VARIO.

Жатки VARIO от компании CLAAS – синоним отличной регулировки стола жатки на рынке. Модели VARIO 1380 – VARIO 500 являются продолжением многократно испытанных жаток VARIO от CLAAS.

Преимущества одной строкой.

- Бесступенчатая регулировка длины стола в диапазоне 700 мм для уборки зерновых и рапса
- Большой диаметр консольного шнека 660 мм для оптимального потока растительной массы
- Оптимизированное мотовило для уменьшения потерь
- Мультипальцевая конструкция консольного шнека
- Стеблелители и рапсовые ножи с быстрым зажимом без инструмента
- Колосоподъемник с быстроразъемным замком
- Автоматическая установка в положение парковки и транспортное положение
- Автоматическая установка в рабочее положение

Использование.

Новое поколение жаток VARIO предназначено для уборки зерновых и рапса. Эти жатки отлично подходят для машин с высокой мощностью и производительностью для работы в регионах как с низкой, так и с высокой урожайностью. Регулировка длины стола жатки VARIO в зависимости от длины соломы или культуры, к примеру рапса, обеспечивает всегда оптимальный поток растительной массы и тем самым повышает производительность всей машины на 10%.

Большое разнообразие моделей жаток от VARIO 1380 до VARIO 500 позволяет использовать их для комбайнов LEXION, TRION и AVERO.

Технические данные.

- Стол жатки со встроенными рапсовыми вкладышами
- Регулировка положения стола в диапазоне от –100 до +600 мм на многофункциональном джойстике
- Общий диапазон бесступенчатой перестановки стола жатки 700 мм
- Телескопический карданный вал привода ножа
- Цельные ножевой брус и мотовило (VARIO 930 – VARIO 500)
- Односторонний механический привод приставки (VARIO 930 – VARIO 500)
- Механический привод консольного шнека и режущего аппарата через редуктор и карданный вал
- Мотовило с оптимизированными граблинами, износостойкими опорами труб и новым дизайном для уменьшения наматывания и захвата стеблей
- Угловая траверса для улучшения обзора стола жатки из кабины
- Бесступенчатая регулировка высоты консольного шнека
- Возможен реверс наклонной камеры и консольного шнека
- Регулировка сбрасывающих пластин извне жатки
- Складывание и регулировка LASER PILOT без инструмента для автоматического управления

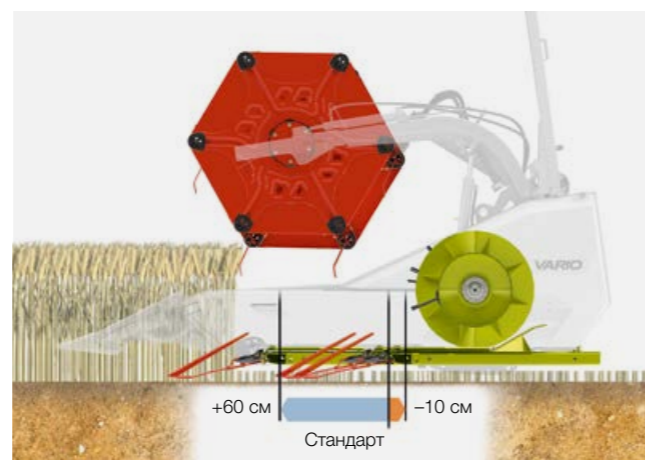

Стол жатки задвинут – уборка зерновых (-100 мм).



Стол жатки выдвинут – с рапсовым ножом (+600 мм).



Готовое к использованию оборудование для уборки рапса.

VARIO 930 / 770 / 680 / 620 / 560 / 500.

Встроенные в стол жатки рапсовые вкладыши и установка рапсовых ножей без помощи инструментов обеспечивают быстрое переключение на уборку рапса в течение нескольких минут. Соединение рапсовых ножей с гидросистемой автоматически активирует гидравлический насос для приведения в действие боковых ножей. Соединение легко устанавливается с помощью двух разъемов с плоскими уплотнениями.

- Автоматическое включение и выключение гидравлического насоса
- Даже с установленными рапсовыми ножами стол можно задвигать и выдвигать еще на 150 мм
- Запирающийся ящик для транспортировки на прицепе обеспечивает надежное размещение рапсовых ножей и снижает нагрузку на жатку

Уборка риса.

Жатки VARIO в заводской комплектации или за счет простого переоборудования на шнек с карбидным напылением и ножевой брус для риса оптимально подходят для уборки риса.



Надежная трансмиссия.

VARIO 930 / 770 / 680 / 620 / 560 / 500.

Ножевой брус приводится в действие планетарным редуктором и поэтому работает очень тихо. При перемещении стола жатки приводной карданный вал перемещается вместе с ним. Благодаря этому можно без проблем работать в любом положении.

Консольный шнек и привод ножа по отдельности защищены предохранительными муфтами. Таким образом жатка VARIO противостоит неблагоприятным условиям и обеспечивает безопасную эксплуатацию.



Установка рапсовых ножей с помощью быстродействующего затвора.



Оптимальный поток массы.

Жатки VARIO от CLAAS рассчитаны на самые неблагоприятные условия эксплуатации. Оптимальный поток массы, аккуратный срез и высокая прочность отличают три широкозахватные модели VARIO 1380, 1230 и 1080. Для них CLAAS использует концепцию отдельного мотвила и консольного шнека, а также отдельного ножевого бруса.

В сочетании с мощными зерноуборочными комбайнами LEXION эта система с 2009 года подтверждает свою эффективность в любых условиях, в том числе при больших объемах. В центре жатки потоки массы с двух частей жатки объединяются. Большие объемы материала требуют максимальной стабильности и прочности – в этом жаткам CLAAS VARIO нет равных.

Точная регулировка обеспечивает лучшие результаты.

Беспрепятственный поток растительной массы начинается уже в жатке. Правильная регулировка высоты консольного шнека имеет большое значение.

- Гидравлическая регулировка консольного шнека
- Управление в CEBIS
- Адаптация к типу культуры и условиям уборки

Кроме того, скребки в корпусе жатки удобно регулировать снаружи.



Трансмиссия.

Благодаря механическому приводу через карданные валы, редуктор и прочные цепи трансмиссия является чрезвычайно эффективной и не требует больших объемов технического обслуживания. Благодаря синхронному приводу ножа жатка отличается высокой плавностью хода. Вся трансмиссия защищена предохранительной муфтой на случай блокировки шнека. Привод ножа оснащен редукторами справа и слева. Они также защищены предохранительными муфтами.

Автоматическое регулирование тягового усилия мотвила.

Гидравлический привод мотвила автоматически регулирует силу тяги мотвила в сложных условиях уборки, например, при уборке полеглых культур. Автоматическое ведение по высоте основано на заданных значениях давления и чувствительности и всегда поддерживает поток растительной массы.



Быстрая переналадка для уборки рапса.

Встроенные рапсовые вкладыши и монтаж рапсовых ножей без инструментов гарантируют переналадку на уборку рапса за считанные минуты. Механические рапсовые ножи на 33% легче и обладают на 50% большей мощностью резания. Полный диапазон регулировки доступен даже с установленными рапсовыми ножами. После переоборудования жатка остается компактной при транспортировке.

Опорные колеса для улучшенного копирования рельефа почвы.

Для уборки с высокой скоростью или на очень неровной местности можно установить два устойчивых опорных колеса. Они амортизируют движение жатки и обеспечивают копирование рельефа почвы за счет AUTO CONTOUR. Их высота регулируется без помощи инструментов. В процессе регулировки встроенный газонаполненный амортизатор удерживает весь вес опорного колеса и тем самым облегчает работу механизатора.



Эта оснащение еще больше повышает производительность.



Дополнительные скобы-копирсы.

В CERIO 930–560 и VARIO 1380–500 дополнительная третья пара скоб-копирсов определяет положение жатки в центре. Тем самым AUTO CONTOUR всегда выбирает оптимальное положение жатки и обеспечивает четкий рисунок стерни даже при большой ширине захвата или на очень неровной местности.



Мощные фары.

Световой пакет обеспечивает хороший круговой обзор в темноте и при большой ширине захвата. Фары рабочего освещения на левой и правой боковых стенках освещают кромку. Фары слева и справа на задней стенке позволяют контролировать стерню непосредственно за жаткой.



Быстросменяемые колосоподъемники.

Все колосоподъемники закреплены без использования инструментов с помощью быстросъемных приспособлений и легко монтируются и демонтируются в течение очень короткого времени. Благодаря этому жатка быстро приводится в состояние готовности к работе, если колосоподъемники повреждены или подлежат замене при смене культур.



Замена пальцев консольного шнека без помощи инструментов.

В стандартной комплектации всех жаток CERIO и VARIO замена пальцев шнека выполняется без помощи инструментов. Доступ к быстросъемным приспособлениям осуществляется через большие люки для техобслуживания в шнеке. Благодаря этому в случае поломки ремонт выполняется в кратчайшие сроки.



Хорошо видимый индикатор мотовила.

На скобе мотовила расположен большой индикатор, хорошо видимый из кабины механизатора. Он точно показывает фактическое горизонтальное положение мотовила и позволяет быстро установить и сохранить ранее использованное положение.



Безопасная транспортировка колосоподъемников.

На задней стенке жаток CERIO и VARIO находится транспортировочное крепление для колосоподъемников, легко доступное в положении парковки. Это позволяет механизатору быстро реагировать на разные условия уборки и иметь с собой достаточный запас колосоподъемников.



Правильное оснащение для жестких условий.

Рис – это чрезвычайно жесткая культура. Можно адаптировать жатки VARIO 930-500 и CERIO 930-560 для уборки этой жесткой и агрессивной растительной массы с оптимальным качеством и частотой резания.

Специальные двойные пальцы и регулируемые прижимы даже в самых неблагоприятных условиях обеспечивают аккуратный срез.



Предложение, от которого сложно отказаться.

Для комбайнов серии TRION и LEXION предлагаются жатки разной ширины с соответствующими компонентами для уборки риса. По функциональности и управлению они практически не отличаются от привычных жаток соответствующих серий.

Для быстрой адаптации к изменяющимся условиям мощные жатки VARIO от CLAAS также могут оснащаться компонентами для уборки риса.

Усиленный консольный шнек.

При уборке риса машины подвергаются особому воздействию большого количества абразивного материала. Чтобы противостоять повышенному износу материала, усиленный консольный шнек имеет края с металлокерамическим покрытием.

Скорость вращения шнека снижается для оптимальной подачи зеленых и тяжелых растений риса.



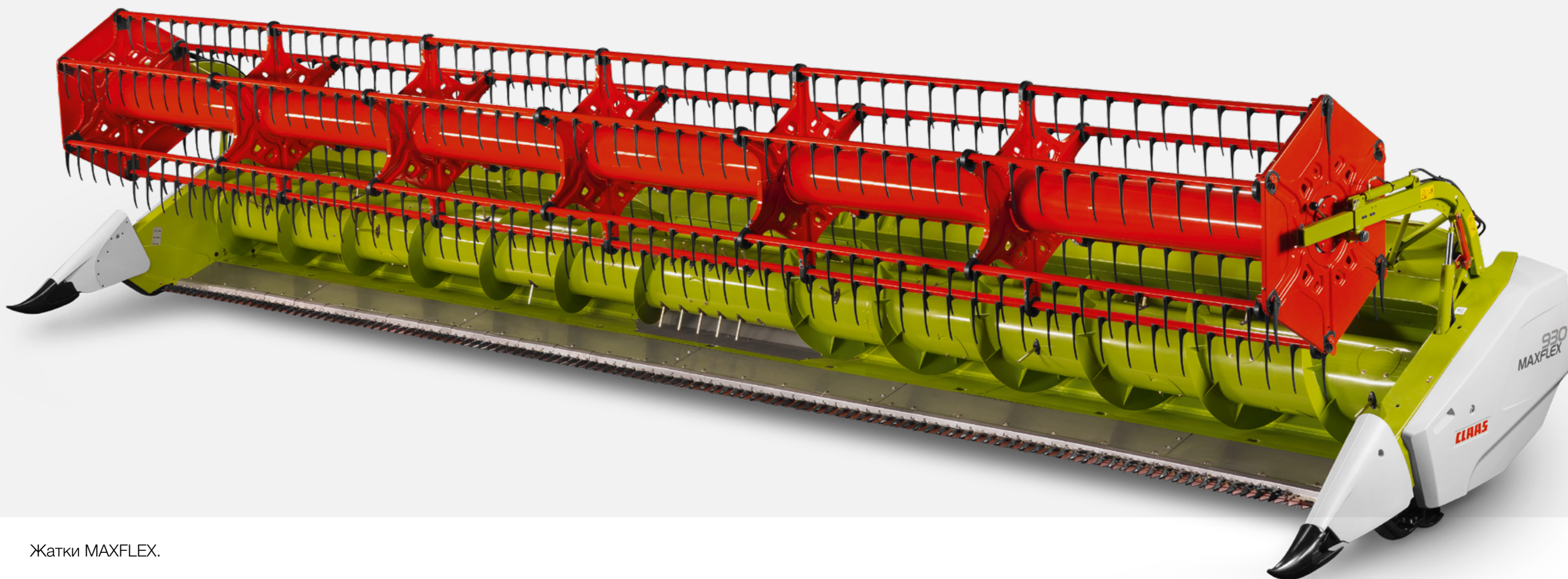

Жатки MAXFLEX.

Жатки MAXFLEX 930–560 – отличное решение для низкого среза. Уникальная пригодность жаток для обработки сои и зерновых также обеспечивает высокую гибкость и комфорт при уборке разных видов культур.

Преимущества одной строкой.

- Гибкость ножевого бруса в диапазоне 180 мм
- Ножевой брус подходит для обработки сои и зерновых (пригодность для обработки многих культур)
- Электрогидравлическая блокировка и разблокировка гибкого ножевого бруса из кабины
- Большой диаметр консольного шнека 660 мм для оптимального потока растительной массы
- Оптимизированное мотовило, минимальное наматывание растительной массы
- Мультипальцевая конструкция консольного шнека
- Гибкие пальцы мотовила нового типа для работы вплотную к почве
- Гидравлическая блокировка стола из кабины
- Днище из нержавеющей стали в гибкой зоне в серийной комплектации



Использование.

Бобовые, например соя, горох и чечевица, созревают в стручках, которые лежат едва ли не на земле. Поэтому при уборке эти культуры следует срезать в непосредственной близости от земли. Тем самым все до последнего стручка попадает в машину, и обеспечивается эффективная работа жатки без потерь.

Технические данные.

- Гибкость ножевого бруса в диапазоне 180 мм
- Электрогидравлическая блокировка (уборка зерновых) и разблокировка (уборка сои) гибкого ножевого бруса на многофункциональном джойстике или прямо на жатке
- Регулировка угла среза для разных условий уборки с помощью наклонной камеры НР и V-образной камеры
- Регулируемые извне жатки сбрасывающие пластины
- Опциональное улавливающее устройство для зерен для предотвращения потерь на разбрасывание
- Бесступенчатая регулировка высоты консольного шнека
- Складывание и регулировка LASER PILOT без инструмента для автоматического управления
- Пригодность для уборки зерновых благодаря датчикам зерновых, колосоподъемникам и режущему аппарату для зерновых
- Нижний щиток из нержавеющей стали в центре стола жатки
- Автоматическая установка в положение парковки и транспортное положение
- Автоматическая установка в рабочее положение



Оптимальные настройки.

Регулируемые скользящие башмаки для надежного ведения приставки и регулировки высоты среза.

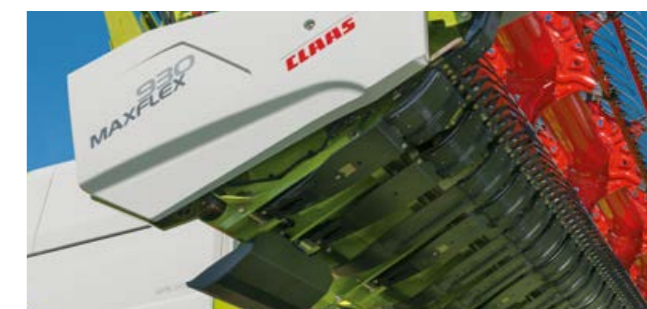

Простое копирование рельефа почвы.

Скользящие башмаки с интегрированной системой AUTO CONTOUR для идеального копирования рельефа грунта по всей рабочей ширине.

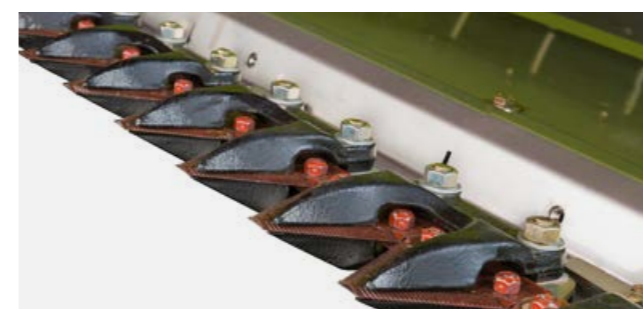

Надежный срез.

Для аккуратного среза даже в сложных условиях (например, влажные растения, сорняки) короткие двойные передние пальцы открываются.

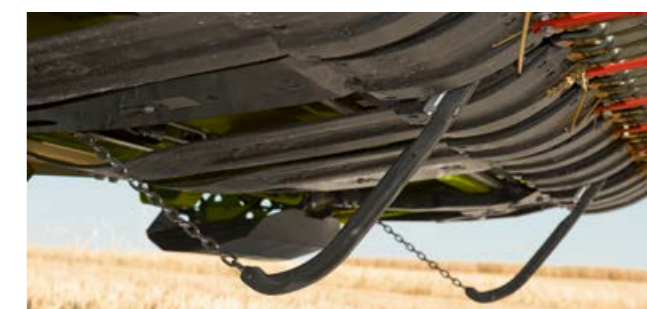

Универсальность применения.

Для ведения приставки справа и слева можно установить по два датчика AUTO CONTOUR.



Оснащение для уборки урожая.

Короткие закрытые двойные пальцы позволяют установить колосоподъемники.

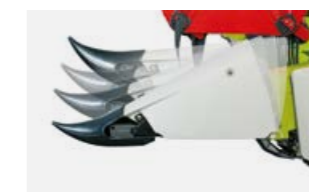

Специальные короткие стебледелители для сои могут подниматься вверх.



Положение навески на жатке для наконечника стебледелителя при транспортировке.

CONVIO FLEX / CONVIO. Полотняная жатка.

CONVIO FLEX / CONVIO 1380/1230/1080/930/770

Мощная жатка для любых культур.
Полотняные жатки для увеличения
производительности.

Полотняные жатки применяются повсюду, где низкорослые злаковые культуры с низким колосом или сложные условия (полеглые растения, сорняки) требуют низкого среза. Гибкий стол жатки гарантирует оптимальное копирование рельефа почвы даже при большой ширине; ленты обеспечивают щадящий и равномерный поток материала.





Инновационное мотовило для максимальной производительности. Новая конструкция мотовила.

Пальцы нового мотовила с направляющим лекалом захватывают растительную массу до того, как она будет срезана, и таким образом минимизируют потери, в особенности полеглых растений. Пальцы обеспечивают оптимальную подачу материала от ножа к жатке в особенности при уборке низкорослых культур. Кроме того, уникальная концепция копирования Flip-Over препятствует наматыванию материала на граблины мотовила, а также накоплению массы над режущим аппаратом. Благодаря этому растительная масса аккуратно, равномерно и без потерь поступает на ленты жатки CONVIO и равномерно подается в зерноуборочный комбайн.

Автоматическое регулирование тягового усилия мотовила.

Гидравлический привод мотовила позволяет автоматически адаптировать тяговое усилие мотовила в сложных условиях уборки, например при полеглых растениях. Автоматическое ведение по высоте ориентируется по заданным значениям давления и чувствительности и предотвращает погружение пальцев в почву.



Копирующее мотовило с концепцией Flip-Over

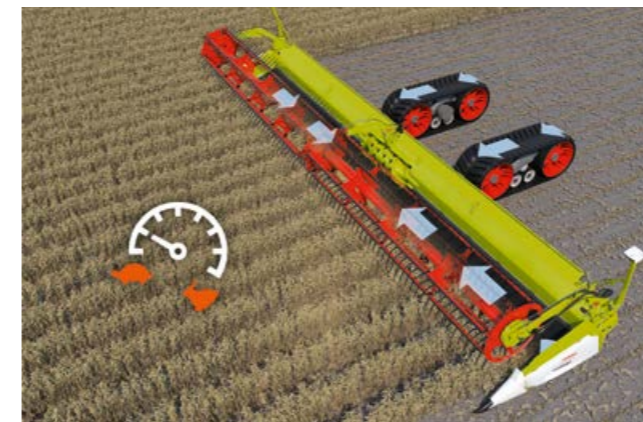

AUTOMATIC BELT SPEED для лент.

Система помощи механизатору AUTOMATIC BELT SPEED непрерывно автоматически регулирует скорость лент в зависимости от скорости уборки.

Преимущества для механизатора:

- 1 Постоянная автоматическая адаптация скорости лент, в особенности при неравномерной урожайности
- 2 Всегда правильная настройка скорости для равномерного потока массы

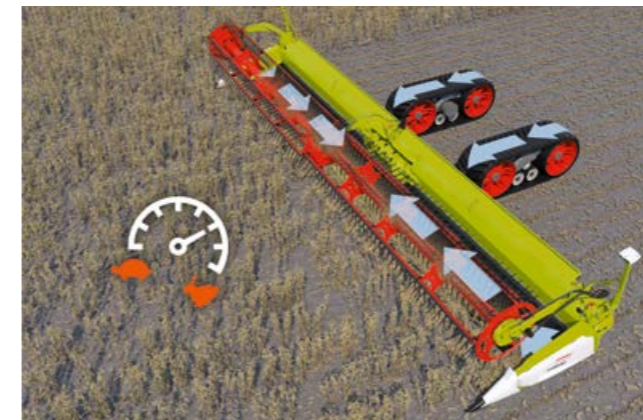

Функция реверсирования для критических областей.

Для индивидуального реагирования на любые условия имеется два режима реверсирования: переключатель на подлокотнике реверсирует мотовило, среднюю ленту, шнек жатки и наклонную камеру; переключатель на многофункциональном джойстике – среднюю и боковые ленты во время движения.

В случае проскальзывания лент система раннего оповещения подает сигнал: благодаря этому механизатор определяет критические состояния на ранней стадии и может вмешаться. Кроме того, он может постоянно контролировать правильность загрузки лент – даже в сумерках или ночью.



Реверсирование с помощью SMOTION (1) или посредством одновременного нажатия тумблера и кнопки реверсирования (2)



Лучшая поддержка для продуктивной работы механизатора. ACTIVE FLOAT для ножевого бруса.

CONVIO FLEX в стандартной комплектации оснащаются гидropневматической системой уравнивания ACTIVE FLOAT. Благодаря этой системе уравнивания давление ножевого бруса на почву можно адаптировать к условиям уборки, не выходя из кабины.

Преимущества для механизатора:

- 1 Точное ведение жатки вплотную к почве благодаря оптимальному давлению на почву
- 2 Идеально подходит для применения при повышенной влажности, например при выпадении росы в утренние или вечерние часы



- 1 При наезде на неровности почвы (борозды, кочки) ножевой брус может отклоняться в диапазоне 225 мм.
- 2 Во время движения CONVIO FLEX постоянно определяет, требуется ли корректировка высоты приставки и автоматически выполняет настройки.

Максимальная гибкость для любого рельефа почвы.

Максимальное облегчение работы механизатора при оптимальном срезе – CONVIO FLEX может работать в четырех режимах:

1 Режим уборки зерновых.

Стол жатки и ножевой брус устанавливаются неподвижно.

2 Режим полеглых зерновых.

Ножевой брус устанавливается неподвижно; во время движения можно перейти в гибкий режим нажатием кнопки. Это особенно полезно при наличии полеглых участков для минимизации потерь.

3 Ручной режим Flex.

При активации ручного режима Flex ножевой брус копирует контур почвы без давления с помощью башмаков. При наезде на препятствия гибкий ножевой брус может отклониться на 90 мм вверх и на 135 мм вниз, копируя микрорельеф. Благодаря общей амплитуде в 225 мм CONVIO FLEX подходит практически для любого рельефа почвы.

4 Режим AUTO FLEX.

AUTO FLEX – это самообучающаяся система, которая автоматически оптимизирует высоту приставки в зависимости от контура почвы, обеспечивая тем самым важные преимущества:

- Постоянное обеспечение максимального диапазона копирования рельефа
- Расположение ножевого бруса максимально близко к мотовилу
- Реализация минимальной высоты среза



Мощный привод (1).

Трансмиссия жатки состоит из двух частей. Механическая часть приводит в действие консольный шнек и ножевой брус, гидравлическая часть – боковые ленты, среднюю ленту, мотовило и рапсовые ножи. Устройство защиты от перегрузок предохраняет всю трансмиссию от повреждений.

Мощное реверсирование.

В выключенном положении можно выполнять мощное механическое реверсирование консольного шнека и наклонной камеры.

- Реверсирование боковых лент и средней ленты возможно даже при полной нагрузке
- Цадящий медленный запуск после реверсирования

Линейный привод ножевого бруса (2).

В зависимости от ширины захвата ножевой брус приводится в действие одним или двумя планетарными редукторами.

- Цельный ножевой брус с планетарным редуктором с левой стороны машины при ширине захвата 9,30 и 7,70 м
- Раздельный ножевой брус с отдельным планетарным редуктором при ширине захвата 13,80, 12,30, 10,80 или 9,30 м (опция)
- Обе половины двигаются синхронно и в противоположных друг другу направлениях

Прямой ход боковых лент.

Боковые ленты натягиваются централизованно и без использования инструментов с помощью двух направляющих роликов. Индикатор показывает требуемое натяжение лент.

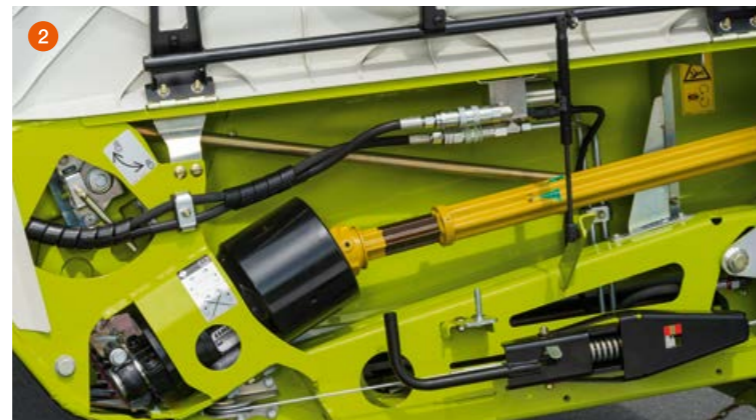

Готовое к использованию оборудование для уборки рапса.

Монтаж ножей для уборки рапса с гидравлическим приводом осуществляется быстро и без дополнительных инструментов. При установке рапсовых ножей приводы шнеков автоматически активируются. Жатка готова к уборке рапса.

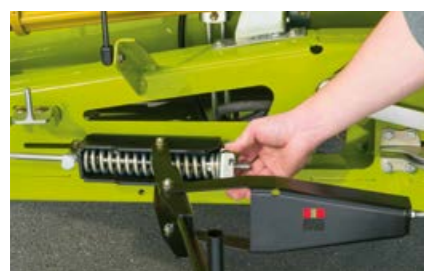

Прямой ход и правильное натяжение лент обеспечивают их долговечность.



Стебледелители и индикатор ножевого бруса.

Для уборки низкорастущих культур, например сои, гороха или фасоли, предусмотрены специальные стебледелители (3). Стебледелители установлены на пружинных опорах и копируют рельеф почвы. Давление на почву плавно регулируется с помощью пружины. Для уборки очень высоких культур на стебледелитель можно установить второй стебледелитель.

Текущее положение ножевого бруса – это важная информация для оптимальной и непрерывной адаптации к рельефу почвы. Эта информация отображается на большой шкале (4) с правой стороны машины. Механизатор всегда видит текущее значение из кабины.

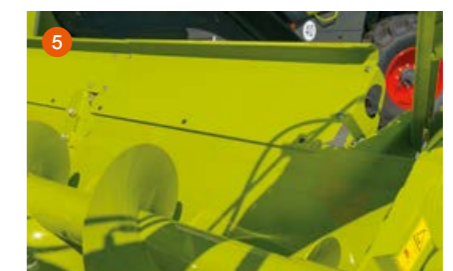

Дополнительный ветровой щиток (5) предотвращает потери на разбрасывание при уборке рапса.



Плавное ведение жатки.

Стабилизирующие колеса с пневмогидравлической амортизацией предотвращают раскачивание жатки на неровной поверхности. Это обеспечивает плавное ведение жатки даже при высоких скоростях и повышает комфорт при движении.



Стабилизирующие колеса обеспечивают плавное ведение жатки в любых условиях.

Быстро заменяемые колосоподъемники.

Все колосоподъемники закреплены без использования инструментов с помощью быстрозажимных приспособлений и монтируются и демонтируются в течение очень короткого времени. Благодаря этому жатка быстро приводится в состояние готовности к работе, если колосоподъемники повреждены или подлежат замене при смене культур.

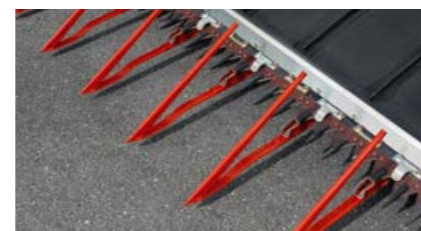

Быстрая замена колосоподъемников без помощи инструмента.

Мощные фары.

Световой пакет обеспечивает хороший круговой обзор в темноте и при большой ширине захвата. Фары рабочего освещения на левой и правой боковых стенках освещают кромку. Фары слева и справа на задней стенке позволяют контролировать стерню непосредственно за жаткой.

Ярко освещенный поток растительной массы.

В желобе жатки мощные фары освещают обе боковые ленты. Это позволяет контролировать поток растительной массы на ленты даже в темное время суток и при необходимости оптимизировать его.



Мощные фары отлично освещают жатку и желоб.



Складные жатки.

Даже на маленьких участках компактная и быстро переключаемая жатка, которая может оставаться на комбайне, обладает множеством преимуществ.

Преимущества одной строкой.

- Транспортная ширина 3 м
- Отсутствие необходимости в дополнительном прицепе
- Механический привод приставки
- Мультипальцевая конструкция консольного шнека
- Управление процессом складывания снаружи на подножке
- Полная совместимость с AUTO CONTOUR
- Очень хороший обзор благодаря механизму складывания в направлении движения

Использование.

Складные жатки не требуют монтажа и демонтажа, гарантируют оптимальные ходовые качества при отличной видимости и обеспечивают беспроблемный переезд с одного поля на другое. Даже при транспортировке на узких полевых дорогах, улицах или в плотном транспортном потоке складные жатки обеспечивают отличный обзор и отличаются превосходной маневренностью.

Технические данные.

- Раздельные ножевой брус и мотовило
- Односторонний механический привод приставки
- Механический привод консольного шнека и ножевого бруса через редуктор и карданный вал
- Бесступенчатая регулировка высоты консольного шнека

Транспортировка.

Благодаря компактной конструкции с учетом допустимой транспортной ширины обеспечивается оптимальный обзор и превосходная маневренность даже в ограниченном пространстве.

Поворот.

Полностью автоматический процесс складывания выполняется гидравлической системой и запускается нажатием кнопки. Устойчивая конструкция на основе профильной рамы обеспечивает точное выполнение процесса и долговую эксплуатационную надежность.

Уборка.

Подготовка складной жатки к работе занимает всего несколько секунд. Переместите стебледелители в рабочее положение, соедините карданный вал и приступайте к работе.



Транспортное положение



Готовность к работе в несколько операций.



Небольшие размеры



CORIO CONSPEED и CORIO.

Початкоотделители CORIO и CORIO CONSPEED оснащены как испытанными технологиями, так и уникальными новинками.

Преимущества одной строкой.

- Угол атаки 17° для предотвращения потерь початков
- Цилиндрические (CORIO) или конические (CORIO CONSPEED) початкоотделительные валцы
- Мощная трансмиссия во всех моделях CORIO
- Специальная форма делителей для щадящей подачи растительной массы
- Уникальная система складывания стебледелителей уменьшает длину початкоотделителя в транспортном положении почти на 80 см
- Простая замена и натяжение подающих цепей
- Сменные изнашиваемые детали, встроенные в делители
- Початкоотделители CORIO CONSPEED в 12-, 8- и 6-рядном исполнении
- Початкоотделители CORIO в 8-, 6-, 5- и 4-рядном исполнении
- Междурядье 90, 80, 75 и 70 см

Использование.

Початкоотделители серии CORIO CONSPEED и CORIO предназначены для уборки зерновой кукурузы или зерно-стержневой смеси. Початкоотделители CORIO CONSPEED и CORIO, применяемые в комбайнах от LEXION до AVERO, обеспечивают чистый процесс початкоотделения как при уборке высокоурожайных сортов, так и очень сухих стеблей кукурузы.

Благодаря продуманному механизму складывания стебледелителей длина моделей CORIO и CORIO CONSPEED в транспортном положении уменьшается почти на 80 см. Это обеспечивает безопасность при движении по дорогам даже на развилках или выездах с поля с плохой видимостью.

Принцип работы.

Делители обеспечивают равномерную и одновременно щадящую подачу стеблей кукурузы на початкоотделительные вальцы. Стебли захватываются початкоотделительными вальцами и оттягиваются вниз. Параллельно початкоотделительные пластины обеспечивают чистое отделение кукурузных початков от стеблей.

Горизонтальные измельчители измельчают протягиваемые стебли кукурузы с постоянной скоростью. Затем консольный шнек подает кукурузные початки в наклонную камеру.

Ключевым элементом и одновременно основным отличием початкоотделителей CORIO CONSPEED и CORIO являются початкоотделительные вальцы.

- CORIO CONSPEED: конические початкоотделительные вальцы
- CORIO: цилиндрические початкоотделительные вальцы



Технические данные.

- Мощный легкоходный привод для всех моделей CORIO CONSPEED и CORIO
- Простая и быстрая регулировка частоты вращения за счет изменения комбинации шестерен
- Спиралевидные наконечники на початкоотделительных вальцах улучшают подачу стеблей
- Початкоотделительные пластины с механической или гидравлической регулировкой обеспечивают аккуратное отделение початков
- Каждый привод початкоотделителя имеет отдельную защиту от перегрузки и попадания посторонних предметов
- Встроенные редукторные приводы вальцов и ножей
- Неподвижное или складывающееся исполнение
- AUTO PILOT и AUTO CONTOUR поставляются опционально для всех моделей початкоотделителей
- Горизонтальный измельчитель захватывает растения по всей длине прорези



Угол атаки 17°.

- Угол атаки в 17° моделей CORIO CONSPEED и CORIO является самым пологим на рынке початкоотделителей.
- Угол атаки уменьшен прим. на 10%
 - Снижение потерь, в частности из-за выскакивания початков
 - Постоянная производительность при уборке полеглой кукурузы благодаря плоскому углу и новой форме делителей



Горизонтальный измельчитель.

Каждый блок початкоотделителя оснащен встроенным в редуктор горизонтальным измельчителем. Благодаря расположению ножа измельчителя достигается точное измельчение остатков растения, что приводит к быстрому перегниванию и обеспечивает преимущество для последующих культур.



Улучшенная форма.

- Передняя часть делителей получила новую уникальную форму.
- Более щадящая подача растительной массы за счет оптимизированной формы делителей
 - Боковые стенки делителей разработаны таким образом, что стебли кукурузы подаются позже и в более гибкое место для предотвращения потерь початков
 - Улучшение производительности при уборке полеглой кукурузы



Высокое качество измельчения.

Эффективное измельчение обеспечивает быстрое разложение остатков растительной массы и однородность почвы для посева последующих культур.



Положение для проведения техобслуживания.

Новая система открывания делителей обеспечивает простой и быстрый доступ для проведения работ по техобслуживанию или очистке. Всего несколько движений необходимо для установки захвата в положение для техобслуживания без помощи инструментов.



Простое обслуживание.

Натяжение и замена подающих цепей выполняются просто, удобно и быстро. После установки делителей в положение для техобслуживания простого ломика достаточно для ослабления, подтягивания или замены цепей.



Новый механизм складывания.

Благодаря новому механизму складывания делители легко переводятся в компактное транспортное положение. Помимо простого управления этот механизм также обеспечивает улучшенный обзор при движении по дорогам, так как тем самым длину приставки можно уменьшить на 80 см.



Транспортировка по дорогам.

Безопасную транспортировку по дорогам в соответствии с правилами дорожного движения обеспечивают накладки и световая рейка.

Резиновый уловитель початков.

В стандартную комплектацию всех моделей входят маленькие резиновые уловители початков, которые препятствуют их соскальзыванию. Опционально поставляется высокий резиновый уловитель початков для работы без потерь даже при уборке высоких растений. Его монтаж и демонтаж выполняются без помощи инструментов.



Встроенные изнашиваемые детали.

С правой и левой стороны делителей встроены сменные пластины. При износе соответствующего места вместо всего делителя можно заменить только отдельную часть.



Комплект оборудования для уборки подсолнечника.

Простой разворот цепи обеспечивает быстрое переоборудование на уборку подсолнечника. Дополнительно устанавливаются жесткие ножи на початкоотделительные вальцы, боковые удлинители делителей и ветровые щитки задней стенки.



Регулировка початкоотделительных пластин.

В зависимости от модели в стандартную комплектацию входит механическая или гидравлическая система для настройки початкоотделительных пластин. Гидравлическая система, обеспечивающая удобную регулировку из кабины, может быть установлена опционально.

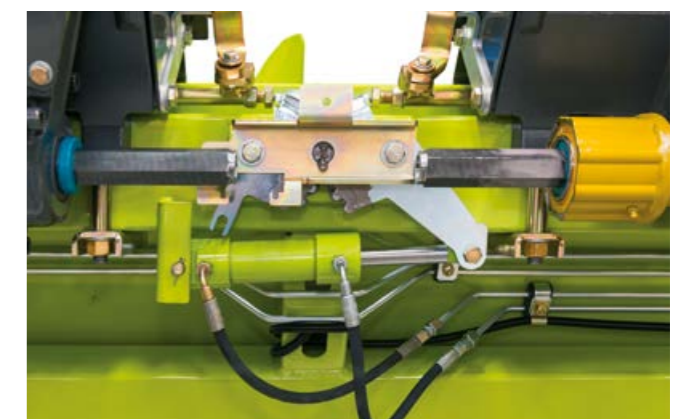

CORIO CONSPEED

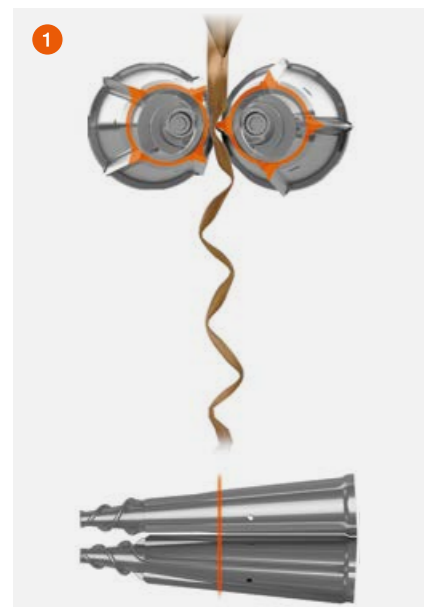

CORIO CONSPEED

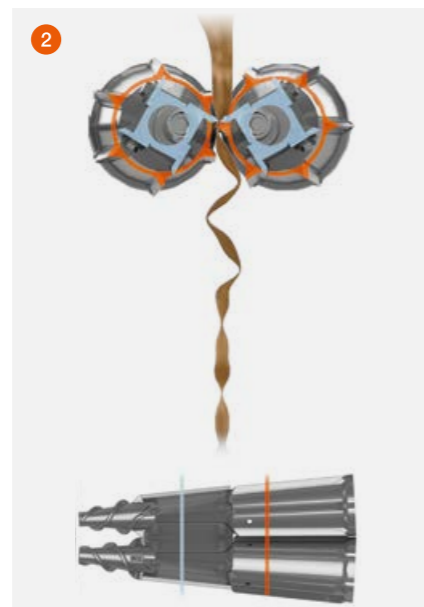

CORIO

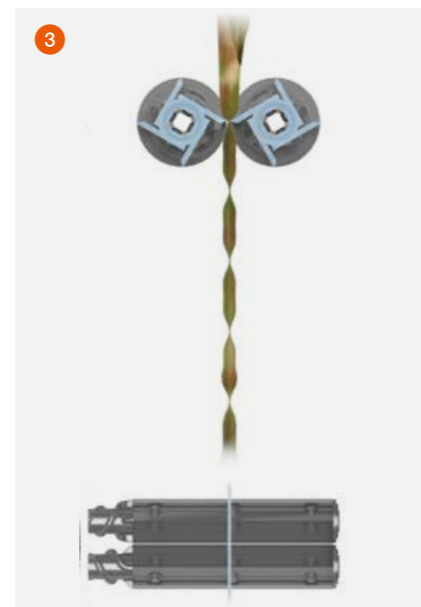

Конические вальцы – CORIO CONSPEED.

- Конические початкоотделительные вальцы
- Предусмотрены гибридные или серийные початкоотделительные вальцы
- На гибридные вальцы в передней части устанавливаются по четыре ножа с болтовым креплением
- Специальное покрытие на основе карбида вольфрама гарантирует повышенную стойкость к износу
- Отключаемые горизонтальные измельчители

Цилиндрические вальцы – CORIO.

- Цилиндрические початкоотделительные вальцы (с опорой спереди)
- Ножи початкоотделительных вальцов установлены по всей длине
- Четыре привинчиваемых ножа на початкоотделительный валец
- Горизонтальные измельчители с постоянным приводом

Рекомендуемое применение.

В зависимости от региона и климата уборка кукурузы выполняется в разное время. Для обеспечения максимальной производительности отделения початков компания CLAAS предлагает три разных варианта початкоотделительных вальцов.

1 Со сплошным профилем.

Вальцы такой формы особенно подходят для сухих условий. Профиль входит в зацепление, и растения очень мягко оттягиваются назад. Даже в сухих условиях это препятствует преждевременному отрыву растений.

2 Гибридные вальцы.

Эти специальные початкоотделительные вальцы отлично подходят для уборки зеленых культур. В передней части гибридных вальцов прикручены четыре ножа, которые активно оттягивают вниз толстые части стеблей. В задней части гибридных вальцов установлен серийный профиль.

3 Цилиндрические вальцы – CORIO.

Цилиндрические початкоотделительные вальцы являются универсальными. Скорость протяжки стеблей кукурузы во время процесса отделения початков остается постоянной.

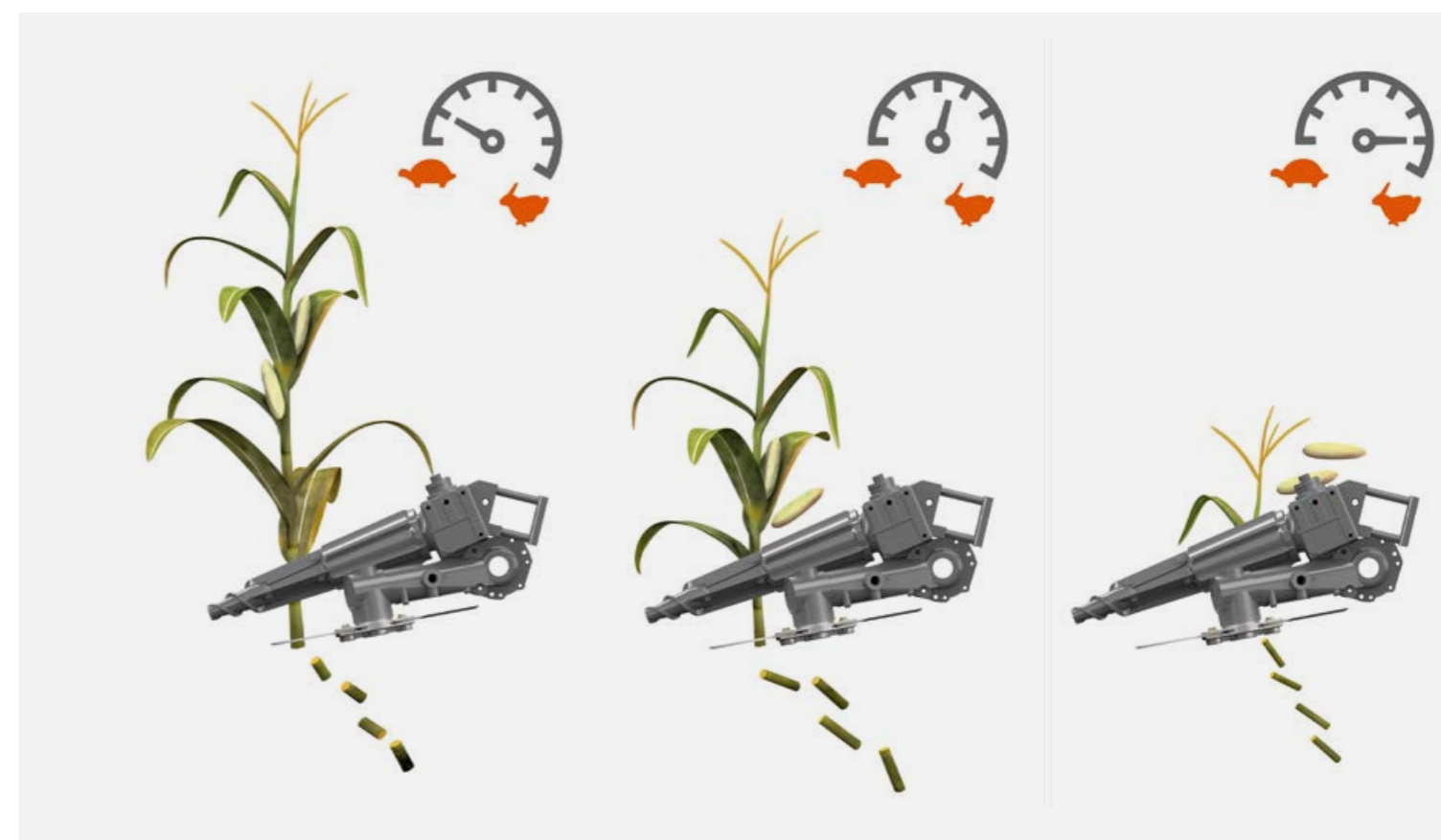

Принцип работы конических вальцов.

Конические початкоотделительные вальцы отличаются тем, что скорость, с которой кукуруза протягивается через вальцы, возрастает с увеличением диаметра вальцов. Таким образом кукуруза сначала медленно втягивается даже при высокой скорости движения, а затем постепенно ускоряется. Это предотвращает потери початков, а также образование остатков в машине вследствие отрыва растения.

Преимущества.

- Наилучшее качество измельчения за счет низкой скорости транспортировки в нижней части стеблей кукурузы
- Предотвращение потерь початков и обламывания за счет медленного увеличения скорости протяжки
- Сокращение количества стеблей и остатков кукурузы в машине способствуют повышению производительности и увеличению скорости движения





SUNSPEED.

Жатки для уборки подсолнечника SUNSPEED отличаются уникальной системой отделения, очень высокой производительностью при минимальных потерях и оптимальным удобством управления.

Преимущества одной строкой.

- Приставка для уборки подсолнечника SUNSPEED в 16-, 12- и 8-рядном исполнении
- Исключительно отделение корзины подсолнечника от стебля: система отделения без стеблей
- Удобная регулировка высоты и частоты вращения мотвила прямо из кабины синхронно со скоростью работы
- Регулируемые направляющие пластины надежно захватывают стебель
- Расстояние между лифтерами адаптируется к толщине стебля
- Лифтеры регулируются по наклону

Использование.

Жатка для уборки подсолнечника SUNSPEED – это оптимальное решение для уборки подсолнечника. Уникальный принцип работы жатки обеспечивает существенную разгрузку комбайна и облегчает очистку от незерновых компонентов.

Высокая вариативность в отношении различных значений междурядья и толщины стеблей делает SUNSPEED универсальной приставкой для уборки подсолнечника.

Технические данные.

- Привод ножа работает с редуктором в масляной ванне, не требующим значительного обслуживания
- Высокая частота среза 1200 циклов/мин
- Протягивающий валец и консольный шнек приводятся в действие цепями и ремнями
- Регулируемая на 20 мм ширина лифтеров
- Лифтеры длиной 1800 мм для равномерной подачи стеблей
- Регулируемая окружная скорость мотвила
- Регулируемая скорость консольного шнека
- Автоматическое регулирование частоты вращения мотвила в зависимости от скорости движения



Регулируемые лифтеры



Протягивающий валец



Мотовило и консольный шнек



Принцип работы.

Вначале подсолнечник захватывается лифтерами. Затем регулируемая направляющая пластина отжимает корзины подсолнечника вперед. Одновременно протяжной валец под ножевым брусом прижимает стебли вниз. Таким образом направляющая пластина и валец предотвращают преждевременный срез стеблей. Срез происходит только в момент захвата корзины подсолнечника мотвилем. Благодаря этому к шнеку попадают только корзины подсолнечника, которые затем подаются в наклонную камеру.

Такой уникальный принцип работы обеспечивает:

- снижение расхода топлива
- повышение производительности обмолота и очистки
- уменьшение износа всех узлов

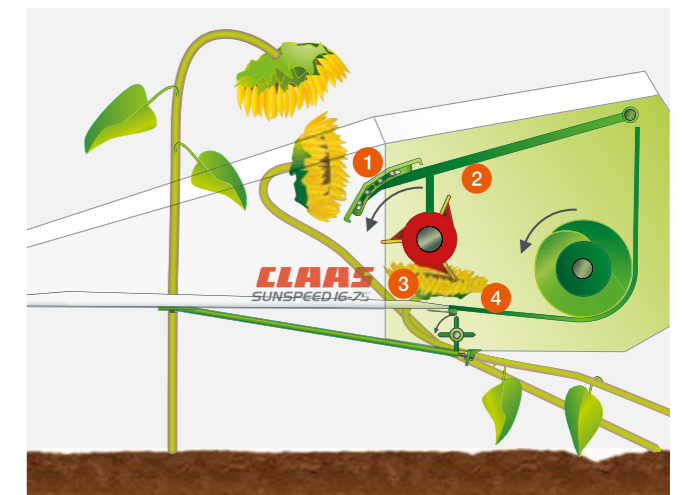

- 1 Регулируемая направляющая пластина
- 2 Мотовило
- 3 Ножевой брус
- 4 Протягивающий валец



SWATH UP.

SWATH UP – это приставка, предназначенная для чистого и надежного подбора валков.

Преимущества одной строкой.

- Подбор растительной массы без потерь
- Универсальная приставка для самых разных культур
- Ленты для однородного подбора валков
- Эффективное предотвращение захвата камней
- Рабочая скорость автоматически регулируется посредством скорости движения



Использование.

Система SWATH UP доказывает свои способности в регионах, где применяется раздельная технология уборки – и все это при всех возможных условиях. Она способна осуществлять подбор почти всех культур, таких как рис, рапс или травы, и очередной раз доказывает чрезвычайную производительность жаток CLAAS.

Принцип работы.

Захватывающие пальцы на переднем ленточном блоке обеспечивают чистый подбор растительной массы без потерь. Затем растительная масса передается на задний ленточный блок, который подает растительную массу на шнек. Направляющие блоки и направляющие ролики обеспечивают точное положение и натяжение ленточных блоков при неравномерной нагрузке и предотвращают потери. Подающий валец обеспечивает чистую передачу массы в наклонную камеру.



Технические данные.

- Четыре широкие соединенные друг с другом захватные ленты образуют передний ленточный блок (с захватывающими пальцами)
- Четыре широкие соединенные друг с другом передаточные ленты образуют задний ленточный блок
- Привод посредством цепей и ремней
- Управление подборщиками посредством углового редуктора
- Бесступенчатая регулировка частоты вращения захватных агрегатов из кабины
- Рабочая скорость автоматически регулируется посредством скорости движения
- Амортизированная подвеска корпуса подборщика (спиральная пружина и газонаполненный амортизатор)
- Регулировка рабочей глубины посредством копирующих колес
- Уплотнения между захватными лентами и рамой предотвращают просыпь

Прижим.

Прижим обеспечивает равномерность потока растительной массы. Прижим гидравлическим способом регулируется по вертикали, что обеспечивает его оптимальную адаптацию к разнообразным условиям. Кроме того, регулируется зазор между рамой и собственно подборщиком.

Копирующие колеса.

Два копирующих колеса справа и слева не только ограничивают глубину, но и предотвращают подбор камней пальцами.



Пальцы обеспечивают быстрый подбор и передачу растительной массы.



Копирующие колеса ограничивают глубину.



Стандартная наклонная камера.

Универсальная наклонная камера подходит для всех культур, устраняя неэффективные простои при переоснащении. Вход под покатым углом на молотильные органы обеспечивает оптимальный поток материала. Надежные транспортные цепи с подающими пластинами обеспечивают высокую надежность. Кроме того, сменная изнашиваемая пластина обеспечивает долгий срок службы.



Наклонная камера НР.

Для оптимальной адаптации к любым условиям уборки наклонная камера НР (Header Pitch) позволяет изменять угол среза вручную или с помощью гидравлической системы. По отношению к центральному положению можно изменить угол среза на 8° назад и на 11° вперед.



V-образная наклонная камера.

Благодаря регулировке стыковки жатки V-образная камера обеспечивает быструю и простую настройку угла среза для адаптации к любым условиям уборки и различным шинам.

Наклонная камера оснащается дополнительным средним опорным валом. Усиленная опора подающих пластин на направляющем ролике повышает устойчивость и улучшает стабильность. Кроме того, имеется закрытый нижний вал для сухих условий и малого количества соломы. Отсос пыли на наклонной камере предотвращает подъем пыли прямо перед кабиной в очень сухих условиях.



Тормоз привода приставки.

Эффективная защита от посторонних предметов и других источников повреждений. Благодаря тормозу привода (1) приставку при необходимости можно остановить в любой момент с помощью многофункционального джойстика. Тормоз привода расположен непосредственно на наклонной камере, благодаря чему торможение требуется только для небольшого объема. Преимущества: более низкий тормозной момент, меньше износа.

Гидрореверсор.

Простое решение проблемы заторов: гидросистема (2) обеспечивает щадящее реверсирование при высоком пусковом моменте. Включить гидрореверсор с легкостью можно при помощи тумблера в кабине. При этом автоматически изменяется и направление вращения гидропривода мотвила, которое обеспечивает дополнительную поддержку реверсирования.

Переходное устройство приставок.

Благодаря универсальному переходному устройству приставки CLAAS могут устанавливаться на комбайны LEXION, TRION и AVERO и использоваться для всех классов мощности. Кроме того, они предлагают целый ряд функций и преимуществ, которые позволяют удовлетворить индивидуальные требования, чтобы быть готовым к любым изменениям. Воспользуйтесь уникальным сочетанием характеристик производительности и оснастки.

Многофункциональный разъем.

Центральный разъем для всех гидравлических и электрических соединений жатки.

- Небольшое количество операций при монтаже и демонтаже позволяет выиграть драгоценное время
- Встроенная модульная конструкция исключает ошибку
- Соединение даже под давлением
- Экологическая безопасность благодаря герметичности

Центральная блокировка.

С помощью всего одного рычага на левой стороне жатки активируются все точки блокировки одновременно.



Удобство благодаря многофункциональному разъему и центральной блокировке.

Автоматическое ведение приставки и распознавание приставки.



Автоматическое ведение приставки.

Чтобы приставка всегда оптимально копировала почву, приставки CLAAS оснащены системами автоматического управления CONTOUR, AUTO CONTOUR и MULTI CONTOUR, которые гарантируют наилучшие результаты.

CONTOUR.

Жатка с CONTOUR автоматически копирует рельеф почвы вдоль направления движения.

- CONTOUR = автоматическое продольное регулирование приставки
- С помощью SEBIS можно установить нужную высоту среза
- Активная высота среза регулируется CONTOUR
- Продольное управление осуществляет механизатор

AUTO CONTOUR.

AUTO CONTOUR идет еще дальше и дополнительно обеспечивает автоматическое копирование неровностей поперек направления движения.

- AUTO CONTOUR = автоматическое поперечное и продольное регулирование приставки
- С помощью SEBIS можно установить нужную высоту среза
- Активная высота среза регулируется AUTO CONTOUR
- Поперечное и продольное управление осуществляет механизатор

Преимущества.

- Гидроаккумуляторы: оптимальная амортизация при любом весе приставок
- Улучшенное ведение приставки, в особенности при большой ширине захвата
- Облегчение ведения приставки на полеглых хлебах, в темное время суток и на пересеченной местности
- Существенная разгрузка механизатора – повышенная концентрация на процессе обмолота



Скобы-копиры определяют положение жатки для AUTO CONTOUR и CONTOUR.



Распознавание при первом контакте.

Для быстрой подготовки комбайна к работе приставки VARIO, CERIO, CONVIO и MAXFLEX при первой установке самостоятельно передают основные данные. Приставка и копирование рельефа почвы автоматически адаптируются к машине. Механизатор экономит много времени, так как ему не нужно повторять настройки и процессы обучения.

Все четыре жатки предоставляют следующие данные:

- Тип приставки
- Ширина захвата
- Число секций частичного захвата
- Заданные значения для чувствительности AUTO CONTOUR: регулировка высоты среза, предварительный выбор высоты среза, при необходимости угол наклонной камеры HP
- Высота для активации учета площади

Сохранение при демонтаже.

При демонтаже все жатки автоматически сохраняют основные данные для следующего использования. К ним относятся опережение мотовила, концевые упоры для регулировки AUTO CONTOUR, чувствительность AUTO CONTOUR и высота для активации учета площади. При следующей уборке эти данные снова доступны для комбайна, даже если осенью был установлен початкоотдeltель.





Автоматическое управление мотовилом.

- Окружная скорость мотовила автоматически регулируется пропорционально скорости движения
- Плавная регулировка между обгоном, синхронной скоростью и запаздыванием скорости мотовила относительно скорости движения и сохранение в CEBIS
- Сохранение индивидуальных настроек в CEBIS
- Гидравлическая защита от перегрузок предотвращает повреждения

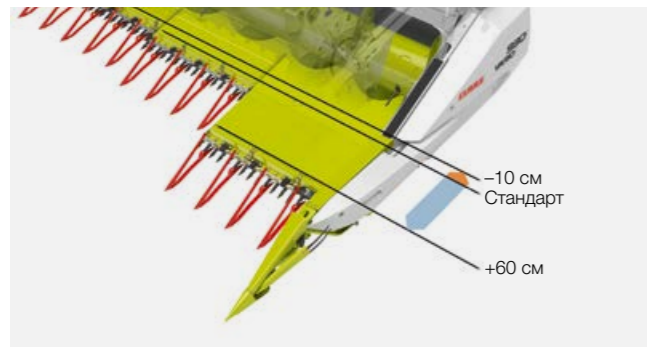

Автоматическое управление VARIO.

- Автоматическое управление VARIO можно на выбор включать/выключать в CEBIS
- В этом случае параметры «Длина стола» и «Горизонтальное положение мотовила» активируются и деактивируются вместе

Автоматическая регулировка.

На многофункциональном джойстике механизатор может сохранять до четырех индивидуальных комбинаций параметров. Активные и сохраненные комбинации параметров можно непрерывно просматривать в CEBIS.

Каждая комбинация состоит из следующих параметров:

- Высота мотовила
- Горизонтальное положение мотовила (жатка VARIO)
- Длина стола (жатка VARIO)
- Высота среза (с AUTO CONTOUR)
- Угол среза (наклонная камера HP)

Все отдельные параметры механизатор может изменять вручную прямо на многофункциональном джойстике или в CEBIS.



Индикатор положения стола жатки отлично виден из кабины.

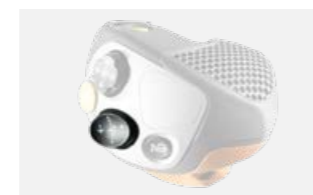

Активация регулировки высоты среза (AUTO CONTOUR), регулировки давления на почву и предварительного выбора высоты среза, а также подъема/опускания приставки прямо на многофункциональном джойстике CMOTION.



Автоматические режимы парковки и транспортировки.

- При нажатии кнопки регулировки высоты среза жатка автоматически встает в положение укладки на прицеп
- Стол перемещается в положение 0 мм (без рапсовых ножей)
- Стол перемещается на 450 мм (с рапсовыми ножами)
- Мотовило полностью перемещается вниз и назад
- В жатках MAXFLEX ножевой брус фиксируется электрогидравлическим способом (уборка зерновых)
- Активация выполняется при выключенной молотилке и в зависимости от скорости:
 - более 2 км/ч – нажать кнопку регулировки высоты среза один раз
 - менее 2 км/ч – удерживать кнопку AUTO CONTOUR нажатой



Автоматическая установка в рабочее положение.

- При нажатии кнопки предварительного выбора высоты среза жатка автоматически встает в последнее рабочее положение
- Стол встает в последнее рабочее положение
- Мотовило встает в последнее рабочее положение
- В жатках MAXFLEX ножевой брус разблокируется электрогидравлическим способом (уборка сои)
- Активация осуществляется в зависимости от скорости:
 - более 2 км/ч – нажать кнопку предварительного выбора высоты среза один раз
 - менее 2 км/ч – удерживать кнопку предварительного выбора высоты среза нажатой
- Мотовило встает в последнее рабочее положение
- Стол встает в последнее рабочее положение

Преимущества.

- Удобное и быстрое достижение транспортного и рабочего положения
- Зависимости в кинематической системе не учитываются



Регулировка стола жатки VARIO, ножевого бруса MAXFLEX и скорости транспортера CONVIO на многофункциональном джойстике CMOTION.



Регулировка параметров мотовила (высота мотовила, горизонтальное положение мотовила) и расстояния между початкоотделительными пластинами в початкоотделителе на многофункциональном джойстике CMOTION.

Автоматические системы параллельного вождения.

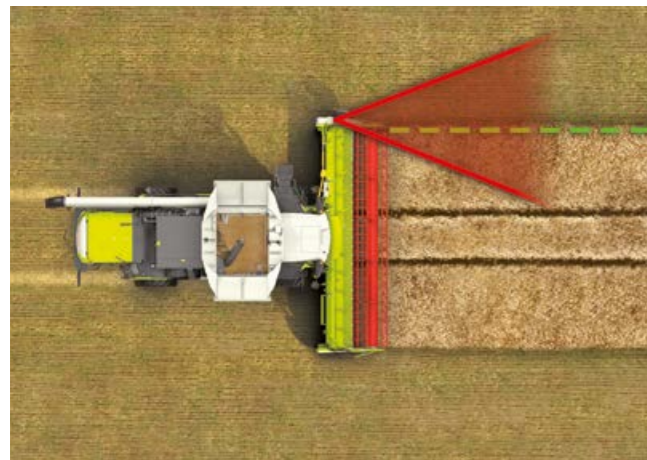

Поскольку потребности в точности возрастают.

Приставки CLAAS могут быть оборудованы двумя различными автоматическими системами параллельного вождения, которые можно использовать на выбор в зависимости от ситуации применения.

LASER PILOT – электрооптическая система рулевого управления для LEXION и TRION

AUTO PILOT – электромеханическая система рулевого управления



Активация AUTO PILOT, LASER PILOT и GPS PILOT на многофункциональном джойстике CMOTION.

LASER PILOT.

Электрооптические датчики LASER PILOT с помощью световых импульсов определяют кромку между нескошенными растениями и стерней, автоматически направляя TRION по ней.

Складная система LASER PILOT доступна для левой или правой стороны жатки. Оптимальное положение сбоку возле кромки нескошенных растений обеспечивает удобный угол обзора и высокую надежность даже при уборке полеглых зерновых, на крутых склонах, в пыльных условиях, а также ночью.

Преимущества.

- Регулировка держателя LASER PILOT без инструмента с помощью складного ключа
- Простая регулировка с помощью светодиодного индикатора
- Откидывание и складывание без дополнительных инструментов
- Доступна для левой и правой сторон жатки
- Высокая функциональная надежность на полеглых хлебах, пересеченной местности и в темное время суток
- Разгрузка механизатора – повышенная концентрация на процессе обмолота
- Повышенная точность замера площади и картирования
- Оптимальное использование всей ширины захвата жатки
- Повышение производительности уборки

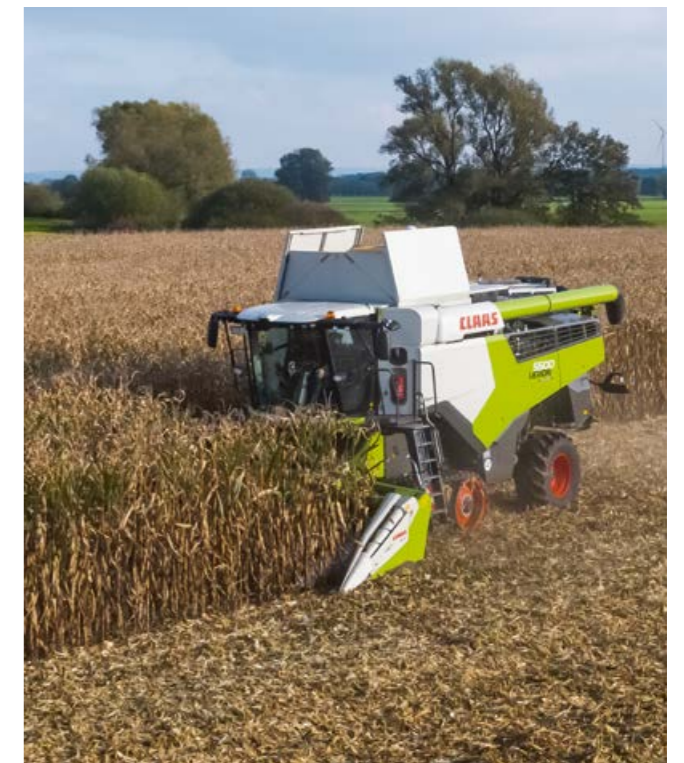

AUTO PILOT.

Два цифровых датчика в початкоотделителе определяют положение комбайна и автоматически направляют его по рядам кукурузы, обеспечивая оптимальное положение при уборке кукурузы. Таким образом, AUTO PILOT способствует повышению эффективности и экономичности.

Преимущества.

- Высокая надежность независимо от условий видимости
- Оптимальное использование всей ширины захвата жатки
- Повышение производительности уборки
- Существенная разгрузка механизатора – повышенная концентрация на процессе обмолота



Скобы-копирсы AUTO PILOT

Прицепы CLAAS: на улицах, рабочих или полевых дорогах – быстрое и простое перемещение даже между удаленными участками.

Преимущества одной строкой.

- Прицеп поставляется с завода
- Скорость транспортировки до 40 км/ч
- Встроенный ящик для транспортировки принадлежностей
- Двухосный прицеп с подруливающей задней осью

Одноосный прицеп.

Одноосные прицепы предусмотрены для приставок серии 770–370.

- На выбор со скоростью 25 или 40 км/ч с тормозом или без него
- Беспроблемная укладка жатки с рапсовыми ножами

С завода также дополнительно поставляются:

- Габаритное освещение
- Регулируемое по высоте дышло

Двухосный прицеп.

Двухосные прицепы предусмотрены для приставок серии 1230–770.

- На выбор со скоростью 25 или 40 км/ч с тормозом или без него
- После установки специальных опор приставки SUNSPEED, CORIO CONSPEED и CORIO можно без проблем перевозить на прицепе
- Беспроблемная укладка жатки с рапсовыми ножами

С завода также дополнительно поставляются:

- Габаритное освещение



CORIO 1275 C на двухосном прицепе.



Запирающийся ящик для транспортировки оборудования для уборки рапса.

Двухосный прицеп с подруливающей задней осью.

- Новые двухосные прицепы с управлением всеми колесами предусмотрены для приставок серии 1230–930.
- Нет заноса при движении на поворотах
 - Высокая устойчивость при движении
 - На выбор со скоростью 25 или 40 км/ч с тормозом или без него
 - Передняя ось установлена на маятниковой опоре и благодаря этому оптимально адаптируется к неровностям почвы
 - После установки специальных опор приставки SUNSPEED, CORIO CONSPEED и CORIO можно без проблем перевозить на прицепе
 - Беспроблемная укладка жатки с рапсовыми ножами

С завода также дополнительно поставляются:

- Запасные шины
- Проблесковый маячок
- Светодиодное освещение
- Габаритное освещение
- Короткое или длинное дышло

Ящик для транспортировки.

Запирающийся ящик для транспортировки принадлежностей на всех прицепах обеспечивает надежное размещение рапсовых ножей.

Приставка	LEXION 8000			LEXION 7000				LEXION 6000				LEXION 5000		
	8900	8800	8700	7700	7600	7500	7400	6900	6800	6700	6600	5500	5400	5300
Жатки CERIO														
CERIO 930	■	■	■	■	■	■	■	■	■	■	■	■	■	■
CERIO 770	■	■	■	■	■	■	■	■	■	■	■	■	■	■
CERIO 680	■	■	■	■	■	■	■	■	■	■	■	■	■	■
CERIO 620	-	-	-	■	■	■	■	■	■	■	■	■	■	■
CERIO 560	-	-	-	■	■	■	■	■	■	■	■	■	■	■
Стандартные жатки														
C 490	-	-	-	-	-	-	-	-	-	-	-	-	-	-
C 450	-	-	-	-	-	-	-	-	-	-	-	-	-	-
C 430	-	-	-	-	-	-	-	-	-	-	-	-	-	-
C 420	-	-	-	-	-	-	-	-	-	-	-	-	-	-
C 370	-	-	-	-	-	-	-	-	-	-	-	-	-	-
Жатки VARIO														
VARIO 1380	■ ¹	■ ¹	-	-	-	-	-	-	-	-	-	-	-	-
VARIO 1230	■	■	■	■	■	■	■	■ ¹	■ ¹	■ ¹	-	-	-	-
VARIO 1080	■	■	■	■	■	■	■	■	■	■	■	-	-	-
VARIO 930	■	■	■	■	■	■	■	■	■	■	■	■	■	■
VARIO 770	■	■	■	■	■	■	■	■	■	■	■	■	■	■
VARIO 680	■	■	■	■	■	■	■	■	■	■	■	■	■	■
VARIO 620	-	-	-	■	■	■	■	■	■	■	■	■	■	■
VARIO 560	-	-	-	-	-	-	-	■	■	■	■	■	■	■
VARIO 500	-	-	-	-	-	-	-	■	■	■	■	■	■	■
Жатки MAXFLEX														
MAXFLEX 930	■	■	■	■	■	■	■	■	■	■	■	■	■	■
MAXFLEX 770	■	■	■	■	■	■	■	■	■	■	■	■	■	■
MAXFLEX 680	-	-	-	-	-	-	-	■	■	■	■	■	■	■
MAXFLEX 620	-	-	-	-	-	-	-	■	■	■	■	■	■	■
MAXFLEX 560	-	-	-	-	-	-	-	■	■	■	■	■	■	■
Жатки CONVIO FLEX														
CONVIO FLEX 1380	■	■	-	-	-	-	-	■ ¹	■ ¹	-	-	-	-	-
CONVIO FLEX 1230	■	■	■	■	■	■	■	■ ¹	■ ¹	■ ¹	-	-	-	-
CONVIO FLEX 1080	■	■	■	■	■	■	■	■	■	■	■	-	-	-
CONVIO FLEX 930	■	■	■	■	■	■	■	■	■	■	■	-	-	-
CONVIO FLEX 770	■	■	■	■	■	■	■	■	■	■	■	■	■	■
Жатки CONVIO														
CONVIO 1380	■	■	■	■	■	■	■	■ ¹	■ ¹	-	-	-	-	-
CONVIO 1230	■	■	■	■	■	■	■	■ ¹	■ ¹	■ ¹	-	-	-	-
CONVIO 1080	■	■	■	■	■	■	■	■	■	■	■	-	-	-
CONVIO 930	■	■	■	■	■	■	■	■	■	■	■	-	-	-
CONVIO 770	■	■	■	■	■	■	■	■	■	■	■	■	■	■
Складные жатки														
C 540	-	-	-	■	■	■	■	■	■	■	■	■	■	■
C 450	-	-	-	-	-	-	-	■	■	■	■	■	■	■

■ Рекомендуется □ Не рекомендуется - Недоступно

¹ Только TERRA TRAC

Приставка	TRION 700				TRION 600			TRION 500		TUCANO 300	AVERO		DOMINATOR
	750	730	720	710	660	650	640	530	520	320	240	160	130
Жатки CERIO													
CERIO 930	■	■	■	■	■	■	□	-	-	-	-	-	-
CERIO 770	■	■	■	■	■	■	■	□	□	□	-	-	-
CERIO 680	■	■	■	■	■	■	■	■	■	■	□	□	-
CERIO 620	-	■	■	■	■	■	■	■	■	■	□	□	-
CERIO 560	-	■	■	■	■	■	■	■	■	■	■	■	-
Стандартные жатки													
C 490	□	□	□	□	□	□	■	■	■	■	■	■	-
C 450	-	-	-	-	-	-	-	-	-	-	-	-	■
C 430	□	□	□	□	□	□	■	■	■	■	■	■	-
C 420	-	-	-	-	-	-	-	-	-	-	-	-	■
C 370	□	□	□	□	□	□	□	□	□	□	■	■	-
Жатки VARIO													
VARIO 1380	-	-	-	-	-	-	-	-	-	-	-	-	-
VARIO 1230	■	-	-	-	-	-	-	-	-	-	-	-	-
VARIO 1080	■	■	-	-	-	-	-	-	-	-	-	-	-
VARIO 930	■	■	■	■	■	■	□	-	-	-	-	-	-
VARIO 770	■	■	■	■	■	■	■	□	□	□	-	-	-
VARIO 680	■	■	■	■	■	■	■	■	■	■	-	-	-
VARIO 620	■	■	■	■	■	■	■	■	■	■	□	-	-
VARIO 560	■	■	■	■	■	■	■	■	■	■	■	■	-
VARIO 500	■	■	■	■	■	■	■	■	■	■	■	■	-
Жатки MAXFLEX													
MAXFLEX 930	■	■	■	■	■	■	-	-	-	-	-	-	-
MAXFLEX 770	■	■	■	■	■	■	■	□	□	□	-	-	-
MAXFLEX 680	■	■	■	■	■	■	■	■	■	■	-	-	-
MAXFLEX 620	□	□	■	■	■	■	■	■	■	■	-	-	-
MAXFLEX 560	□	□	■	■	■	■	■	■	■	■	-	-	-
Жатки CONVIO FLEX													
CONVIO FLEX 1380	-	-	-	-	-	-	-	-	-	-	-	-	-
CONVIO FLEX 1230	□	□	□	-	-	-	-	-	-	-	-	-	-
CONVIO FLEX 1080	■	■	□	-	-	-	-	-	-	-	-	-	-
CONVIO FLEX 930	■	■	■	□	□	□	-	-	-	-	-	-	-
CONVIO FLEX 770	■	■	■	■	■	■	■	■	■	■	-	-	-
Жатки CONVIO													
CONVIO 1380	-	-	-	-	-	-	-	-	-	-	-	-	-
CONVIO 1230	□	□	□	-	-	-	-	-	-	-	-	-	-
CONVIO 1080	■	■	□	-	-	-	-	-	-	-	-	-	-
CONVIO 930	■	■	■	-	□	□	-	-	-	-	-	-	-
CONVIO 770	■	■	■	■	■	■	■	■	■	■	-	-	-
Складные жатки													
C 540	■	■	■	■	■	■	■	■	■	■	■	-	-
C 450	□	□	□	□	■	■	■	■	■	■	■	■	-

Помните, что рекомендации действительны не для всех регионов. Необходимо учитывать региональные Правила допуска транспортных средств к движению. Из-за разных климатических условий или особенностей выращивания культур таблица приставок может отличаться. Наличие отдельных моделей комбайнов зависит от действующих в соответствующей стране норм токсичности ОГ и может отличаться в разных странах.

Приставка	LEXION 8000			LEXION 7000				LEXION 6000				LEXION 5000		
	8900	8800	8700	7700	7600	7500	7400	6900	6800	6700	6600	5500	5400	5300
CORIO 12-рядный														
CORIO 1275 C CONSPEED	■	■	■	■	■	■	■	■	■	■ ¹	–	–	–	–
CORIO 1270 C CONSPEED	■	■	■	■	■	■	■	■	■	■ ¹	–	–	–	–
CORIO 8-рядный														
CORIO 890 CONSPEED	■	■	■	■	■	■	■	■	■	■	■	■	■	■
CORIO 880 FC CONSPEED	■	■	■	■	■	■	■	■	■	■	■	■	–	–
CORIO 880 FC	■	■	■	■	■	■	■	■	■	■	■	■	–	–
CORIO 875 C CONSPEED	■	■	■	■	■	■	■	■	■	■	■	■	■	■
CORIO 875 FC CONSPEED	■	■	■	■	■	■	■	■	■	■	■	■	–	–
CORIO 875 C	■	■	■	■	■	■	■	■	■	■	■	■	■	■
CORIO 875 FC	■	■	■	■	■	■	■	■	■	■	■	■	–	–
CORIO 870 C CONSPEED	■	■	■	■	■	■	■	■	■	■	■	■	■	■
CORIO 870 FC CONSPEED	■	■	■	■	■	■	■	■	■	■	■	■	–	–
CORIO 870 C	■	■	■	■	■	■	■	■	■	■	■	■	■	■
CORIO 870 FC	■	■	■	■	■	■	■	■	■	■	■	■	■	■
CORIO 6-рядный														
CORIO 690 CONSPEED	–	–	–	–	–	–	–	■	■	■	■	■	■	■
CORIO 680 FC CONSPEED	–	–	–	–	–	–	–	■	■	■	■	■	■	■
CORIO 680 FC	–	–	–	–	–	–	–	■	■	■	■	■	■	■
CORIO 675 C CONSPEED	–	–	–	–	–	–	–	■	■	■	■	■	■	■
CORIO 675 FC CONSPEED	–	–	–	–	–	–	–	■	■	■	■	■	■	■
CORIO 675 C	–	–	–	–	–	–	–	■	■	■	■	■	■	■
CORIO 675 FC	–	–	–	–	–	–	–	■	■	■	■	■	■	■
CORIO 670 C CONSPEED	–	–	–	–	–	–	–	■	■	■	■	■	■	■
CORIO 670 FC CONSPEED	–	–	–	–	–	–	–	■	■	■	■	■	■	■
CORIO 670 C	–	–	–	–	–	–	–	■	■	■	■	■	■	■
CORIO 670 FC	–	–	–	–	–	–	–	■	■	■	■	■	■	■
CORIO 5-рядный														
CORIO 575 C	–	–	–	–	–	–	–	–	–	–	–	–	–	–
CORIO 570 C	–	–	–	–	–	–	–	–	–	–	–	–	–	–
CORIO 4-рядный														
CORIO 475 C	–	–	–	–	–	–	–	–	–	–	–	–	–	–
CORIO 470 C	–	–	–	–	–	–	–	–	–	–	–	–	–	–
CORIO 475 C (только DOMINATOR)	–	–	–	–	–	–	–	–	–	–	–	–	–	■
CORIO 470 C (только DOMINATOR)	–	–	–	–	–	–	–	–	–	–	–	–	–	■
SWATH UP														
SWATH UP 450	■	■	■	■	■	■	■	■	■	■	■	■	■	■
SUNSPEED														
SUNSPEED 16-70	■	■	■	■	■	■	■	■	■	■	■	–	–	–
SUNSPEED 12-75	■	■	■	■	■	■	■	■	■	■	■	■	■	■
SUNSPEED 12-70	■	■	■	■	■	■	■	■	■	■	■	■	■	■
SUNSPEED 8-75	–	–	–	–	–	–	–	–	–	–	–	–	–	–
SUNSPEED 8-70	–	–	–	–	–	–	–	–	–	–	–	–	–	–

■ Рекомендуется □ Не рекомендуется – Недоступно

¹ Только TERRA TRAC

Приставка	TRION 700				TRION 600			TRION 500		TUCANO 300	AVERO		DOMINATOR
	750	730	720	710	660	650	640	530	520	320	240	160	130
CORIO 12-рядный													
CORIO 1275 C CONSPEED	■	□	□	–	–	–	–	–	–	–	–	–	–
CORIO 1270 C CONSPEED	■	□	□	–	–	–	–	–	–	–	–	–	–
CORIO 8-рядный													
CORIO 890 CONSPEED	■	■	■	■	■	■	■	–	–	–	–	–	–
CORIO 880 FC CONSPEED	■	■	■	–	■	■	■	–	–	–	–	–	–
CORIO 880 FC	■	■	■	–	■	■	■	–	–	–	–	–	–
CORIO 875 C CONSPEED	■	■	■	■	■	■	■	–	–	–	–	–	–
CORIO 875 FC CONSPEED	■	■	■	–	■	■	■	–	–	–	–	–	–
CORIO 875 C	■	■	■	■	■	■	■	–	–	–	–	–	–
CORIO 875 FC	■	■	■	–	■	■	■	–	–	–	–	–	–
CORIO 870 C CONSPEED	■	■	■	■	■	■	■	–	–	–	–	–	–
CORIO 870 FC CONSPEED	■	■	■	–	■	■	■	–	–	–	–	–	–
CORIO 870 C	■	■	■	■	■	■	■	–	–	–	–	–	–
CORIO 870 FC	■	■	■	–	■	■	■	–	–	–	–	–	–
CORIO 6-рядный													
CORIO 690 CONSPEED	■	■	■	■	■	■	■	■	■	■	–	–	–
CORIO 680 FC CONSPEED	■	■	■	■	■	■	■	■	■	■	–	–	–
CORIO 680 FC	■	■	■	■	■	■	■	■	■	■	–	–	–
CORIO 675 C CONSPEED	■	■	■	■	■	■	■	■	■	■	–	–	–
CORIO 675 FC CONSPEED	■	■	■	■	■	■	■	■	■	■	–	–	–
CORIO 675 C	■	■	■	■	■	■	■	■	■	■	–	–	–
CORIO 675 FC	■	■	■	■	■	■	■	■	■	■	–	–	–
CORIO 670 C CONSPEED	■	■	■	■	■	■	■	■	■	■	–	–	–
CORIO 670 FC CONSPEED	■	■	■	■	■	■	■	■	■	■	–	–	–
CORIO 670 C	■	■	■	■	■	■	■	■	■	■	–	–	–
CORIO 670 FC	■	■	■	■	–	–	–	–	■	■	–	–	–
CORIO 5-рядный													
CORIO 575 C	□	□	□	□	■	■	■	■	■	■	■	■	–
CORIO 570 C	□	□	□	□	■	■	■	■	■	■	■	■	–
CORIO 4-рядный													
CORIO 475 C	–	–	–	–	–	–	–	–	–	–	–	■	■
CORIO 470 C	–	–	–	–	–	–	–	–	–	–	–	■	■
CORIO 475 C (только DOMINATOR)	–	–	–	–	–	–	–	–	–	–	–	–	■
CORIO 470 C (только DOMINATOR)	–	–	–	–	–	–	–	–	–	–	–	–	■
SWATH UP													
SWATH UP 450	■	■	■	■	■	■	■	■	■	■	–	–	–
SUNSPEED													
SUNSPEED 16-70	■	■	■	–	–	–	–	–	–	–	–	–	–
SUNSPEED 12-75	■	■	■	■	■	■	■	■	■	■	–	–	–
SUNSPEED 12-70	■	■	■	■	■	■	■	■	■	■	–	–	–
SUNSPEED 8-75	■	■	■	■	■	■	■	■	■	■	■	■	–
SUNSPEED 8-70	■	■	■	■	■	■	■	■	■	■	■	■	–

Помните, что рекомендации действительны не для всех регионов. Необходимо учитывать региональные Правила допуска транспортных средств к движению. Из-за разных климатических условий или особенностей выращивания культур таблица приставок может отличаться. Наличие отдельных моделей комбайнов зависит от действующих в соответствующей стране норм токсичности ОГ и может отличаться в разных странах.

Приставки	CORIO CONSPEED 12-рядный		CORIO CONSPEED 8-рядный						CORIO CONSPEED 6-рядный						CORIO 8-рядный					CORIO 6-рядный				CORIO 5-рядный		CORIO 4-рядный					
	1275 C	1270 C	890	880 FC	875 C	875 FC	870 C	870 FC	690	680 FC	675 C	675 FC	670 C	670 FC	880 FC	875 C	875 FC	870 C	870 FC	680 FC	675 C	675 FC	670 C	670 FC	575 C	570 C	475 C	470 C	475 C ¹	470 C ¹	
Количество рядов	12	12	8	8	8	8	8	8	6	6	6	6	6	6	8	8	8	8	8	6	6	6	6	6	5	5	4	4	4	4	
Междурядье	см	75	70	90	80	75	75	70	70	90	80	75	75	70	70	80	75	75	70	70	80	75	75	70	70	75	70	75	70	75	70
Транспортное положение – нескладывающийся		●	●	●	–	●	–	●	–	●	–	●	–	●	–	●	–	●	–	–	●	–	●	–	●	●	●	●	●	●	●
Транспортное положение – складывающийся		–	–	–	●	–	●	–	●	–	●	–	●	–	●	–	●	–	●	●	–	●	–	●	–	–	–	–	–	–	–
Горизонтальный измельчитель		●	●	●	●	●	●	●	●	●	●	●	●	●	●	●	●	●	●	●	●	●	●	●	●	●	●	●	●	●	●
Ширина захвата	м	9,78	8,63	7,17	6,53	6,18	6,18	5,83	5,83	5,37	4,93	4,68	4,68	4,43	4,43	6,53	6,18	6,18	5,83	5,83	4,93	4,68	4,68	4,43	4,43	3,93	3,73	3,18	3,03	3,18	3,03
Транспортная ширина	м	9,78	8,63	7,17	3,35	6,18	3,00	5,83	3,00	5,37	3,35	4,68	3,00	4,43	3,00	3,35	6,18	3,00	5,83	3,00	3,35	4,68	3,00	4,43	3,00	3,93	3,73	3,18	3,03	3,18	3,03
Стерневой башмак		●	●	●	●	●	●	●	●	●	●	●	●	●	●	●	●	●	●	●	●	●	●	●	●	●	●	●	●	●	●
Комплект навесного оборудования MONTANA		○	○	○	○	○	○	○	○	○	○	○	○	○	○	○	○	○	○	○	○	○	○	○	○	○	○	○	○	○	○
Комплект оборудования для уборки подсолнечника		○	○	○	○	○	○	○	○	○	○	○	○	○	○	○	○	○	○	○	○	○	○	○	○	○	○	○	○	○	○
Увеличитель делителя		○	○	○	○	○	○	○	○	○	○	○	○	○	○	○	○	○	○	○	○	○	○	○	○	○	○	○	○	○	○
Шнековые делители для полеглой кукурузы		○	○	○	○	○	○	○	○	○	○	○	○	○	○	○	○	○	○	○	○	○	○	○	○	○	○	○	○	○	○
Комплект противорежущих пластин		●	●	●	●	●	●	●	●	●	●	●	●	●	●	●	●	●	●	●	●	●	●	●	●	●	●	●	●	●	●
Звездочка консольного шнека для увеличения частоты вращения		○	○	○	○	○	○	○	○	○	○	○	○	○	○	○	○	○	○	○	○	○	○	○	○	○	○	○	○	○	○
Электрогидравлическая система для настройки початкоотделительных пластин		●	●	●	●	●	●	●	●	●	●	●	●	●	●	●	●	●	●	●	●	●	●	●	●	●	●	●	●	●	●
Дефлектор консольного шнека		●	●	●	●	●	●	●	●	●	●	●	●	●	○	○	○	○	○	○	○	○	○	○	○	○	○	○	○	○	○
Защита от повреждений при транспортировке по дорогам с подсветкой и защитной планкой		–	–	–	●	–	●	–	●	–	●	–	●	–	●	–	●	–	●	●	–	●	–	●	–	–	–	–	–	–	
Опора для прицепа		○	○	○	–	○	–	○	–	○	–	○	–	○	–	○	–	○	–	–	○	–	○	–	○	○	○	○	○	○	○
Масса	кг	3820	3700	3750	2990	2590	2910	2510	2855	2150	2355	2030	2295	2030	2295	3110	2710	3030	2630	2950	2445	2120	2385	2120	2385	1770	1770	1475	1475	1460	1460
Автом. сист. управления жаткой																															
AUTO CONTOUR		○	○	○	○	○	○	○	○	○	○	○	○	○	○	○	○	○	○	○	○	○	○	○	○	○	○	○	○	○	○
AUTO PILOT		○	○	○	○	○	○	○	○	○	○	○	○	○	○	○	○	○	○	○	○	○	○	○	○	○	○	○	○	○	○

¹ Только DOMINATOR 130



CLAAS KGaA mbH
Mühlenwinkel 1
33428 Harsewinkel
Deutschland
Tel. +49 5247 12-0
claas.com

160015000921 KK ME 1021 / 00 0259 604 7