



Тракторы

AXION

850 820

CLAAS



AXION 800 от CLAAS.



Полный убедительных преимуществ. AXION 800.

Являясь одним из ведущих производителей сельскохозяйственной техники, компания CLAAS как никто другой знает, что нужно сельскому хозяйству. Максимум комфорта, многогранность функций, высокие технологии и, прежде всего, экономичность – вот решающие факторы успеха.

Достаточная мощность. AXION 800 с двигателем мощностью до 233 л.с.¹, с 35 л.с. сверх номинальной мощности и незаурядной подъемной силой становится идеальной базовой машиной для широкого спектра применений. А умная система управления двигателем гарантирует низкий расход топлива.

Немедленная готовность к работе. Эргономичное и, прежде всего, интуитивно понятное управление AXION 800 не оставляет никаких тайн. Любой механизатор ориентируется сразу. Все функции логично упорядочены и в сочетании с высоким комфортом обеспечивают работу без особого напряжения даже долгими рабочими днями.

Настоящий трудяга. Все компоненты и системы AXION 800 рассчитаны на высокую надежность и долгий срок службы. На него действительно можно положиться.

¹ Номинальная мощность по ECE R 120

Кое-что изменится.
Многое станет проще.



Содержание

CLAAS POWER SYSTEMS

Привод	8
Двигатель	10
Коробка передач	12
Конструкция	16
Удельный вес	18
Передняя навеска, задняя навеска	20
Гидравлика, сцепки, ВОМ	22

Кабина

Подлокотник и DRIVESTICK	26
CIS – CLAAS INFORMATION SYSTEM	28
Концепция подвески и освещения	30

EASY – Efficient Agriculture Systems

ISOBUS	34
Системы управления	36

Техническое обслуживание	38
Сервисное обслуживание и запчасти CLAAS	40

Преимущества	42
Технические характеристики	43

CPS – CLAAS POWER SYSTEMS.

Оптимальный привод для наилучших результатов.

Разработка машин CLAAS заключается в постоянном стремлении к увеличению КПД, повышению надежности и экономической эффективности. Под названием CLAAS POWER SYSTEMS (CPS) фирма CLAAS объединила самые лучшие компоненты в рамках единой системы. Эта система обеспечивает максимальную мощность по потребности, идеально согласована с работой компонентов между собой, оснащена технологиями для экономии топлива, что быстро окупается.

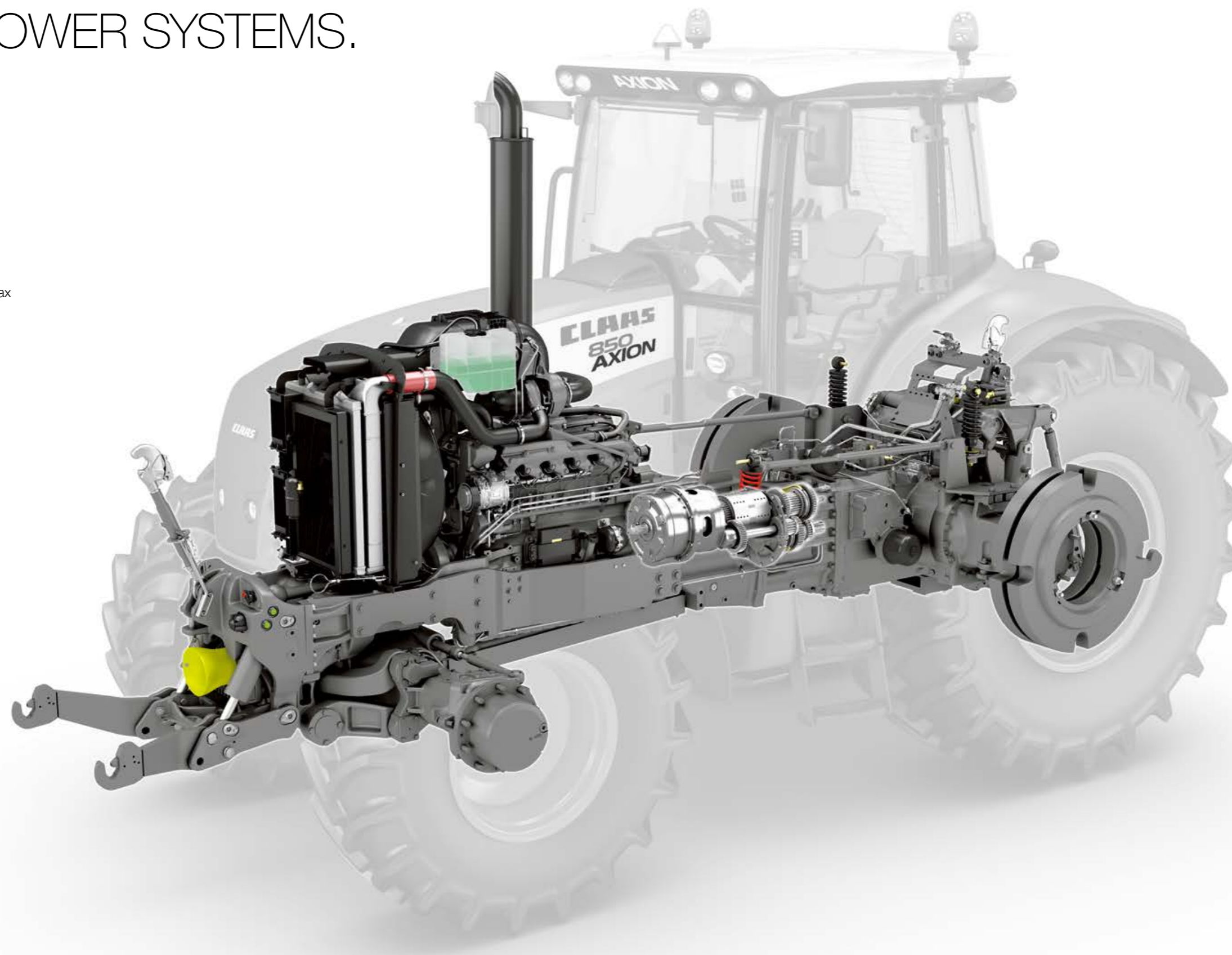

CPS | CLAAS
POWER
SYSTEMS



Мы не можем снизить цены
на топливо.
Зато можем снизить его расход.



Получайте больше.

400 об/мин постоянной мощности и 40% запаса крутящего момента – впечатляющие мощностные характеристики нового трактора AXION 800. Однако большая мощность не обязательно означает больший расход. Наоборот, благодаря технологии двигателя и системе CLAAS POWER MANAGEMENT (CPM) ни один драгоценный литр топлива не расходуется впустую. Дополнительная мощность вырабатывается лишь тогда, когда это действительно необходимо.

Автоматическая коробка передач HEXASHIFT – еще одна важная составляющая эффективной и экономной работы. Она отличается превосходным КПД и гарантирует оптимальный крутящий момент и рабочую скорость в любой сфере применения. Не имеет значения, в каком диапазоне скоростей выполняется работа: экономия превыше всего.

Выгодный расход топлива благодаря технологии AXION 800.

- Трансмиссия и задний мост оптимизированы на достижение высокого КПД
- Двигатели с
 - изменяемой геометрией турбонаддува,
 - рециркуляцией охлажденных выхлопных газов,
 - 4-клапанной головкой блока цилиндров,
 - системой впрыска топлива Common Rail,
 - регулируемым охлаждением с вязкостной муфтой,
 - электронной системой впрыска.
- Комплект задних шин с диаметром до 2,05 м для хорошей передачи тягового усилия
- Электронное управление двигатель-трансмиссия
- CPM с пошаговым высвобождением дополнительной мощности
- Максимальная скорость движения при пониженных оборотах двигателя



Много лошадиных сил
под капотом.
И еще до 35 л.с. в запасе.

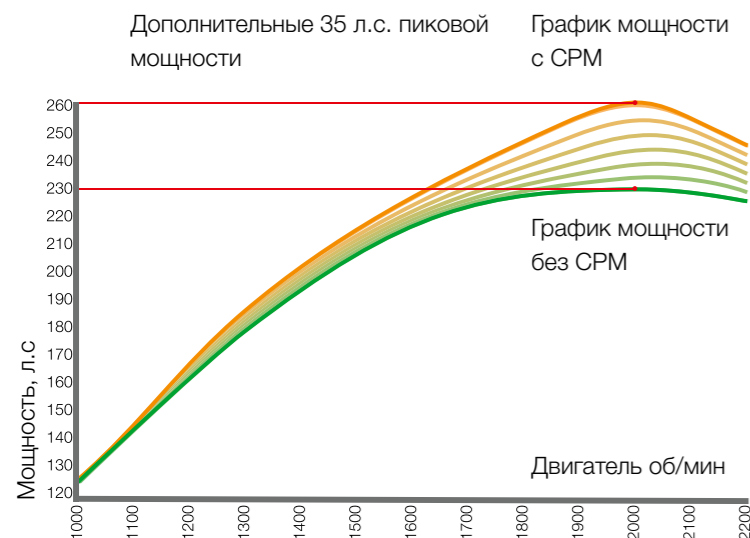
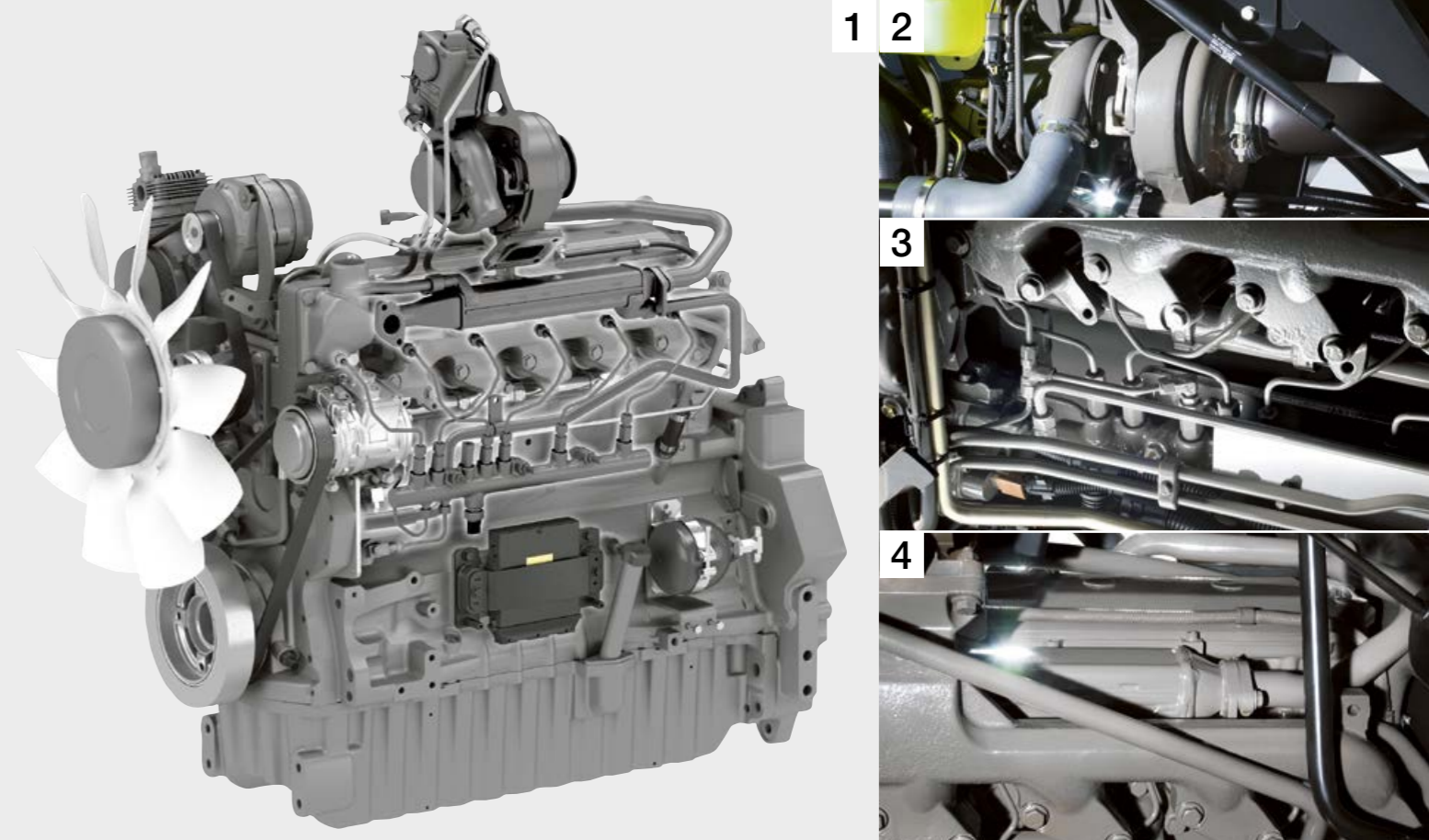

CLAAS POWER MANAGEMENT (CPM).

Все модели AXION 800 оборудованы инновационной системой CPM. В зависимости от того, какое тяговое усилие, мощность BOM или отбор гидравлической мощности необходимы, поэтапно высвобождаются до 35 л.с. дополнительной мощности двигателя. Для этого необходимы следующие условия:

- КПП в группе C или D ($C1 = 6 \text{ км/ч}$)
- Происходит отбор гидравлической мощности
- Происходит отбор мощности BOM

Дополнительная пиковая мощность освобождается посредством 6-шаговой системы CPM. При этом высвобождается именно столько мощности, сколько действительно необходимо.

1 6-цилиндровый двигатель DPS объемом 6,8 л.

- Удовлетворяет требованиям норм токсичности OF Stage IIIA (Tier 3)
- 4-клапанная головка блока цилиндров
- Охлаждение нагнетаемого воздуха по принципу «воздух – воздух»
- До 40% запаса крутящего момента
- Современная технология CPM Boost (до 35 л.с. мощности сверх номинальной)
- Электронное управление
- Интервал замены масла 500 ч

Мощность по ECE R 120.

AXION	Мощность	Макс.	Дополнительная пиковая мощность CPM
850	233	238	30
820	189	197	35

2 Турбокомпрессор с изменяемой геометрией (VGT).

Чтобы обеспечить высокий крутящий момент даже на низких оборотах, лопатки турбокомпрессора переставляются в зависимости от частоты вращения и нагрузки. Вы больше не почувствуете «провалов» при разгоне.

3 Система впрыска топлива Common Rail.

Топливная система Common Rail гарантирует улучшенные характеристики реагирования двигателя, значительную экономию топлива и более точную подстройку двигателя под конкретные параметры работы машины.

4 Рециркуляция и охлаждение выхлопных газов.

Рециркуляция части выхлопных газов значительно снижает количество вредных веществ, выбрасываемых в атмосферу. Дополнительное охлаждение оптимизирует процесс сгорания топлива и способствует сокращению расхода.

Примеры работ, при которых применяются дополнительные 35 л.с. пиковой мощности CPM:

- Легкая и средняя обработка почвы
- Сев
- Прессование
- Внесение органических удобрений

Двигатель

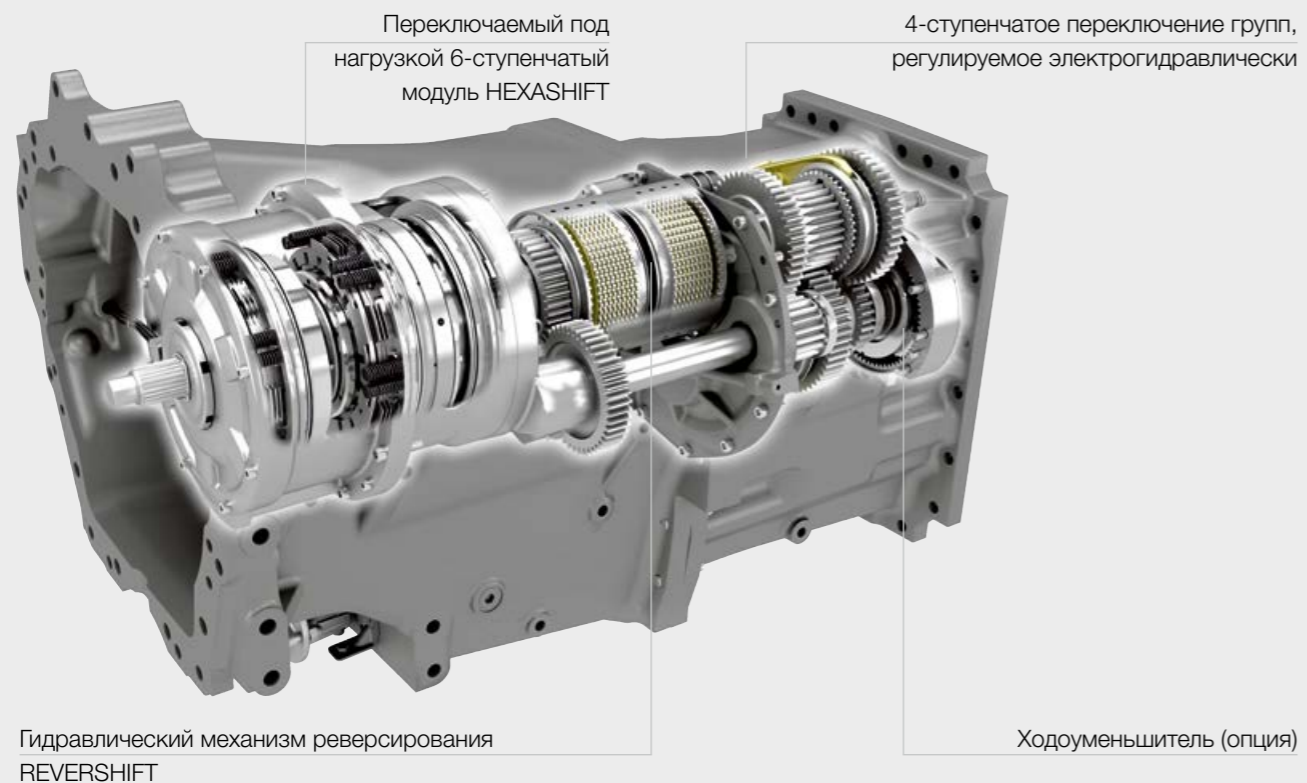

Оптимальная скорость подбирается автоматически. Не важно, какую работу вы выполняете.

HEXASHIFT коробка передач, переключаемая под нагрузкой, от CLAAS.

Высокие технологии приходят вам на помощь. Благодаря HEXASHIFT и DRIVESTICK вы можете переключить все шесть передач и четыре автоматизированные группы движением пальца. А можете уступить это автоматике HEXACTIV.

CLAAS HEXASHIFT. Преимущества очевидны.

- Для переключения групп больше не нужно сцепление
- Идеальный набор передаточных чисел КПП в основном рабочем диапазоне
- Полностью автоматическое переключение передач с помощью системы HEXACTIV
- Высокий КПД в поле и на дороге обеспечивает экономию топлива
- Опциональный ходоуменьшитель до 500 м/ч
- Удобные настройки через CIS
- Легкое управление с помощью DRIVESTICK
- Управление связкой двигатель – трансмиссия обеспечивает плавное переключение групп и передач под нагрузкой



Всегда оптимальная скорость.

Независимо от того, какую трансмиссию вы выберете, на 40 или на 50 км/ч, интервалы передаточных чисел в нижних группах А–С будут практически одинаковыми. Так что при работе в поле у вас всегда будет достаточно передач в основном рабочем диапазоне.

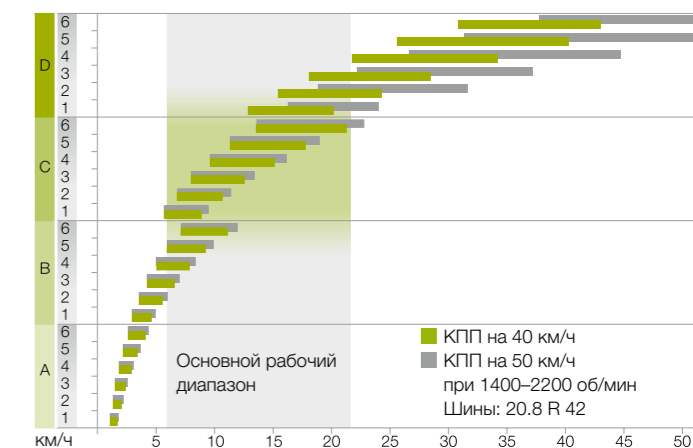

Почти все в оптимальной зоне! 80% всех сельхозработ можно выполнять без перехода из одной группы в другую.

Коробка передач

Пусть переключает AXION 800.
У вас есть дела поважнее.



Интересные функции в системе HEXASHIFT на тракторе AXION 800.

- 1 Передача трогания с места определяется индивидуально через CIS.
- 2 Бесступенчатая регулировка моментов переключения для автоматической системы переключения в CIS.
- 3 Регулирование модуляции механизма реверсирования REVERSHIFT осуществляется через меню CIS.
- 4 Свободно программируемое движение по кромке поля включается нажатием джойстика DRIVESTICK.

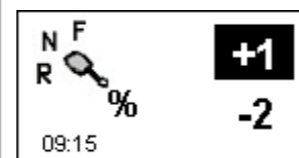
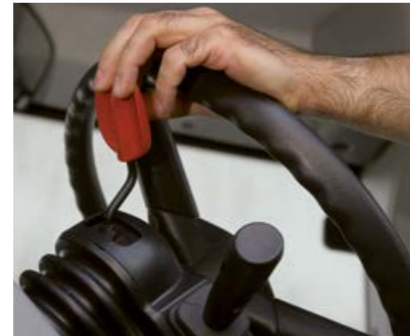
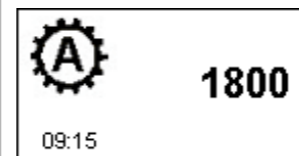

Четыре стратегии езды.

Режим	Переключение
<p>1 Ручное переключение в режиме обработки поля</p> <ul style="list-style-type: none"> • Переключатель плуга нажат • Переключатель HEXACTIV не нажат 	<ul style="list-style-type: none"> • Переключение групп (A–D) нажатием DRIVESTICK до упора • Переключение передач (1–6) с помощью нажатия DRIVESTICK
<p>2 Ручное переключение в режиме транспортировки</p> <ul style="list-style-type: none"> • Переключатель плуга не нажат • Переключатель HEXACTIV не нажат 	<ul style="list-style-type: none"> • Переключение всех 24 передач (A1–D6) с помощью нажатия DRIVESTICK
<p>3 Автоматическое переключение в режиме обработки поля</p> <ul style="list-style-type: none"> • Переключатель плуга нажат • Выключатель HEXACTIV нажат 	<ul style="list-style-type: none"> • Переключение групп (A–D) нажатием DRIVESTICK до упора • Автоматическое переключение силовых передач (1–6)
<p>4 Автоматическое переключение в режиме транспортировки</p> <ul style="list-style-type: none"> • Переключатель плуга не нажат • Выключатель HEXACTIV нажат 	<ul style="list-style-type: none"> • Переключение всех 24 передач (A1–D6) автоматически

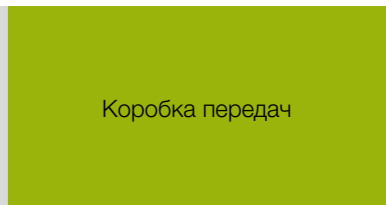
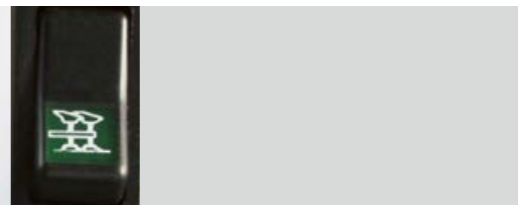

Коробка передач

Уникальное сочетание компактных размеров и силы.



Небольшая общая длина.



Небольшая общая длина обеспечивает:

- Хорошую маневренность
- Меньшую длину автопоезда на дороге
- Хороший обзор
- Эффективное управление агрегатами передней навески

Длинная колесная база обеспечивает:

- Удобство управления
- Стабильный ход по прямой
- Высокое тяговое усилие
- Удачное и безопасное положение на дороге
- Увеличенную подъемную силу

Длинная колесная база – 2,98 м

Оптимальное распределение веса.



Широкая область применения.
До 35 л.с. полезной пиковой мощности:

- При обработке почвы на скорости свыше 6 км/ч
- Во время посева и при большой нагрузке на ВОМ
- При транспортных работах
- Во время прессования

Малый удельный вес:

- Для меньшего расхода топлива во время легких видов работ
- Для снижения давления на почву во время ухода за посевами
- Для большей маневренности на дорогах
- Для большей гибкости: удельный вес можно увеличить путем балластировки, если требуется большое тяговое усилие
- Для большей полезной нагрузки
- Распределение веса с балансировкой спереди/сзади 50% / 50%



Конструкция



Вы сами лучше всех знаете, каким должен быть рабочий вес машины.

Воспользуйтесь тяговым усилием трактора AXION 800:

- Задние шины диаметром до 2,05 м
- Грузы массой до 400 кг для каждого заднего колеса
- Фланцевые ступицы или вставные оси с переменной колеей 2,5 и 3 м
- Высокий КПД шасси благодаря оптимизации трансмиссии и задней оси
- Хорошее распределение веса и длинная колесная база
- Передняя балластировка до 900 кг прямо с завода

Сделайте перевозки и обслуживание экономичнее:

- Возможна предельная скорость 50 км/ч (опционально, допустимо не во всех странах)
- Высокий КПД трансмиссии
- Небольшой расход топлива, в том числе при частичной загрузке
- Комфортное вождение
- Сниженная частота вращения двигателя на скорости 40 и 50 км/ч



Менее 300 л.с.
Но такое же усилие на подъем.



Расширяем возможности применения – AXION 800 и фронтальный погрузчик CLAAS:

- Быстрый монтаж и демонтаж без использования инструментов
- Полностью интегрированная навесная консоль CLAAS
- Устойчивая и эффективная комбинация
- Гаситель колебаний SHOCK ELIMINATOR заботится о том, чтобы механизатору было удобно



Интегрированная передняя навеска.
Устанавливается на заводе.

При разработке AXION 800 с самого начала предусматривались полностью интегрированная передняя навеска грузоподъемностью до 5,4 т и вал отбора мощности. Поэтому такой вариант оснащения доступен уже при поставке с завода и имеет много преимуществ по сравнению с обычными вариантами доукомплектации.

Преимущества интегрированной передней навески:

- Оптимальное распределение нагрузок
- Высокая грузоподъемность
- Интегрированный передний ВОМ
- Встроенные гидравлические и электрические разъемы
- Грузоподъемность двух типов (3,3 и 5,4 т)
- Нет необходимости в доукомплектации
- Гаситель колебаний

Интеллектуальные функции задней навески.

Концепция управления задней гидравликой подъемной силой до 10 т, разработанная специально для AXION 800, неизменно ориентируется на требования, диктуемые практикой:

- Регулирование тягового усилия
- Регулирование положения
- Контроль пробуксовки
- Простое управление
- Автоматическое переключение ВОМ

Удобное управление задней навеской

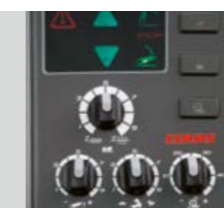

Передняя навеска
Задняя навеска



Для каждого агрегата –
соответствующий разъем.

Гидравлика AXION 800.

- Гидронасос с переменной подачей 110 л/мин или опционально 150 л/мин для применения в случае, если требуется большое количество масла
- До четырех механических секций гидрораспределителя
- Соединения Power Beyond расположены в задней части машины
- До 35 л.с. дополнительной мощности двигателя при отборе гидравлической мощности посредством CPM



Передний и задний ВОМ.

- Серийно 540/1000 об/мин
- 540/540 ECO/1000 об/мин опционально
- Передний ВОМ (1000 об/мин) опционально
- Переключатель дистанционного управления для переднего и заднего ВОМ
- Автоматическое переключение ВОМ в зависимости от высоты подъема задней навески
- До 35 л.с. дополнительной мощности двигателя при работе ВОМ благодаря CPM



Многочисленные варианты сцепки.

- Маятниковое прицепное устройство
- Стандартная тяговая серьга
- Автоматическая тяговая серьга, 38 и 32 мм



Гидросистема
Прицепные устройства
Вал отбора мощности

Больше
комфорта.

- Многофункциональный подлокотник с DRIVESTICK
- 4-точечная подвеска кабины
- Бортовой компьютер CIS

Кабина

Вы понимаете его сразу
и управляете им буквально двумя
пальцами.



Единственный в своем роде джойстик DRIVESTICK.

DRIVESTICK обеспечивает интуитивное управление и гарантирует полный контроль работы коробки передач HEXASHIFT. Теперь сложная система переключения передач окончательно ушла в прошлое. Для переключения и выбора правильной передачи достаточно одного движения пальцем.

■ Переключение передач под нагрузкой +/-

■ Переключение групп +/-

■ При удерживании DRIVESTICK в первой позиции происходит переключение дальше

- 1 Управление задней навеской
- 2 Джойстик DRIVESTICK для управления HEXASHIFT
- 3 Рычаг ручного управления подачей топлива
- 4 Активация автоматки КПП HEXACTIV и клавиша для двух сохраненных частот вращения двигателя
- 5 Функция F1 и F2
- 6 Регулировка высоты задней навески
- 7 Управление максимум четырьмя механическими секциями гидрораспределителя

Эргономичный подлокотник.

Многофункциональный подлокотник был разработан для обеспечения оптимальной эргономичности. Это центр управления, гарантирующий эффективную работу без особого напряжения, созданный в результате многочисленных исследований в области процессов управления: часто используемые функции управления расположены на многофункциональном подлокотнике, реже используемые функции – на правой боковой консоли.

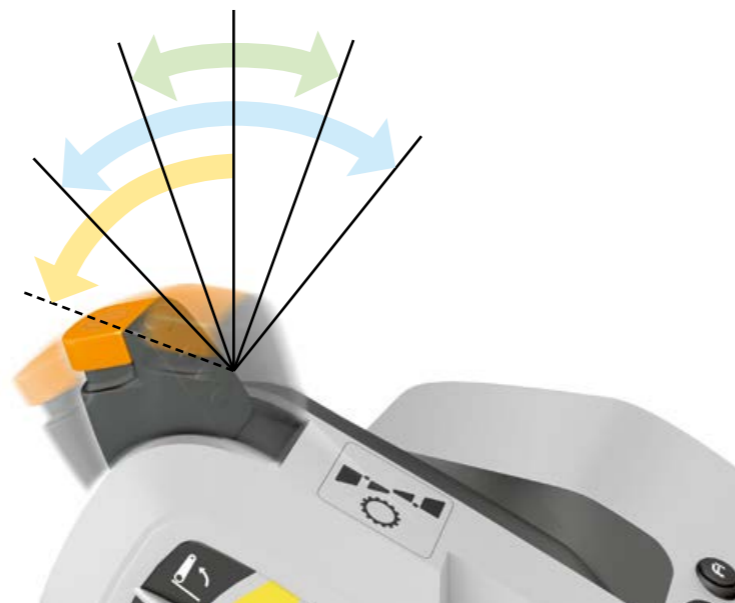

Ваши преимущества:

- Точное управление даже при смене механизаторов
- Эффективная работа без особого напряжения
- Управление процессами передвижения с помощью движения пальцев
- Полная концентрация на важнейших рабочих процессах
- Расслабленное положение руки весь день
- Подлокотник крепится к сиденью, поэтому тело остается неподвижным относительно него





Хорошая осведомленность. CIS.

CIS – CLAAS INFORMATION SYSTEM.

Дисплей CIS имеет компактный дизайн и продуманную эргономику управления. Все регулировки можно удобно выполнять с помощью поворотной кнопки и кнопки ESC.

С помощью терминала CIS можно настроить следующие параметры:

- Точки переключения КПП HEXACTIV
- Начальная передача коробки передач HEXASHIFT
- Прогрессивность механизма реверсирования REVERSHIFT
- Данные бортового компьютера, например обработанная площадь, расход топлива, производительность
- Индикация интервалов техобслуживания

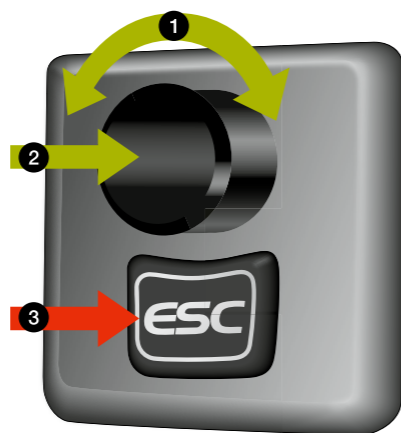

- 1 Навигация по меню
- 2 Выбор
- 3 Кнопка ESC

Ваши преимущества с бортовым компьютером CIS и механическими секциями гидрораспределителя:

- Дисплей на передней стойке кабины и CIS обеспечивает обзор всей необходимой информации

- Серийно устанавливается многофункциональный подлокотник и DRIVESTICK для управления трансмиссией
- До четырех механических секций гидрораспределителя с плавающим положением
- Простота эксплуатации даже при смене механизаторов

Индикация информации КПП HEXASHIFT на стойке А.

Предварительно выбранная передача движения вперед

Предварительно выбранная передача движения назад

Текущая передача

Ограничение автоматического переключения передач HEXACTIV

Выбранная передача при движении на краю поля

Выбор режима работы в поле и режима транспортировки

Режим работы HEXACTIV и передача трогания с места HEXACTIV



Механизатора AXION 800 не трясет.



Защищает механизатора и машину.

Даже если по дороге будут попадаться кочки и выбоины, AXION 800 позаботится о том, чтобы вы ничего не почувствовали. Ведь это единственный трактор в данном классе мощности, кабина которого оснащена полной 4-точечной подвеской. Но это лишь один пример того, как работают превосходные во всех отношениях амортизаторы данного трактора.

- Кресло механизатора оснащено пневматической подвеской, которая поддерживает спину. Даже долгими рабочими днями.
- Передняя и задняя навески оснащены системой гашения колебаний

Преимущества комфорта CLAAS:

- Комфорт и удобство работы механизатора
- Подвеска кабины позволяет двигаться с большей скоростью
- Значительная разгрузка спины и мышц механизатора
- Высокая производительность вечером и ночью
- Логичное расположение органов управления поможет предупредить ошибки



4-точечная подвеска кабины.

Поддрессоренная кабина значительно отличается от обычной. Вертикальные и горизонтальные вибрации эффективно улавливаются в четырех точках. CLAAS предлагает эксклюзивную систему полной подвески, чтобы ничто не мешало вам наслаждаться движением.

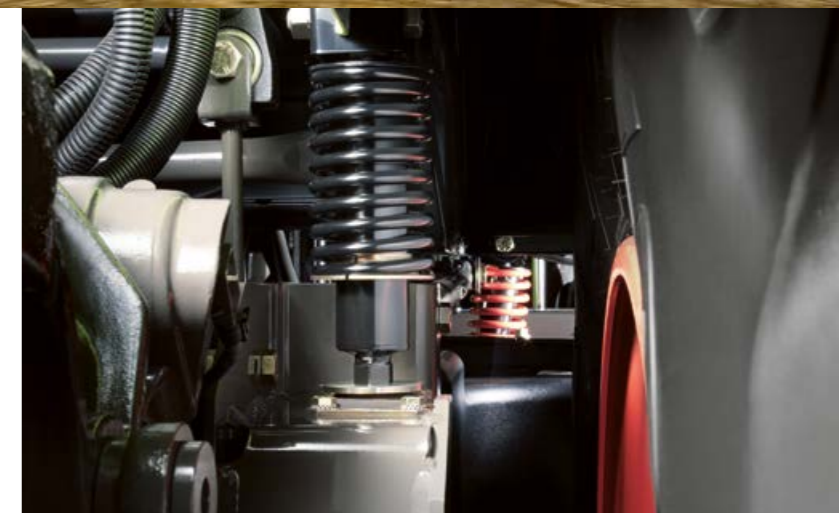

Новое освещение превратит ночь в день.

До 14 фар рабочего освещения (из них дополнительно поставляются четыре ксеноновые фары) обеспечивают такое освещение, что можно найти иголку в стог сена. При этом вы сможете очень быстро изменить настройки системы освещения для конкретной ситуации.



Удобный и безопасный подъем в кабину благодаря удобному расположению ступеней и поручней.

Концепция подвески и освещения

Название, говорящее само за себя.

Весь профессионализм CLAAS в области электроники воплощен в одном продукте: EASY.

Это расшифровывается как «эффективные сельскохозяйственные системы». Название соответствует содержанию: EASY упрощает работу во всех сферах, от оптимизации работы машины с помощью CEMOS AUTOMATIC и систем параллельного вождения, а также наблюдения за всем парком машин через TELEMATICS до программного обеспечения для управления всем хозяйством. Вы можете идеально согласовать между собой все системы и максимально полно использовать возможности машин, ваших механизаторов и предприятия в целом.



EASY

EASY –
Efficient Agriculture Systems

Еще больше контроля.



Управление устройствами ISOBUS.

Для подключения совместимых с ISOBUS устройств в задней части трактора находится соответствующий штекерный разъем. В кабине можно установить дальнейшее соединение с терминалом ISOBUS. Управление навесным устройством осуществляется с помощью соответствующего изображения машины.



S10



S7



COMMUNICATOR

Как раз то, что вам нужно.

Мобильные дисплеи CLAAS представляют собой гибкие решения для ISOBUS и системы параллельного вождения. Терминал можно снять с трактора или комбайна и переставить на другой трактор или другую машину в зависимости от сезона и области применения. Заказывайте оснащенную версию AXION 800 прямо с завода или выполняйте дооснащение позже, в зависимости от ваших потребностей:

- S10: терминал, оснащенный сенсорным дисплеем 10,4" с высоким разрешением, с функциями управления и ISOBUS; можно подключать до 4 камер
- S7: терминал, оснащенный сенсорным дисплеем 7" с высоким разрешением, с функциями управления
- COMMUNICATOR: терминал 5,7" с функциями ISOBUS

Всегда правильная колея. Системы навигации CLAAS.



Повышение качества работы.

Системы рулевого управления CLAAS облегчают задачу механизатора. Они заранее указывают ему направление движения или автоматически направляют трактор в оптимальную колею. Ошибок не возникает. Опытные данные свидетельствуют, что современная система параллельного вождения позволяет экономить на дизельном топливе, эксплуатационных затратах, удобрениях и средствах защиты растений до 7%.

Системы параллельного вождения CLAAS управляются с помощью оснащенных сенсорными экранами терминалов S10 и S7 (см. стр. 35). Они отличаются очень простой навигацией и интерфейсом.

Автоматическое управление даже на краю поля.

Функция AUTO TURN выполняет поворот на краю поля. Направление поворота, а также следующая обрабатываемая колея предварительно выбираются на терминале, остальное берет на себя система рулевого управления.

Корректирующий сигнал по требованию.

Фирма CLAAS разработала линейку продукции таким образом, что в любой момент можно расширить и дополнить свою систему. Это касается терминалов и использования всех значимых сегодня корректирующих сигналов.

Для большей гибкости и расширения эксплуатационных возможностей системы рулевого управления CLAAS могут работать со спутниковыми системами на базе GPS и ГЛОНАСС.



Корректирующие сигналы.

RTK

- +/- 2–3 см
- Стационарная станция
- Радиус приема примерно 15 км
- Собственная корректирующая станция или корректирующий сигнал предоставляется местным дилером
- Максимальная повторяемая точность

RTK NET

- +/- 2–3 см
- Корректирующий сигнал по мобильной связи
- 2-частотный сигнал
- Неограниченный радиус работы
- Максимальная повторяемая точность
- Требуется лицензия

BASELINE HD

- +/- 4–6 см
- Мобильная корректирующая станция
- Радиус приема 3–5 км
- Без лицензии
- Собственный корректирующий сигнал
- Встроенный аккумулятор

OMNISTAR XP/HP/G2

- +/- 5–12 см
- Корректирующий спутниковый сигнал
- 2-частотный сигнал
- Требуется лицензия

EGNOS/E-DIF

- +/- 15–30 см
- Без лицензии
- Базовая точность

Подробную информацию по этой теме можно узнать из брошюры по системам рулевого управления CLAAS или у дилера CLAAS.

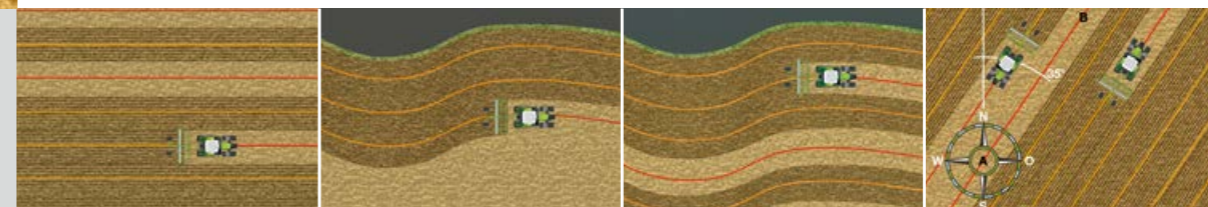
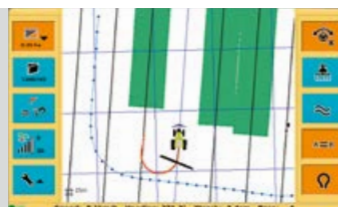

Мы сокращаем время ТО
и увеличиваем интервалы.



Быстрое обслуживание благодаря удобному доступу.

В плане технического обслуживания AXION 800 также неуклонно набирает баллы. Монолитный капот обеспечивает быстрый и легкий доступ ко всем важным для техосмотра частям машины и их бесперебойную замену. Так, приложив лишь немного усилий, можно выполнить весь необходимый ремонт.

- Простая процедура контроля уровня масла
- Простая процедура долива масла
- Быстрая очистка или замена воздушного фильтра
- Легкая чистка воздушного фильтра кабины
- Удобный доступ к отдельным радиаторам
- Удобный доступ к фильтру моторного масла и дизельного топлива

Меньше расходов благодаря длинным интервалам ТО.

AXION 800 отличается особенно длинными интервалами между техобслуживанием. Это означает, что вы можете работать на нем в течение долгого времени и не задумываться о ТО. Вам не понадобится завязывать узелки на память. CIS возьмет контроль на себя и своевременно сообщит вам о необходимости осмотра.

Ваши преимущества:

- У вас есть доступ ко всем важным пунктам технического обслуживания
- CIS проинформирует вас о сроках обслуживания
- Простые работы по техобслуживанию вы с легкостью можете выполнять сами
- Большие интервалы дадут вам больше свободы
- Длинная периодичность ТО означает сокращение расходов



Больше, чем надежность. Сервисное обслуживание и запчасти CLAAS.

Вы можете положиться на нас.

Когда мы вам нужны, мы всегда рядом. В любом месте. Быстро. Надежно. При необходимости 24 часа в сутки. С точным решением, которое требуется вашей машине и вашему предприятию. Больше, чем надежность.

Запчасти и принадлежности ORIGINAL.

Специально подобранные для вашей машины точно подходящие запасные части, высококачественные эксплуатационные материалы и полезные принадлежности. Воспользуйтесь широким ассортиментом нашей продукции, который обеспечит стопроцентную эксплуатационную надежность вашей машины. Больше, чем надежность.

Быстрая помощь на месте в любое время.

Благодаря плотной сети сервисных центров и персональным консультантам мы всегда готовы оказать вам помощь – от услуг торговых представителей до технического консультирования и сервисного обслуживания. Больше, чем надежность.

Всегда на самом современном уровне.

Дилеры CLAAS во всем мире входят в число лучших мастерских по ремонту и обслуживанию сельскохозяйственной техники. Все мастера имеют высочайшую квалификацию, в их распоряжении все необходимые специальные и диагностические инструменты. Сервис CLAAS предполагает профессиональный подход, который полностью соответствует вашим ожиданиям по части компетентности и надежности. Больше, чем надежность.

Надежность можно планировать.

Наши сервисные продукты помогут вам повысить эксплуатационную надежность вашей машины, минимизировать риск выхода из строя и спрогнозировать постоянные расходы. CLAAS MAXI CARE предлагает вам планировать безопасность вашей машины. Больше, чем надежность.

Из Хамма в любую точку мира.

Наш центр логистики быстро и надежно доставит оригинальные запчасти в любую страну мира. Ваш ближайший партнер CLAAS обеспечивает максимально быструю доставку деталей: для вашего урожая, для вашего предприятия. Больше, чем надежность.



Сервисное обслуживание
и запчасти CLAAS

Эти аргументы говорят сами за себя.

CPS

- AXION 820 и 850 мощностью 189 и 233 л.с. по норме ECE R 120
- До 35 л.с. доп. мощности с системой CLAAS POWER MANAGEMENT
- Высокие технологии, примененные при разработке двигателя, помогают экономить топливо
- Коробка передач HEXASHIFT
- 40 или 50 км/ч на пониженных оборотах двигателя
- Оптимизированный КПД трансмиссии и задней оси
- Небольшая общая масса без балластировки
- Задние шины диаметром до 2,05 м
- Грузы массой до 400 кг для каждого из задних колес
- Полностью интегрированная передняя навеска и передний ВОМ
- Три варианта скорости ВОМа
- Продолжительные интервалы технического обслуживания
- Оптимальная доступность

Комфорт

- 4-х точечная подвеска кабины
- Бортовой компьютер CIS для контроля машины и настройки
- Многофункциональный подлокотник
- Управление трансмиссией с помощью DRIVESTICK
- Длинная колесная база и небольшая общая длина
- Сидение на пневмоподвеске
- Гашение колебаний орудия на передней и задней навеске
- Кондиционер-автомат

EASY

- Рулевое управление GPS
- GPS PILOT с оснащенным сенсорным экраном терминалом S10 и S7
- Подготовка ISOBUS
- Автоматическое подключение полного привода, дифференциалов и ВОМ
- Технология CAN BUS

AXION	850	820
-------	-----	-----

Габариты

Длина (с фронтальным балластом и сцепкой) (e)	мм	5684	5684
Середина заднего моста – верхняя кромка кабины (a)	мм	2335	2278
Общая высота (b)	мм	3203	3153
Колесная база (c)	мм	2985	2985
Расстояние между задним мостом и нижним рычагом (d)	мм	1312	1312

Вес

(Станд. шины, с маслом и топливом, без механизатора)			
Масса без балластов	кг	7900	7400
Макс. фронтальный балласт без передней навески	кг	904	904
Максимальная допустимая общая масса (версия 40 км/ч)	кг	14000	12000
Максимальная допустимая общая масса (версия 50 км/ч)	кг	12000	12000

Дорожный просвет

Передний мост (f)	мм	587	568
Задняя ось (g) (без тягового бруса)	мм	564	515

AXION	850	820
-------	-----	-----

Шины

Задние колеса	Передние колеса		
20.8 R 38 (520/85 R 38)	16.9 R 28 (420/85 R 28)	–	□
20.8 R 42 (520/85 R 42)	16.9 R 30 (420/85 R 30)	–	□
580/70 R 38	480/70 R 28	–	□
580/70 R 42	480/70 R 30	–	□
620/70 R 42	480/70 R 30	□	□
650/65 R 38	540/65 R 28	–	□
650/65 R 42	540/65 R 30	□	□
650/75 R 38	540/75 R 28	□	□
710/70 R 38	600/65 R 28	□	□
IF 710/60 R 42	IF 600/60 R 30	–	□
650/85 R 38	540/65 R 34	□	–
650/85 R 38	600/70 R 28	□	–
650/85 R 38	600/70 R 30	□	–
IF 650/85 R 38	IF 600/70 R 30	□	–
710/70 R 42	540/65 R 34	□	–
710/70 R 42	600/70 R 28	□	–
710/70 R 42	600/70 R 30	□	–
IF 710/70 R 42	IF 600/70 R 30	□	–

● В серийной комплектации ○ Опция □ Доступно – Недоступно



AXION		850	820
Двигатель			
Производитель		DPS	DPS
Количество цилиндров/наддув		6/П	6/П
Рабочий объем	см³	6788	6788
Номинальное число оборотов	об/мин	2200	2200
Мощность при номинальном числе оборотов (ECE R 120) ¹	кВт/л.с.	171/233	139/189
Пиковая мощность (ECE R 120) ¹	кВт/л.с.	175/238	145/197
Пиковая мощность с CPM (ECE R 120) ¹	кВт/л.с.	197/268	170/232
Мощность при номинальном числе оборотов (ECE R 24)	кВт/л.с.	165/225	135/183
Пиковая мощность (ECE R 24)	кВт/л.с.	169/230	142/193
Пиковая мощность с CPM (ECE R 24)	кВт/л.с.	193/260	166/227
Мощность при ном. частоте вращения: 97/68 EG ²	кВт	187	165
Пиковая мощность при частоте вращения	об/мин	2000	2000
Постоянная мощность	об/мин	400	400
Част. вращ. при макс. крутящ. моменте	об/мин	1500	1500
Макс. крутящий момент	Нм	1020	897
Электронный впрыск топлива		●	●
Грубая очистка топлива		●	●
Емкость топливного бака	л	503	407
Интервал замены масла	ч	500	500

Коробка передач HEXASHIFT

Число передач вперед/назад		24/24	24/24
Скорость (мин./макс.), версия 40 км/ч	км/ч	1,58/40	1,72/40
Скорость (мин./макс.), версия 50 км/ч	км/ч	1,58/50	1,72/50
Реверсивный механизм REVERSHIFT		●	●
Число передач под нагрузкой		6	6
Число групп передач с эл. управлением		4	4
HEXACTIV		●	●
Замедленный ход	км/ч	0,5	0,5

Задний мост

Электрогидравлическая блокировка дифференциалов		●	●
Автомат блокировки дифференциалов		●	●
Макс. размер шин задних колес		650/85 R 38	650/75 R 38

Вал отбора мощности

Многодисковое сцепление в масляной ванне		●	●
Дистанц. управл. включения и аварийного останова		●	●
540/1000		●	●
540/540 ESO/1000		○	○
Сменный хвостовик BOMa		●	●
Количество шлицов		6/8/20 или 21	6/8/20 или 21

¹ Соответствует примерно ISO TR 14396.

² Данные явл. решающими для постановки на учет. Мощность 97/68/EG идентична 2000/25/EG.

● В серийной комплектации ○ Опция □ Доступно – Недоступно

AXION		850	820
Полный привод			
Многодисковое сцепление в масляной ванне		●	●
Электрогидравлическая система управления		●	●
Автомат полного привода		●	●
Максимальный угол поворота колес	град.	55	55
Угол продольного наклона	град.	5	5
Угол качания	град.	10	10
Радиус поворота	м	5,19	5,15
Ширина колеи с шинами	мм	1995	1968
Поворотные крылья		○	○

Гидросистема

Контур Load Sensing		●	●
Подача при ном. частоте вращения, стандарт (опция)	л/мин	110 (150)	110 (150)
Макс. рабочее давление	бар	200	200
Количество мех. секций гидрораспределителя (мин.— макс.)		3–4	3–4
Регулируемая подача		●	●

Задняя навеска

Макс. усилие в точках сцепления	кг	10229	9676
Постоянное усилие при 610 мм	кг	6012	6227
Гаситель колебаний		●	●
Активный контроль пробуксовки		○	○
Штепсельная розетка 25 A		●	●

Передняя навеска

Подъемная сила	т	3,3/5,4	3,3/5,4
Передний вал отбора мощности, 1000 об/мин		○	○

Кабина

4-точечная подвеска		●	●
Многофункциональный подлокотник		●	●
Кондиционер		●	●
Сиденье инструктора		●	●
Холодильник		●	●

Компания CLAAS постоянно прилагает все усилия к тому, чтобы ее изделия соответствовали требованиям практики. Поэтому мы оставляем за собой право на изменения в интересах технического прогресса. Приведенные в данном проспекте данные и иллюстрации являются ориентировочными и могут содержать информацию о специальном оборудовании, которое не входит в стандартный объем поставки. Настоящий проспект напечатан для распространения во всех странах мира. Информацию об оснащении машин вы можете получить из прайс-листов вашего регионального дилера. На некоторых фотографиях оборудование частично изображено без защитных устройств для демонстрации принципа его работы. Ни в коем случае не делайте этого самостоятельно во избежание получения травм. В остальном руководствуйтесь указаниями в инструкции по эксплуатации. Все технические характеристики двигателей относятся только к Директиве ЕС по нормам токсичности OF Stage. Упоминание стандарта Tier служит исключительно для информации и улучшения понимания. Это не предполагает разрешения для регионов, в которых регулирование норм токсичности OF осуществляется в соответствии со стандартом Tier.

● В серийной комплектации ○ Опция □ Доступно – Недоступно

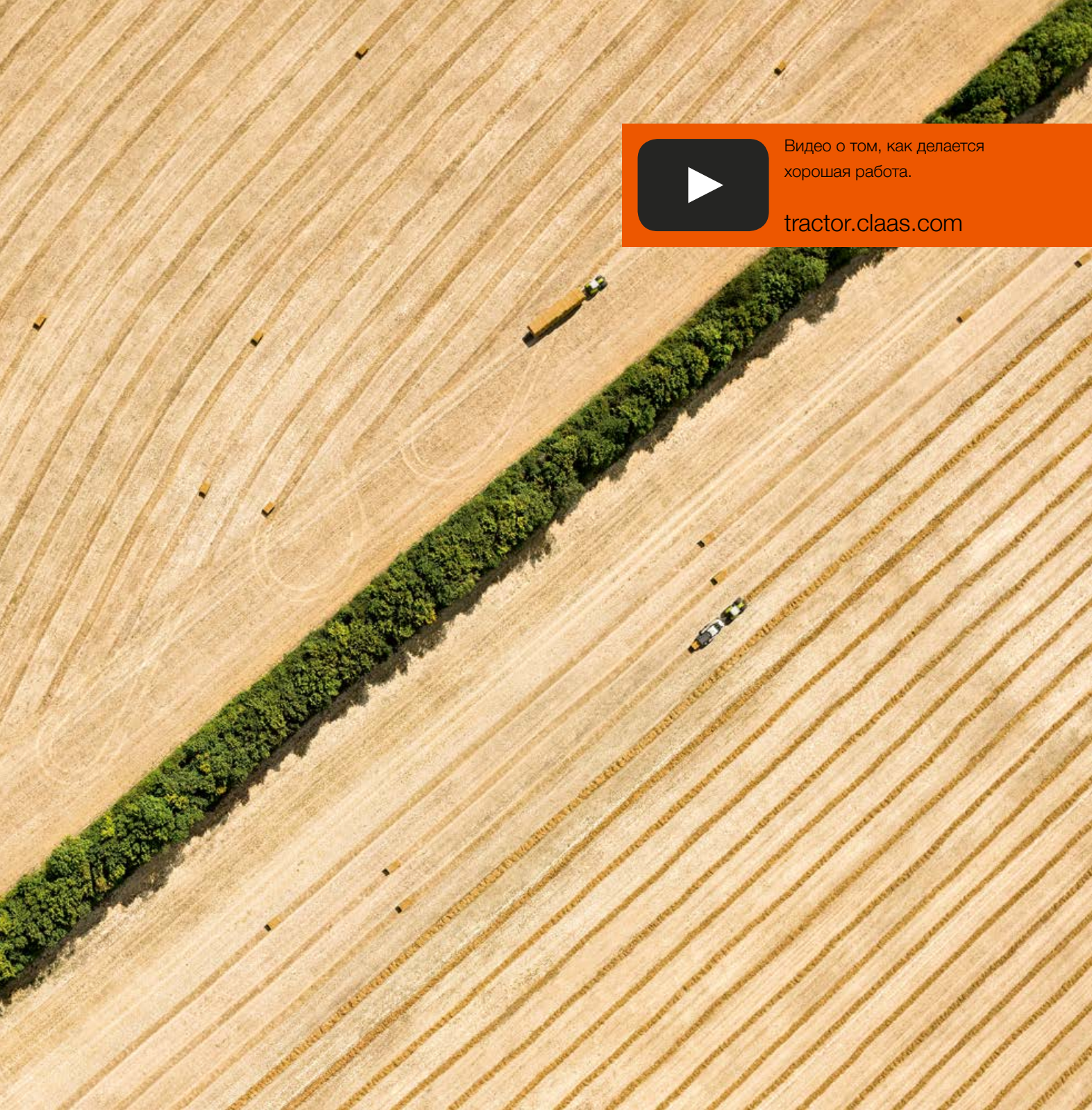

Видео о том, как делается
хорошая работа.

tractor.claas.com

CLAAS KGaA mbH
Mühlenwinkel 1
33428 Harsewinkel
Deutschland
Tel. +49 5247 12-0
claas.com

LRC / 322015000618 KK ME 0222 / 00 0259 368 0