



Cosechadoras

EVION

450 430 410



# La familia es lo que importa. La nueva EVION.



La agricultura es algo familiar. Especialmente cuando es el fruto del trabajo de generaciones. Entonces, la compra de una nueva máquina es para todos una cuestión de corazón. Confortable, flexible y con seguridad a futuro, EVION le ofrece tecnología punta a las explotaciones con mecanización propia. Con un gran confort en la cabina, un manejo intuitivo, una incomparable aptitud MULTICROP y un concepto de transmisión madurado, hace que usted y su familia disfruten plenamente durante generaciones del placer de cosechar. Descubra ahora la EVION de CLAAS. No tardará en quererla.

ADN de cosechadora	4
<b>Configuración EVION</b>	<b>6</b>
Confort	8
Flexibilidad	10
Seguridad a futuro	12
<b>Cabezales, canal de alimentación</b>	<b>14</b>
<b>Flujo de material</b>	<b>16</b>
Unidad de trilla	18
MULTICROP	20
Sacudidores, separación, limpieza	22
Recolección de grano, reparto de tamo y paja	24
<b>CLAAS POWER SYSTEMS</b>	<b>26</b>
DYNAMIC POWER	28
Propulsión y concepto de transmisión	30
<b>Cabina y digitalización</b>	<b>32</b>
Cabina confort	34
Concepto de manejo	36
Sistemas de guiado	38
Gestión de datos	40
Mantenimiento	42
CLAAS Service & Parts	44
Argumentos	46
<b>Datos técnicos</b>	<b>47</b>

Vea lo bien que la nueva EVION encaja en su familia.



# En la EVION se encuentran los genes de sus hermanas mayores.

Un rendimiento estable de campaña durante años.

Aunque LEXION, TRION y EVION son únicas, tienen mucho en común. Toda su tecnología de procesos está diseñada para un gran rendimiento. El cambio de un cultivo a otro es rápido y sencillo. Los sistemas de asistencia al operario le ayudan a cosechar de forma eficiente y confortable. Pero esto no es todo.

## Flujo de material incomparable.

- Las cosechadoras CLAAS trabajan en todas las condiciones de cosecha con un rendimiento fantástico y destacan con el mayor caudal
- Usted se beneficia, durante toda la larga jornada de cosecha, de un rendimiento constante de caudal
- Los diferentes cabezales encajan perfectamente en la máquina, para que usted pueda cosechar cualquier tipo de fruto, sin importar lo duros que sean los requisitos

## Facilidad de manejo inigualable.

- En un tiempo mínimo, usted y sus operarios logran un máximo de rendimiento y eficiencia
- Gracias a funciones automáticas y sistemas de asistencia al operario, usted solo requiere pocas manipulaciones para manejar y controlar la cosechadora
- En el caso de que tenga que actuar, las interacciones necesarias se entienden fácilmente y se pueden ejecutar con facilidad
- Independientemente del software de gestión de fincas que utilice, la transferencia de datos de la máquina al sistema se realiza sin altibajos

## Confort extraordinario.

- Las cosechadoras CLAAS le ofrecen un entorno en el que trabajar sin cansancio durante toda la jornada
- La satisfacción del operario es lo fundamental
- El mantenimiento de la máquina está reducido al mínimo y se realiza con rapidez

## Eficiencia del sistema que convence

- Con una cosechadora CLAAS, usted cosecha con los menores costes operativos (combustible, piezas de desgaste y mantenimiento)
- Usted trabaja con pocas pérdidas y una gran eficiencia
- Todas las máquinas están integradas en un ecosistema digital que le ayuda a mejorar su productividad en todo el proceso de recolección

## Fiabilidad garantizada

- Las cosechadoras CLAAS son fiables: Gracias a los pocos tiempos inoperativos, puede confiar plenamente en la capacidad de rendimiento de la máquina
- Las cosechadoras CLAAS mantienen su valor: Su precio de reventa en el mercado de máquinas de segunda mano es alto



# Configure la EVION que mejor se adapte a su familia.

La agricultura es cosa de familia.

Por lo tanto, a la hora de adquirir una nueva máquina todos los miembros de la familia participan en el proceso de decisión. Con su confort, flexibilidad y seguridad a futuro, esta familia de cosechadoras le ofrece una tecnología punta a su familia. Configuren juntos la EVION que cumpla a la perfección con sus requisitos.

## Modelos

<b>EVION 450</b> 258 CV, 8.000 l volumen del depósito de granos	<b>MAXI MULTICROP</b> 
	<b>CLASSIC</b> Cereal universal
<b>EVION 430</b> 231 CV, 6.500 l volumen del depósito de granos	<b>MAXI MULTICROP</b> 
	<b>CLASSIC</b> Cereal universal
<b>EVION 410<sup>1</sup></b> 205 CV, 5.600 l volumen del depósito de granos	<b>CLASSIC</b> Cereal universal

<sup>1</sup> Solo como Stage V

## Paquetes de equipamiento

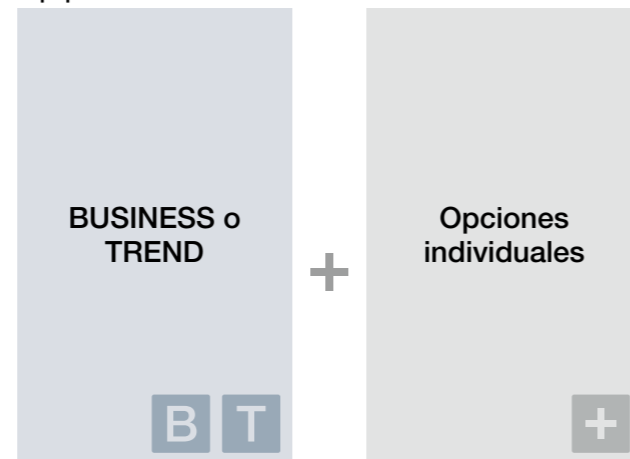

## Opciones individuales

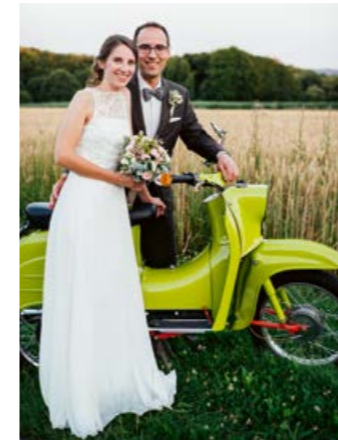



El intuitivo concepto de manejo hace que se familiarice rápidamente con la máquina.  
**Página 32**



La luminosa pantalla CEMIS 700 de alta resolución le informa de un vistazo.  
**Página 36**



**Cualquiera puede manejarla.**

Cuando hay mucho por hacer, toda la familia se pone manos a la obra. La EVION también. Su concepto de manejo es tan sencillo e intuitivo que, incluso en condiciones complicadas de cosecha, cualquiera en la familia es capaz de manejarla. El ajuste y el mantenimiento se realizan en un santiamén.

**El confort le hace más productivo.**

- El mando multifuncional CMOTION y el estructurado terminal CEMIS 700 se dejan manejar con mucha facilidad
- Gracias a la iluminación de trabajo LED, el aire acondicionado totalmente automático y el bajo nivel de ruidos, usted trabaja totalmente relajado en todas las situaciones.
- El fácil acceso hace que el mantenimiento y el ajuste de la máquina sea muy sencillo para cualquiera
- Mediante la visión directa del retorno y del depósito de granos, controla aún más fácilmente el material de cosecha
- CEMIS 1200 (opcional) le asiste durante el preciso guiado por GPS y la documentación en red.



El cambio de cultivo se realiza de forma rápida y poco complicada.  
**Página 20**



Inteligentes sistemas de autoguiado para todas las necesidades.  
**Página 38**



AUTO CROP FLOW controla los regímenes de revoluciones del sistema y lo protege frente a sobrecarga.  
**Página 18**



Todos los puntos de mantenimiento ofrecen un buen acceso.  
**Página 42**

Descubra todo sobre la nueva EVION.  
[evion.claas.com](http://evion.claas.com)



Scan me.

Porque la flexibilidad incrementa la eficiencia de su cosecha.

En CLAAS encuentra los cabezales adecuados para cada cultivo.  
**Página 14**



Gracias al bloqueo del diferencial y a neumáticos de 800 mm de ancho, avanza de forma segura por cualquier terreno.  
**Página 31**



Se adapta a usted.

En su familia puede confiar cada uno plenamente en el otro. Cada cual está predispuesto a ayudar al otro. La nueva EVION no es una excepción. No importa el tipo de fruto que cultive ni las condiciones de cosecha a las que se enfrente, ella se adapta rápidamente a nuevas situaciones y le ayuda a salir airoso de ellas.

**La flexibilidad le hace más rápido.**

- Gracias a breves tiempos de transformación, cambia en un santiamén de un tipo de cultivo a otro.
- El cóncavo de trilla está diseñado como cóncavo MULTICROP y está preparado para cualquier cultivo
- El cilindro desgranador de uso universal trata la paja y el grano de forma muy cuidadosa incluso con grandes caudales
- Con el bloqueo del diferencial en el eje delantero, avanza con seguridad por suelos de difícil conducción y terrenos desnivelados
- AUTO SLOPE adapta automáticamente el régimen de revoluciones del ventilador y se encarga, también en pendiente, de un rendimiento de limpieza estable



El segmento intercambiable del cóncavo le facilita el cambio de tipo de fruto.  
**Página 20**

Tamo y paja son repartidos homogéneamente por la anchura de trabajo.  
**Página 25**



AUTO SLOPE ofrece pleno rendimiento de limpieza en pendiente.  
**Página 22**

Porque la seguridad a futuro le hace disfrutar durante generaciones.



El motor Cummins de 6,7 l y larga vida útil convence con un gran par motor.  
**Página 28**



El QUANTIMETER determina con gran precisión su rendimiento.  
**Página 25**



Está fabricada para toda una vida.

Quien pasa a formar parte de la familia, ya se vuelve imprescindible. Por eso, en los genes de EVION se encuentran las acreditadas tecnologías de sus hermanas mayores, LEXION y TRION. Esto hace que pueda confiar en EVION durante generaciones y beneficiarse de su rendimiento en cada minuto de trabajo.

**La seguridad a futuro le tranquiliza.**

- La calidad CLAAS le garantiza una larga vida útil y un alto precio de reventa
- La amplia red de servicio CLAAS le abastece 24/7 de piezas de repuesto perfectamente adaptadas a su máquina y consumibles de alta calidad
- Contratos de mantenimiento MAXI CARE minimizan su riesgo de reparación e inoperatividad
- Usted se beneficia, durante toda la vida útil de la máquina, de una gran eficiencia, un caudal estable, un bajo consumo y bajos costes operativos
- El alto grado de digitalización conecta la EVION, de forma óptima, al ecosistema digital de su explotación

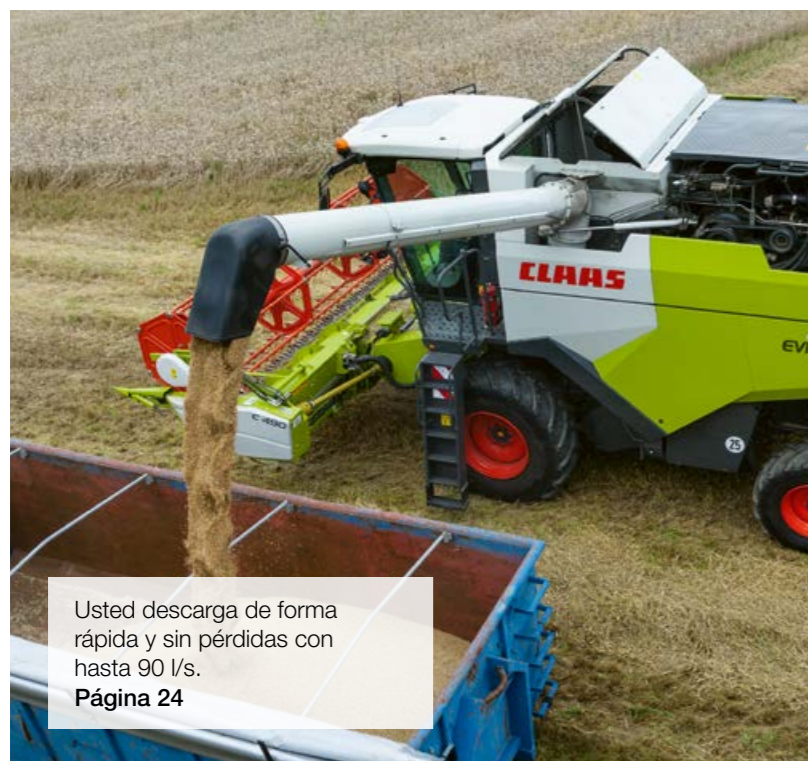

Usted descarga de forma rápida y sin pérdidas con hasta 90 l/s.  
**Página 24**



El tren de potencia está preparado para una larga vida útil.  
**Página 30**



Sus socios CLAAS están a su disposición las veinticuatro horas del día.  
**Página 44**

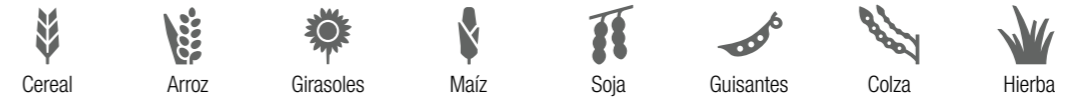

## Efectivo y potente desde el primer minuto.

Cuando el mecanismo de corte encaja de forma exacta con el cultivo y la cosechadora, usted lo nota hasta en las yemas de los dedos. La cosecha se vuelve más sencilla, más rápida y más confortable para todos los miembros de la familia. Seleccione el mecanismo de corte que necesita. Así su EVION puede trabajar de forma efectiva desde el primer minuto.

### Mecanismos de corte para cada cultivo.

Tanto si en su explotación cosecha tipos de cereal como trigo, centeno, cebada, avena y triticale, o trabaja en colza, maíz, girasoles, arroz, soja, lino, alubias, lentejas, zahína, hierba o trébol – con el mecanismo de corte adecuado de CLAAS aprovecha al máximo todo el potencial de la EVION.

### El reconocimiento automático del cabezal ahorra tiempo.

La EVION ajusta de forma automática los parámetros principales. Para ello, obtiene las informaciones siguientes del módulo del cabezal: tipo de mecanismo de corte, anchura de trabajo, cantidad de secciones, posición del molinete, posición de reposo, así como valores nominales del AUTO CONTOUR para la altura de trabajo y el contador de hectáreas.

VARIO 680 / 620 / 560 / 500	
CERIO 680 / 620 / 560	
Mecanismos de corte estándar C 490 / C 430 / C 370	
Mecanismos de corte plegables C 540 / C 450	
MAXFLEX 680 / 620 / 560	
SUNSPEED 12-75 / 12-70 / 8-75 / 8-70	
CORIO 675 / 670 / 575 / 570	
SWATH UP 450	

### Breves tiempos de transformación.

La EVION utiliza para sus cabezales el mismo interfaz CLAAS ya probado en la LEXION y la TRION. El mecanismo de corte es empestillado en ambos lados desde el lado izquierdo. Para todas las conexiones eléctricas e hidráulicas se ofrecen confortables acoplamientos múltiples. Usted se beneficia de breves tiempos de transformación, pudiendo cambiar rápidamente de una parcela a otra. Para las cuchillas de colza está disponible una caja robusta en el remolque de transporte.

### Canal de alimentación universal.

El canal de alimentación universal, con tres cadenas de alimentación, es adecuado para todos los mecanismos de corte hasta una anchura de trabajo de 6,80 m o para cabezales de ordeño de maíz de hasta 6 hileras. Dos velocidades de descenso se encargan de que usted posicione el cabezal de forma exacta. Para proteger correas y accionamientos, el mecanismo de corte y el canal de alimentación cuentan con un automatismo de arranque suave. El embrague deslizante protege el canal de alimentación frente a sobrecarga.

### Inversión cuidadosa.

Usted elimina atascos en el canal de alimentación o en el cabezal, invirtiendo hidráulicamente con un gran par de arranque. El interruptor para ello se encuentra bien accesible en el reposabrazos. La entrada lenta del material de cosecha, después de haberse invertido el sentido de marcha, evita cargas punta.



## Una potente alimentación aumenta su rentabilidad.

- En CLAAS encuentra cabezales que encajan de forma precisa con sus requerimientos
- El acreditado interfaz de LEXION y TRION también le facilita en EVION el montaje y el desmontaje
- Los breves tiempos de transformación le permiten cambiar rápidamente de parcela
- AUTO CONTOUR (paquete de equipamiento BUSINESS) adapta cada mecanismo de corte con gran precisión a la forma del terreno

### AUTO CONTOUR en el paquete de equipamiento BUSINESS.

AUTO CONTOUR incrementa el rendimiento de su EVION y hace que su trabajo sea más eficiente. El sistema nivela automáticamente las irregularidades, transversal y longitudinalmente a la dirección de avance. La altura de corte deseada la ajusta vía CEMIS 700. Después, AUTO CONTOUR adapta la altura de corte activa a las irregularidades del terreno. Tanto el control lateral como el longitudinal se pueden anular manualmente en cualquier momento, actuando de forma manual.

### Quítese trabajo.

Se beneficia especialmente de AUTO CONTOUR por la noche, en cereal tumbado, cuando hay desnivel lateral y en suelos con piedras. Además, el sistema amortigua y protege su cabezal.

### B CONTOUR en el paquete de equipamiento TREND.

Mecanismos de corte que trabajan con CONTOUR, se adaptan automáticamente a las ondas del suelo longitudinalmente a la dirección de avance. Con CEMIS puede ajustar la altura de corte deseada, del resto se encarga CONTOUR. Para el reglaje activo de la altura de corte, el sistema utiliza las señales de los palpadores en el cabezal. Al igual que en AUTO CONTOUR, también en el sistema CONTOUR puede anular el control longitudinal en cualquier momento actuando manualmente.

T

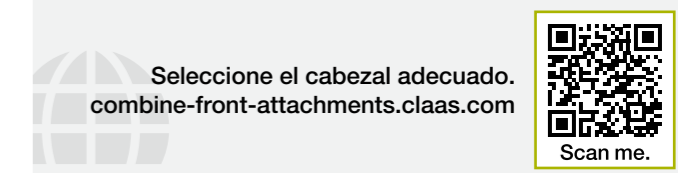

Seleccione el cabezal adecuado.  
[combine-front-attachments.claas.com](https://combine-front-attachments.claas.com)

Scan me.



# Porque en la familia hay que saber hacer de todo.

Alto rendimiento de caudal en todos los tipos de fruto.

En una familia no es cuestión de especialistas. Todos saben hacer de todo, todos hincan hombro para sacar el trabajo adelante, sin andarse con rodeos. En este equipo la EVION se encuentra como pez en el agua. Destaca en todos los cultivos con un estable rendimiento de caudal, incluso en condiciones de trilla difíciles.

## Una para todo.

Los sistemas de flujo de la EVION puede adaptarlos de forma precisa a su producción y a los cultivos de trilla. Usted se beneficia de grandes superficies de trilla y separación. Esto le garantiza un eficiente rendimiento de campaña durante toda la temporada de cosecha.

- El cóncavo, con protección hidráulica contra sobrecarga integrada, está diseñado como cóncavo MULTICROP y preparado para cualquier cultivo
- AUTO CROP FLOW protege el tren de potencia con un control automático del flujo
- AUTO SLOPE adapta automáticamente el régimen de revoluciones del ventilador y ofrece, en pendientes, un rendimiento de limpieza estable
- El QUANTIMETER determina de forma rápida y exacta el rendimiento y la humedad de grano
- Gracias al preciso sistema sensorial de pérdidas, usted siempre cosecha al límite de rendimiento de la máquina
- Con un volumen del depósito de granos de hasta 8.000 l y un rendimiento de descarga de 90 l/s, cosecha su grano de forma especialmente eficiente
- El esparcidor de tamo reparte el tamo de forma exacta por toda la anchura de trabajo



Aproveche un flujo rápido y en línea recta.



# Su grano se merece el mejor trato.

## Gran superficie del cóncavo de trilla.

La unidad de trilla de la EVION le garantiza un gran rendimiento de trilla y de separación durante toda la cosecha. Para ello, el grano es desgranado por fricción en vez de por golpeo. Esto mejora la calidad de forma decisiva. La paja y el grano son tratados cuidadosamente, incluso con grandes caudales y en condiciones extremas – por ejemplo en paja seca y quebradiza

## Trilla más cuidadosa.

El cilindro de trilla de 600 mm de diámetro y 1.420 mm de ancho, con ocho listones, ya ha demostrado su eficacia en la TRION 500 y 700. Permite un uso universal. La trilla cuidadosa le garantiza una gran calidad de grano y de paja, sin importar el tipo de fruto que coseche con la EVION. Además, el rendimiento de separación aumenta significativamente la eficiencia de su campaña.

## Flujo homogéneo

Cuando usted modifica el régimen de revoluciones del cilindro de trilla, la velocidad del cilindro del lanzador de paja se adapta de forma automática. Esto logra un flujo homogéneo. Cuando en condiciones secas o con granos grandes se tiene que avanzar con regímenes de revoluciones bajos, el cilindro del lanzador de paja también gira más lentamente. Con ello, se protegen el grano y la paja. Se reduce el riesgo de grano partido. La estructura de la paja se mantiene.

## Grano y paja del más alto nivel.

- El cóncavo con protección hidráulica contra sobrecarga está preparado como cóncavo MULTICROP
- El cilindro desgranador de 600 mm, con cilindro del lanzador de paja sincronizado, cuida su grano
- AUTO CROP FLOW controla el tramo de accionamiento mediante el control automático del flujo

## Menos tiempos muertos.

Para evitar tiempos muertos derivados de atascos, daños o sobrecargas, AUTO CROP FLOW controla continuamente los regímenes de revoluciones de la unidad de trilla, el picador de paja y el motor. Cuando se sobrepasa el límite de patinaje preajustado o la tapa de atasco de paja indica un bloqueo, el sistema pone en marcha medidas de protección para que no entre más material en la máquina.

## Protección fiable.

En el caso de que no solucione el bloqueo o la parada, después de desconectar la unidad de trilla, AUTO CROP FLOW reacciona inmediatamente. Cuando uno de los accionamientos controlados no gira, una protección fiable de conexión evita que la unidad de trilla pueda ser activada. Esto protege los componentes de transmisión y evita fallos de manejo.



## 1 Cilindro desgranador

El cilindro desgranador de uso universal trata la paja y el grano de forma muy cuidadosa incluso con grandes caudales.

## 2 Lanzador de paja

Dirige el material de forma fiable a los sacudidores. El régimen de revoluciones está sincronizado con el cilindro de trilla.

## 3 Reglaje del cóncavo

En CEMIS 700 modifica la posición del cóncavo de trilla de forma hidráulica y continua.



## Graduar hidráulicamente el cóncavo de trilla.

Confortablemente y desde la cabina puede modificar hidráulicamente y sin escalonamientos la posición del cóncavo de trilla en CEMIS o mediante reglaje directo (en el reposabrazos). La distancia del cóncavo del cilindro de trilla es graduada, al mismo tiempo, en paralelo. Esto le da la seguridad de que el flujo es homogéneo y que cuida la paja. Una protección contra sobrecarga integrada evita bloqueos y protege la unidad de trilla frente a daños.

## Retirar las piedras rápidamente.

Piedras y otros objetos extraños son retirados del flujo y llevados a un gran dispositivo recogedor de piedras. Para vaciarlo, solo tiene que tirar de una palanca y abrir la tapa. El sistema protege la cosechadora de forma fiable frente a daños. Usted siempre puede llevar su EVION al límite de rendimiento.

## Adaptar las tapas del cóncavo de trilla.

Usted adapta rápidamente el cóncavo de trilla a los diferentes tipos de cultivo. Puede accionar la tapas en la zona delantera del cóncavo de trilla manualmente desde fuera. Debajo del cóncavo de trilla se encuentran chapas que realizan el desgranado y el despeltado. Usted las conecta sin necesidad de herramientas, con una palanca. El equipamiento es estándar en todos los modelos EVION y garantiza una trilla cuidadosa en condiciones secas.



Cambia de cultivo en un momento.

### EVION MAXI para todos los tipos de cultivo.

Cuando usted cosecha, en su explotación familiar, un gran número de diferentes cultivos, la EVION MAXI es justo la elección correcta. Con su extraordinaria flexibilidad, hace que su cosecha sea aún más rentable. Usted transforma rápidamente la unidad de trilla para maíz, girasoles o soja y puede adaptarla fácilmente a las diferentes condiciones de cosecha.

### EVION CLASSIC para cereal.

La EVION CLASSIC es la máquina ideal para todos los que cosechan principalmente cereal. Ya con su equipamiento universal y el segmento del cóncavo 7/18, ofrece una gran fuerza de impacto en todos los tipos de cereal. Variantes adicionales del cóncavos de trilla están disponibles a través de CLAAS Service & Parts.

Todos los modelos EVION puede ser equipados a posteriori de forma flexible con opciones individuales.

### Segmento intercambiable del cóncavo. En modelos MAXI.



La EVION MAXI le debe su capacidad para cosechar diferentes frutos, entre otros, al segmento intercambiable del cóncavo. Puede ser sustituido cómodamente a través del dispositivo recogedor de piedras. El canal de alimentación no tiene que ser desmontado para ello. Con esta facilidad, usted ahorra mucho tiempo.

Está incluido de fábrica el segmento de cóncavo 7/18 con una distancia entre alambres de 7 mm en la zona delantera y 18 mm en la zona trasera. Además, en CLAAS Service & Parts está disponible un cóncavo de barras redondas.



Accionamiento del cilindro de trilla con dos rangos de revoluciones que se pueden ajustar fácilmente.



### Accionamiento del cilindro de trilla de dos niveles. En modelos MAXI.





El rápido cambio de cultivo también es posible en la EVION MAXI porque solo tiene que cambiar la posición de una correa para el cambio de los dos rangos de revoluciones. La máquina está rápidamente preparada para realizar una trilla cuidadosa de una amplia secuencia de frutos. Tanto si se trata de maíz, girasoles, alubias, guisantes o soja, usted siempre logra los mejores resultados de cosecha.

### Mecanismos de corte adecuados.

Con una amplia secuencia de cultivos, usted prepara su explotación familiar para el futuro. Para poder cosechar cualquier tipo de cultivo de forma efectiva y potente desde el primer minuto, encuentra en CLAAS una gran oferta de cabezales. Con ello, está equipado de forma óptima para cualquier reto y puede aprovechar al máximo la fuerza de impacto de la EVION.



El segmento del cóncavo se puede sacar fácilmente por el dispositivo recogedor de piedras.

Modelos	MAXI 	CLASSIC 
Cóncavo	MULTICROP Segmento intercambiable del cóncavo	Cereal universal Cóncavo monopieza
Accionamiento del cilindro desgranador	220-630 / 415-1150	480-1150
Transmisión del cabezal	M, cereal hasta 6,8 m, cabezal de ordeño de maíz hasta 6 hileras	S, cereal hasta 6,8 m

### Ajustes automáticos de la máquina.

En todos los modelos EVION están registrados en CEMIS 700 los ajustes básicos para los diferentes tipos de cultivo. Pulsando con un dedo en la pantalla táctil, puede visualizar los ajustes iniciales óptimos para la unidad de trilla y la limpieza, y adoptarlos directamente. El cambio a otro tipo de cultivo lo realiza con el mismo confort. Un clic y la máquina se adapta automáticamente a la nueva situación. Con ello, ahorra mucho tiempo durante la cosecha y evita graves ajustes erróneos desde un principio.

No regale ningún grano.



Aproveche un flujo rápido y en línea recta.



### Efectiva tecnología de sacudidores.

Cada grano importa. Entre más limpio esté, mayores serán sus ganancias. Aquí la EVION se encuentra en su salsa. Tanto su superficie de sacudidores, como también la superficie de separación, son las mejores en este segmento de mercado. Prácticamente todos los granos restantes son separados de forma segura y limpiados a fondo.

#### Cinco largos sacudidores lo sacan todo.

Cinco sacudidores cerrados hacia abajo, con cuatro escalones en cada caso y una longitud de 4,40 m, llevan los granos restantes hasta el fondo de preparación. Para una rápida limpieza, accede a los sacudidores sin necesidad de herramientas a través de aberturas de mantenimiento de fácil acceso.

Dos sensores miden de forma fiable el rendimiento de los sacudidores. AUTO CROP FLOW controla permanentemente el flujo en los sacudidores.

#### AUTO SLOPE limpia en pendientes.

Terrenos desnivelados son un reto para la limpieza de grano. Montaña arriba se tiene que reducir el régimen de revoluciones del ventilador, montaña abajo se tiene que incrementar. AUTO SLOPE le descarga, controlando el régimen de revoluciones del ventilador en base a la inclinación longitudinal.

Con ello, el rendimiento de la limpieza permanece siempre estable. Se mantiene el flujo en la limpieza. Así incrementa el caudal y reduce las pérdidas de grano en pendientes.

#### Para material de cosecha especialmente ligero.

En el caso de gramíneas y semillas pequeñas se trata de un material de cosecha extremadamente liviano. Aquí es importante adaptar el régimen de revoluciones del ventilador. Un kit de equipamiento posterior permite la reducción del rendimiento del ventilador.

#### 1 Sistema de trilla

La unidad de trilla de la EVION garantiza un gran rendimiento de trilla y de separación durante toda la cosecha.

#### 2 Sacudidores

Cinco largos sacudidores, con cuatro escalones en cada caso, ofrecen una efectiva separación del grano restante y ofrecen la mayor superficie de sacudidores en este segmento de cosechadoras.

#### 3 Fondo de preparación

Incrementa la capacidad de limpieza de la EVION y descarga, al mismo tiempo, la criba superior. Los granos y los componentes no grano, como tamo, paja y puntas de espigas, son separados a priori. Las livianas bandejas de plástico se pueden retirar fácilmente hacia delante para limpiarlas.

#### 4 Ventilador radial

Usted adapta el régimen de revoluciones del ventilador radial con un variador hidráulico en el terminal de mando CEMIS o mediante un interruptor directo en el reposabrazos.

#### 5 Escalón

La limpieza efectiva ya empieza en el escalón. La corriente de aire separa los primeros componentes y descarga la criba superior.

#### 6 Limpieza 3D

El sistema trabaja exento de mantenimiento en un segundo plano. Mediante el control transversal activo reparte homogéneamente el material por la criba superior. Con ello, el rendimiento de la limpieza permanece estable en pendientes.

#### 7 Criba superior e inferior

Para la criba superior e inferior están disponibles diferentes variantes de cribas. Todas se dejan mover eléctricamente como en la TRION y la LEXION.

#### 8 Retorno

Trozos de espigas que no han sido desgranados por completo, son enviados aquí de nuevo al cilindro de trilla.

#### 9 Aparato de control del paso de granos de la limpieza

Sensores en la limpieza miden las pérdidas. La visualización de los valores en CEMIS 700 le da al operario informaciones importantes sobre el equipamiento de la máquina.

#### 10 Aparato de control del paso de granos de los sacudidores

Sensores en los sacudidores miden las pérdidas de los sacudidores y permiten una rápida valoración del ajuste de la máquina.

#### 11 Picador

El picador ofrece una paja picada muy corta y un trabajo sostenible del suelo.



# Llévese la cosecha con seguridad a casa.

## Rápida recolección.

En la EVION todo está diseñado para una recolección rápida y segura de su grano. Usted vacía el depósito de granos de gran volumen en un máximo de 90 segundos. El tubo de descarga del depósito de granos crea un chorro compacto y evita un derrame posterior. Durante la totalidad del proceso de descarga, siempre tiene la mejor visión de sus vehículos de transporte, entre otras cosas, con una cámara que le facilita descargar en vehículos altos.

## Espacio para hasta 8.000 litros de grano.

Cuando la unidad de trilla, la separación secundaria y la limpieza han realizado su trabajo, el grano se acumula en el depósito de granos. Su capacidad es de hasta 8.000 l y la velocidad de descarga de hasta 90 l/s. La calidad del material de cosecha la controla a través de una gran ventana en el depósito de granos.



## El tamaño adecuado para cada explotación.

- EVION 450 con 8.000 l, se puede abrir pulsando un botón
- EVION 430 con 6.500 l, se puede abrir pulsando un botón
- EVION 410 con 5.600 l de volumen del depósito de granos, se puede abrir manualmente

## Usted descarga con precisión y sin pérdidas.

El ángulo de giro de 105° le ofrece una excelente visión del tubo de descarga del depósito de granos. La boquilla cuadrada compacta el chorro, de manera que también puede rellenar vehículos bajos de forma exacta y sin pérdidas. Al final del tubo de descarga del depósito de granos, una tapa contra el derrame evita cualquier derrame posterior.

Los tres tubos de descarga del depósito de granos pueden ser equipados opcionalmente con una boquilla pivotante. Ésta puede ser movida con el mando multifuncional CMOTION y simplifica la carga de los vehículos de transporte.



## Datos de rendimiento grabados para su valoración.

Medición del caudal, medición de la humedad y visualización de datos en CEMIS 700 son las funciones principales de QUANTIMETER. La medición del caudal es específica para cada cultivo. El contenido de humedad del material de cosecha es continuamente controlado y mostrado en caso deseado. Para la medición del caudal en el elevador de grano, una barrera fotoeléctrica mide el relleno de las palas individuales. Con los correspondientes factores de corrección, como son entre otros la inclinación transversal y longitudinal de la máquina, el QUANTIMETER determina automáticamente la cantidad exacta de cosecha.

TELEMATICS transfiere directamente todos los datos a su software de gestión de fincas. Así puede realizar una valoración posterior de la cosecha y dispone de una base segura para generar una cartografía de rendimientos válida.

Paquetes de equipamiento	BUSINESS <b>B</b>	TREND <b>T</b>
Picador	SPECIAL CUT	STANDARD CUT
Contracuchilla, se puede meter con una palanca	55	55
Cuchillas picadoras	72	52
Lámina de fricción, se puede meter con una palanca	estándar	-

## SPECIAL CUT para un picado corto.

El corte correcto lo ofrece STANDARD CUT con hasta 52, SPECIAL CUT con hasta 72 cuchillas afiladas por ambos lados y una contracuchilla ajustable mecánicamente. Las cortas longitudes de picado de SPECIAL CUT son ideales si después trabaja sus suelos sin arado.

## Distribuidores de chapas esparcidoras con hasta 6,8 m de anchura de trabajo.

Puede modificar los distribuidores de chapas esparcidoras sin necesidad de herramientas. La anchura de esparcido y el sentido de esparcido se pueden adaptar muy fácil manualmente.

## Reparto homogéneo del tamo.

El esparcidor de tamo reparte la salida de la caja de cribas homogéneamente por la totalidad de la anchura de trabajo. Los granos asurados y las semillas de maleza se desarrollan homogéneamente, pudiendo ser procesadas mejor posteriormente. El esparcidor de tamo se puede girar. Esto le permite un excelente acceso a la caja de cribas.

## Hilera suelta.

Los formadores de hileras de la EVION crean una hilera suelta y bien ventilada. Con ello, la paja se seca más rápidamente y de forma más homogénea. Además, los formadores de hileras se encargan de que la hilera no se encuentre en los caminos de avance. Esto y la forma compacta de hilera le permiten posteriormente una recogida sin pérdidas de la paja.

Porque en una familia todos arriman el hombro.

Trabajo en conjunto de los mejores componentes.

Un rendimiento punta se logra porque todas las piezas de su máquina CLAAS están perfectamente adaptadas entre si y trabajan perfectamente en conjunto. CLAAS POWER SYSTEMS combina los mejores componentes para un sistema de transmisión inteligente: Accionamientos que encajan con sus usos y requerimientos; la plena potencia de motor únicamente cuando usted realmente la necesita; una tecnología que ahorra combustible, rentabilizándose rápidamente.

**La EVION tiene suficientes músculos.**

El potente motor Cummins le da exactamente la potencia que usted necesita. La inteligente gestión del motor DYNAMIC POWER está incluida de serie en todas las máquinas y reduce el consumo de combustible en hasta un 10%.

- El motor Cummins de 6,7 l se caracteriza por un gran par motor y un eficiente traspaso de la fuerza
- DYNAMIC POWER reduce su consumo de combustible en hasta un 10%
- El depósito de combustible con una capacidad de 500 l le ahorra repostar durante las largas jornadas
- El bajo régimen de revoluciones nominal de 1.900 rpm ahorra combustible y reduce el nivel de ruidos durante la cosecha y en carretera
- Con una velocidad máxima de 30 km/h va rápidamente de una parcela a otra
- Con el bloqueo del diferencial avanza con seguridad por suelos de conducción difícil y en pendientes
- Neumáticos, con un diámetro de 1,85 m delante y hasta 1,50 m detrás, protegen el suelo y permiten traspasar sin problemas altas hileras de paja



Usted requiere menos del costoso combustible.

Todas las máquinas de la familia EVION están equipadas de serie con DYNAMIC POWER. Con ello, la potencia del motor se adapta automáticamente a las condiciones de trabajo. En el rango de carga parcial – por ejemplo, al colocar hileras – usted ahorra hasta un 10% de combustible. En trabajos con plena carga – cuando, por ejemplo, descarga el depósito de granos estando el picador de paja funcionando – la potencia máxima permanece automáticamente activa.

### Motores Cummins con Stage V y Tier 3.

Con más de 1,4 millones de motores al año, Cummins es el mayor fabricante independiente de motores del mundo. Globalmente trabajan más de 1.000.000 máquinas agrícolas con motores CUMMINS. La gama va de 55 a 4.400 CV.

En EVION trabajan motores Cummins con 6,7 l de cilindrada. Los potentes conjuntos cumplen con la normativa de emisiones Stage V o Tier 3 y se caracterizan por un gran par motor y un eficiente traspaso de la fuerza.

- 6 cilindros en línea con una cilindrada de 6,7 l
- Potencia máxima 190 kW / 258 CV
- Tecnología Common-Rail
- Tratamiento posterior de los gases de escape con AdBlue (Stage V)



Motor Cummins con tratamiento posterior de los gases de escape con AdBlue (Stage V)

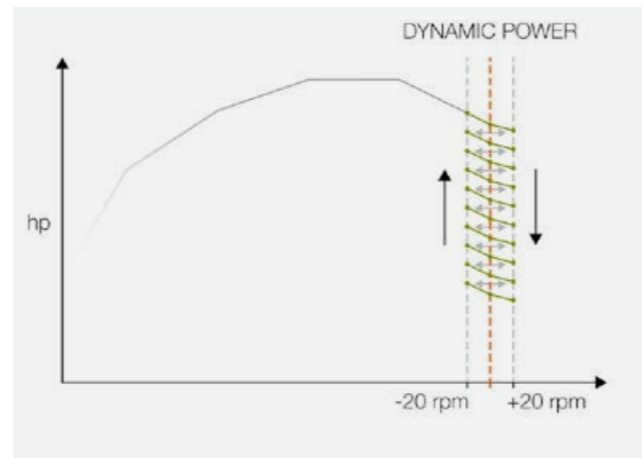

### Agradablemente silenciosa en el campo y en carretera.

El Cummins ya aporta su potencia máxima con un régimen nominal de revoluciones de 1.900 rpm (2.100 rpm en Tier 3). En carretera, el régimen de revoluciones se adapta automáticamente a la velocidad de avance. Así usted ahorra significativamente más combustible, avanza haciendo menos ruido y disfruta, con ello, de un mayor confort de conducción. En ralentí gira con 800 rpm. Esto ofrece un nivel de ruidos agradablemente bajo, cuando monta el mecanismo de corte o cuando tiene que esperar al circular por carretera.

- Régimen nominal de revoluciones reducido: 1.900 rpm (Stage V) o 2.100 rpm (Tier 3)
- Régimen de revoluciones en ralentí, cuando no se usa ninguna función hidráulica: 800 rpm
- Régimen de revoluciones en ralentí: 1.200 rpm

### Uso prolongado sin tener que repostar.

Los grandes depósitos de combustible y de urea (Stage V) son especialmente estables y seguros. Se encuentran en la misma posición en el lado derecho de la máquina, pudiendo ser cómodamente rellenados con gasóleo y urea.

- Depósito de combustible con 500 l de capacidad
- Depósito de urea con 80 l de capacidad (Stage V)
- Menos paradas para repostar durante la cosecha



### El aire fresco con poco polvo refrigera mejor.

La EVION absorbe el aire fresco para el equipo refrigerante a través del tamiz rotativo del radiador. La superficie de aspiración de la entrada de aire es limpiada continuamente de forma activa. Con ello, se ensucian menos las aletas del radiador. Esto reduce la existencia general de polvo en el equipo refrigerante e incrementa el rendimiento refrigerante.

### Las máquinas limpias trabajan de forma más eficiente.

Todos los modelos EVION MAXI (Stage V y Tier 3) están equipados con un compresor de aire. A través del empalme junto a la puerta de la cabina, en el espacio del motor y en la rueda trasera izquierda, usted alcanza cómodamente todos los puntos que tienen que ser limpiados rápidamente después del trabajo. La pistola de aire y la manguera de aire están colocadas muy a mano en la máquina. No necesita ningún accesorio adicional.

Tanta fuerza como se necesite, tan poco combustible como sea posible.

- Los motores Cummins de gran par motor y última generación cumplen la normativa de emisiones Stage V
- DYNAMIC POWER ahorra hasta un 10% de combustible
- El régimen de revoluciones del motor es reducido en trayectos por carretera
- Mediante el régimen reducido de aceleración de parada se reducen los ruidos
- Al conectar la descarga del depósito de granos se activa automáticamente la plena potencia del motor para estabilizar el caudal
- El compresor de aire integrado le permite una rápida limpieza directamente en el campo

# De esta transmisión se beneficia durante toda la vida útil de la máquina.

## Propulsión hidrostática hasta 30 km/h.

No importa qué miembro de la familia conduzca la EVION, siempre lo hará de forma productiva. Todos los modelos están equipados con una propulsión hidrostática de 3 marchas, cuyos cambios se realizan cómodamente con la palanca de cambio manual. La conducción es tan suave como en la LEXION o la TRION. El gran coeficiente de rendimiento del hidrostato logra un ahorro de potencia que queda a disposición del resto de la máquina.

## Confortable, rápido y silencioso.

- El régimen de revoluciones del motor se adapta automáticamente a la velocidad o la fuerza de tracción requerida
- Con un régimen de revoluciones nominal de tan solo 1.900 rpm (Stage V) o 2.100 rpm (Tier 3) usted avanza, ahorrando combustible, con hasta 30 km/h
- Rápido, confortable y con un bajo nivel de ruidos cambia de una parcela a otra
- Cuando la palanca de marcha se encuentra en posición neutral en un semáforo, el régimen de revoluciones del motor se reduce a 1.200 rpm
- Un menor desgaste en los componentes de transmisión conlleva menores costes de mantenimiento

## Neumáticos que cuidan el suelo.

Gracias a sus neumáticos de 800, la EVION solo ejerce poca presión sobre el suelo. No deja huellas profundas, ni siquiera en suelos húmedos, reduciendo con ello indeseadas compactaciones en el suelo. La máquina, con una anchura exterior de 3,50 m, avanza de forma compacta por carretera. Esto es especialmente útil en zonas muy pobladas o en caminos estrechos entre parcelas. El diámetro de los neumáticos, de 1,85 m delante, así como 1,35 m o 1,5 m detrás, se encarga de una fuerte tracción con una baja necesidad de fuerza. Las anchas superficies de apoyo ofrecen seguridad en todos los trabajos. Gracias al gran espacio libre al suelo, puede traspasar también grandes hileras de paja.

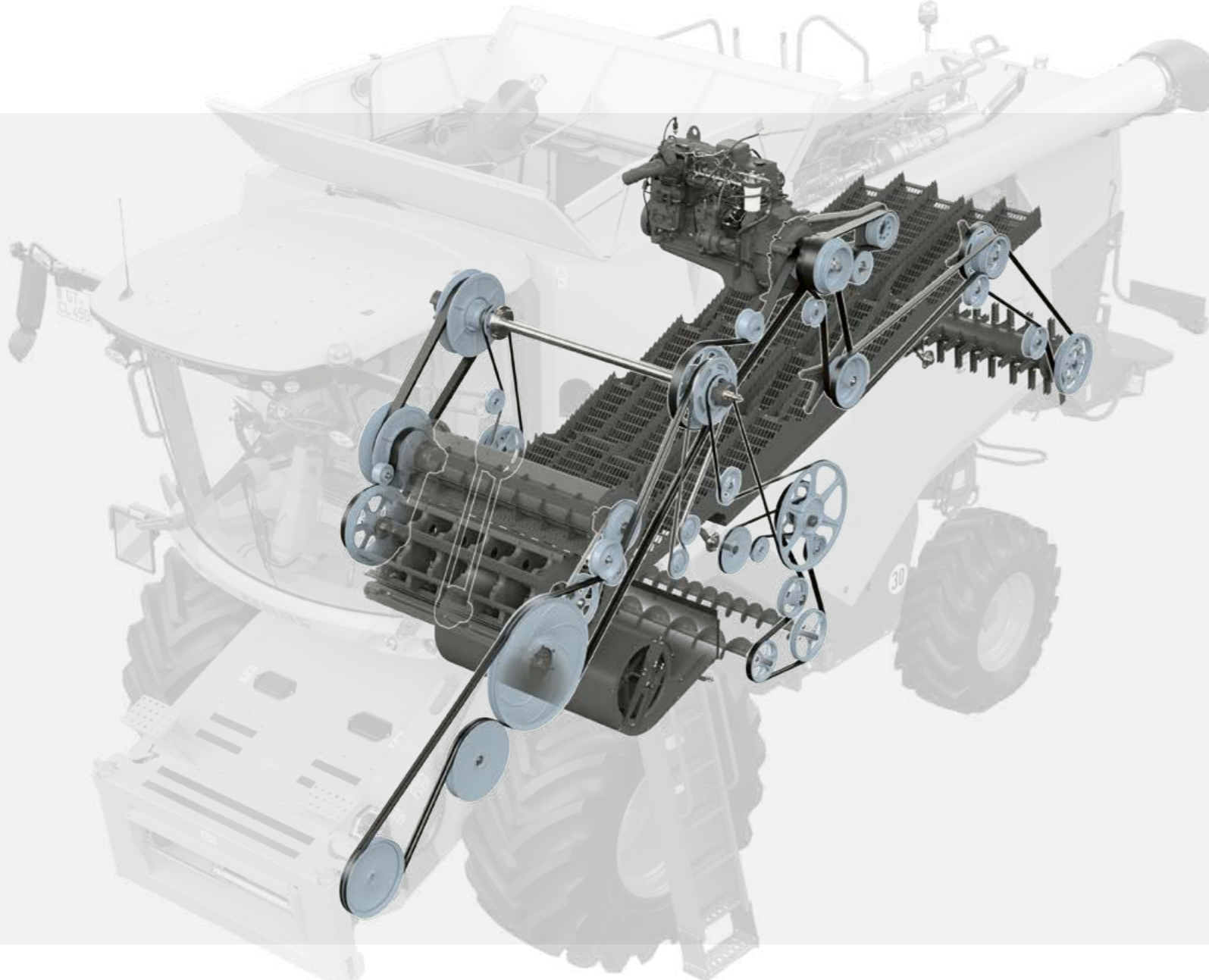

## Concepto de transmisión de larga vida útil.

El traspaso de fuerza tiene lugar de forma eficiente mediante accionamientos por correa. Los accionamientos embragan de forma silenciosa y con poco desgaste. Todos los componentes de la transmisión están preparados para una larga vida útil.

- Muchas componentes ya se han acreditado en la LEXION y la TRION
- Los accionamientos se conectan electrohidráulicamente pulsando un botón
- Para reducir cargas punta, la unidad de trilla y el picador de paja son conectados consecutivamente
- El cabezal puede ser activado a plena carga
- El variador hidráulico de la unidad de trilla y el variador hidráulico del ventilador se encargan de una adaptación precisa del régimen de revoluciones y una larga vida útil

## Bloqueo electrohidráulico del diferencial.

### En modelos MAXI.



Gracias al bloqueo electrohidráulico del diferencial, el cual usted puede activar con una tecla en el panel de mandos, avanza de forma segura en condiciones extremas. La gran tracción y fuerza de tiro se mantienen en desniveles y con humedad.

- Conexión permanente
- Desconexión automática
  - al meter la 3ª marcha
  - al accionar el interruptor de circulación por carretera
  - al accionar el freno de pie
  - al accionar el pulsador



# Porque una cosecha de éxito requiere mucho confort.

Entre más cómodo, más productivo.

En las largas jornadas de cosecha, todo la familia tiene las pilas puestas – y la EVION también. Con una gran oferta de espacio, un gran confort de conducción y un bajo nivel de ruidos le es de gran ayuda en el campo. Inteligentes sistemas de asistencia al operario le quitan mucho trabajo. Gracias a los estrechos montantes, disfruta de una excelente visión del cabezal. Los faros LED le dan a la zona de trabajo una luz diurna.

## Una EVION no requiere muchas palabras.

El concepto de manejo de la EVION se entiende tan fácilmente que también conductores inexpertos controlan rápidamente la máquina. La luminosa pantalla CEMIS 700, de alta resolución, le informa de un vistazo y permite navegar con un botón pulsador o a través de la pantalla táctil.

- El reposabrazos multifuncional gira conjuntamente, su mano derecha controla cómodamente todas las funciones importantes de la máquina.
- Las funciones básicas determinadas las maneja rápidamente con el reglaje directo
- Al ver directamente el retorno y el depósito de granos, controla fácilmente el material de cosecha
- Puede ajustar el terminal CEMIS 700 y el reposabrazos para disfrutar de la posición más cómoda para usted
- Usted se sienta y se siente cómodo, gracias a los reposapiés opcionales
- El aire acondicionado automático ofrece un clima perfecto en la cabina, incluso el espacio para guardar cosas en el techo está ventilado
- Maneja de forma intuitiva el panel de control para la iluminación de trabajo
- Usted puede descargar o acoplar el remolque de transporte de forma cómoda y segura, los sistemas de cámaras tienen todo controlado.





## Póngase cómodo.

En la EVION se encuentran muchas de las cosas que ya hacen disfrutar desde hace tiempo a los operarios de sus hermanas mayores, LEXION y TRION. El inigualable confort CLAAS, por ejemplo, o el inteligente concepto de manejo que le permite un cómodo acceso a todas las funciones de la máquina. Es tan fácil de manejar que, incluso en condiciones complicadas de cosecha, cualquiera puede conducir la máquina.

### Paquetes de luces LED iluminan cada rincón.

El cabezal está tan bien iluminado como el campo de avance, los laterales y los rastrojos. Usted mantiene todo controlado también durante las largas jornadas o en la cosecha de maíz. Todos los componentes importantes de la máquina están equipados con luces de servicio.



#### 1 Luminoso terminal CEBIS 700

El terminal CEMIS 700, compatible con ISOBUS, le informa de un vistazo sobre todos los estados importantes de la máquina.

#### 2 Reposabrazos que gira conjuntamente

Su mano derecha dirige, de forma intuitiva, todas las funciones importantes de la máquina mediante un reglaje directo.

#### 3 Adaptación individual

Usted puede ajustar el terminal CEMIS 700 como sea más cómodo para usted.

#### 4 Más espacio para las piernas

La estrecha columna de dirección y los confortables reposapiés le ofrecen un gran confort también a operarios grandes.

#### 5 Asientos cómodos

El asiento neumático del operario y un confortable asiento para el instructor, protegen sus espaldas también durante largas jornadas.

#### 6 Buena visibilidad panorámica

Brazos autoportantes de los espejos y montantes estrechos de la cabina ofrecen una buena visibilidad hacia todos los lados.

#### 7 Retorno bien visible

La visión directa del retorno le permite valorar rápidamente los ajustes de la máquina.

#### 8 Gran ventana para ver el depósito de granos

Así puede controlar aún más fácil el material de cosecha.

#### 9 Clima agradable

Gracias al aire acondicionado automático de serie, usted trabaja tanto en días fríos como calurosos con una temperatura confortable.

#### 10 Potente paquete de luces LED

Ilumine su zona de trabajo con focos de trabajo LED en un radio de 360°.

#### 11 Cada cosa en su sitio

Su cable de carga, colocado en lugar seguro, le ofrece un uso ideal del móvil o la tablet, sin estorbar su visión ni el manejo.

Paquetes de equipamiento	BUSINESS <b>B</b>	TREND <b>T</b>
Terminal	CEMIS 700	CEMIS 700
Asiento del operario	Asiento confort neumático	Asiento confort neumático
Asiento del instructor	neverita incluida	bandeja incluida
Espejo retrovisor	regulable eléctricamente	ajustable manualmente
Iluminación de trabajo	LED – Plus	LED
Reposapiés	estándar	equipable a posteriori



## CEBIS 700 funciona de forma intuitiva.

La ordenada pantalla de cosecha de CEMIS 700 le muestra los principales parámetros utilizando la silueta de la máquina. Además, permite mostrar hasta dos imágenes de cámaras. Adicionalmente está integrada una gestión de trabajos con hasta 20 trabajos y un libro de cultivos que contiene los ajustes básicos para 24 tipos de fruto.

Tras la campaña de la cosechadora, puede utilizar el terminal, con su pantalla táctil de 7", para los implementos montados a su tractor.

### CEMOS Advisor le ayuda (A).

CEMOS Advisor está disponible gratuitamente en CLAAS connect. Le ayuda a encontrar el mejor ajuste para la máquina, utilizando su teléfono móvil. La aplicación se basa en la lógica de CEMOS DIALOG y le ofrece una ayuda rápida y nada complicada. Está integrado un cálculo de pérdidas de grano. Usted puede indicar una superficie de medición individual para el análisis de pérdidas, así como las pérdidas en volumen, peso o cantidad de granos. Esto le facilita en gran medida el control de los ajustes.

### 1 Pantalla táctil CEBIS 700

Pulse la pantalla táctil y CEMIS 700 reacciona de forma inmediata. Usted tiene acceso directo a las funciones de la máquina en trayectos de campo y de carretera.

### 2 Softkeys

Selecciona fácilmente el menú o la función en base a los símbolos autoexplicativos que se muestran en la pantalla.

### 3 Botón pulsador CEBIS 700

Con la ayuda del botón giratorio y la tecla escape, también en trayectos por parcelas con altibajos navega de forma segura por el menú CEMIS 700.

### 4 Gestión de favoritos

Mediante el panel de control en el reposabrazos o las teclas en el mando multifuncional CMOTION, accede cómodamente a diez favoritos preajustados. Así siempre tiene un acceso directo a las funciones importantes y puede modificarlas rápidamente.

### Visualización integrada de cámaras.

La cámara trasera cubre, con su amplio ángulo de mira, una gran zona detrás de la máquina. La imagen le es mostrada en CEMIS 700. Desde que avanza marcha atrás, se activa automáticamente el modo de pantalla completa.

- Al maniobrar, usted se beneficia de una excelente visión y una gran seguridad
- En el modo de pantalla completa puede controlar más fácilmente el reparto del picado o la colocación de hileras



## Todos conocen rápidamente la EVION.

- CEMIS 700 se deja manejar de forma confortable en cada situación de cosecha
- La lógica sencilla reduce el tiempo de aprendizaje para todos los operarios
- Dependiendo de las preferencias propias, puede ajustar la EVION de forma rápida y directa, de tres maneras
- La visualización de hasta dos cámaras hace que el trabajo sea seguro y confortable
- La gestión de trabajos integrada registra con precisión los indicadores de hasta 20 trabajos
- El libro de cultivos con ajustes básicos para 24 tipos de frutos acelera el cambio de cultivo
- Usted puede utilizar el terminal CEMIS 700, compatible con ISOBUS, en otras máquinas después de la campaña de la cosechadora



## Asistentes de guiado para todos los requisitos.

La EVION cosecha con una exactitud de centímetros, minimizando así las pasadas. Puede equiparla con dos sistemas de guiado totalmente automáticos, utilizables dependiendo del trabajo: el AUTO PILOT digital y el GPS PILOT CEMIS 1200 dirigido vía satélite.

### GPS PILOT CEMIS 1200 es preciso.

El sistema de guiado automático, vía satélite, de CLAAS, está instalado de forma fija en la máquina. Le asiste en todos los trabajos que requieren una gran exactitud de pasada a pasada. Usted conecta el GPS PILOT con el mando multifuncional. Actúa de forma activa en la instalación hidráulica de la dirección y hace que siempre avance por la parcela por la pasada correcta, sin solapamientos y aprovechando toda la anchura de trabajo. Las condiciones de luz no tienen para ello ningún efecto. Trabaja de noche y con niebla con la misma precisión que durante el día. Usted obtiene señales de corrección para cada exactitud deseada.

### GPS PILOT CEMIS 1200 es sencillo.

Con el guiado automático por las huellas GPS PILOT, la EVION va como por carriles. El fácil manejo de la pantalla táctil CEMIS 1200 lo controla en un tiempo mínimo.

El alto grado de digitalización integra la EVION de forma óptima en el ecosistema digital de su explotación. Gracias a ISOBUS y a formatos estándar para el intercambio de datos, CEMIS 1200 es el futuro de Precision Farming.

Puede utilizar la antena GPS y el terminal durante todo el año en todas las máquinas CLAAS preequipadas. El cambio de una máquina a otra se realiza en un santiamén. Así usted sigue siendo flexible y ahorra dinero.



Generar y gestionar todos los trabajos con CEMIS 1200, directamente en la máquina.

### CEMIS 1200 es el futuro.

Con CEMIS 1200 realiza la gestión de sus trabajos con solo un par de clics, utilizando la red de telefonía móvil. Usted planifica de forma estandarizada y confortable sus trabajos en 365FarmNet u otros sistemas de gestión de fincas, y los transfiere vía TELEMATICS – directamente a la máquina de cosecha. El operario tiene todos los trabajos a la vista, todos los indicadores son transferidos de forma rápida y directa de nuevo a la oficina.

Usted obtiene de fábrica, para su EVION, el GPS PILOT CEMIS 1200 a medida para su explotación, con un pleno conjunto de funciones.

O usted deja que el sistema vaya creciendo con sus requerimientos. Gracias a la conexión digital, puede adaptarlo de forma rápida y flexible a sus necesidades. La licencia adecuada o la activación son transferidas directamente online a su terminal.

Puede probar previamente funciones y señales de corrección de forma gratuita.



Dos palpadores palpan cada hilera de maíz.

### AUTO PILOT.

Dos palpadores digitales en una unidad de ordeño del cabezal de ordeño de maíz hacen que la EVION vaya automáticamente por las hileras de maíz. Sus señales son transformadas en impulsos de dirección. El palpar dos hileras permite el guiado automático en diferentes anchuras de hilera.

- El AUTO PILOT le descarga en cada minuto de trabajo
- Usted se beneficia de un mayor rendimiento por superficie
- También cuando hay huecos entre las plantas, siempre puede confiar en un guiado seguro por las hileras
- La tecnología exenta de mantenimiento y desgaste ahorra dinero de verdad y un tiempo valioso durante la cosecha

### Precisión para cada trabajo.

- GPS PILOT dirige de forma exacta y puede ser manejado de forma intuitiva vía CEMIS 1200
- El cambio de la antena GPS y CEMIS 1200 a otra máquina se realiza en un santiamén
- El AUTO PILOT le ayuda con gran precisión en maíz

## La digitalización se rentabiliza.

Una digitalización inteligente, adaptada a su explotación, le quita trabajo e incrementa su productividad. Puede almacenar y valorar centralmente los datos generados en diversos puntos. Esto protege sus recursos y mejora los procesos en su explotación.

Para que pueda sacar más de su EVION y de sus otras máquinas, CLAAS le ofrece diferentes componentes para la interconexión en red de sistemas, tecnologías y procesos de trabajo independientemente del fabricante.

### Planificar de forma previsor en la oficina.

- Fijar con 365FarmNet la secuencia de cosecha de cada cultivo en base a su madurez
- Preparar los trabajos, incluyendo las pasadas de referencia, y enviarlos a CEMIS 1200

### Optimizar en la máquina.

- Generar y gestionar todos los trabajos directamente en la máquina, con CEMIS 1200
- Documentar online y de forma automática todos los datos de los trabajos en un segundo plano
- Transferir los datos de diferentes fabricantes sin problemas a la nube.
- Controlar, con la aplicación CLAAS connect y CEMOS Advisor, el rendimiento de la cosechadora y aprovecharlo al máximo
- Ahorrar valioso tiempo de mantenimiento y servicio con el diagnóstico a distancia

### Valorar minuciosamente en la oficina.

- Transferir y documentar rápidamente los datos del trabajo y de la máquina
- Analizar fácilmente parcelas y cartografiar con gran precisión los rendimientos
- Valorar de forma intensiva los procesos de trabajo e identificar los potenciales de mejora

### CLAAS connect le conecta con CLAAS.

CLAAS connect conecta personas, máquinas y sistemas. Con esta aplicación mantiene el control sobre su parque de máquinas, se informa sobre los principales datos de telemetría y utiliza CEMOS para la optimización de la cosechadora. Encuentra rápidamente el manual de instrucciones adecuado y ve los contratos de servicio técnico y de licencias. Lubricantes y piezas de repuesto los pide cómodamente en la tienda online las veinticuatro horas del día. Además, tiene acceso a muchas otras aplicaciones CLAAS.

### Machine connect conecta su EVION en red.

Machine connect le permite utilizar todas las funciones de CLAAS connect. Así usted controla, a tiempo real, los niveles de los depósitos, la ubicación, las horas de servicio y las fechas para el mantenimiento. Además, disfruta de otros servicios digitales CLAAS como CLAAS TELEMATICS y MAXI CARE connect. Con CEMIS 1200 y Machine connect puede realizar la gestión de trabajos directamente en la máquina. Transfiere los datos online a TELEMATICS, 365FarmNet u otros sistemas conectados.

### TELEMATICS documenta su éxito.

Los datos de trabajo, las pasadas y los datos de rendimiento de su cosechadora pueden ser vistos y documentados continuamente gracias a TELEMATICS. Todos los datos son transferidos por telefonía móvil de la máquina al servidor, siendo allí procesados y grabados. Usted puede ver y valorar los datos a tiempo real o a posteriori en el portal TELEMATICS o en la aplicación.

Con DataConnect, CLAAS, 365FarmNet, John Deere, Case, Steyr y New Holland han creado por primera vez una solución Cloud-to-Cloud directa, que incluye diferentes fabricantes y está abierta a la industria. Con ella, usted controla y supervisa todo su parque de máquinas en CLAAS TELEMATICS.



### La documentación en red recopila sus datos de cosecha.

Con la licencia «Documentación en red CLAAS» puede juntar en TELEMATICS los datos de cosecha recopilados por su cosechadora, específicos para cada parcela. Requisito preliminar es que haya registrado, para ello, los límites de parcela en el sistema, antes o después de la cosecha. No se pierden datos, los terrenos añadidos de forma espontánea son documentados a posteriori. Una exportación de datos a todos los programas habituales de gestión de fincas es posible en todo momento.

### MAXI CARE connect simplifica el servicio.

Un componente importante para la seguridad operativa de sus máquinas es MAXI CARE connect. Simplifica en gran medida los trabajos de mantenimiento y de servicio técnico. La máquina le envía al socio de servicio técnico las necesidades de mantenimiento pendientes o le informa directamente en el caso de una avería. Así tiene acceso a los datos relevantes y se puede preparar en ambos casos de forma óptima para el trabajo.



El tiempo de cosecha es valioso, el mantenimiento se realiza con rapidez.

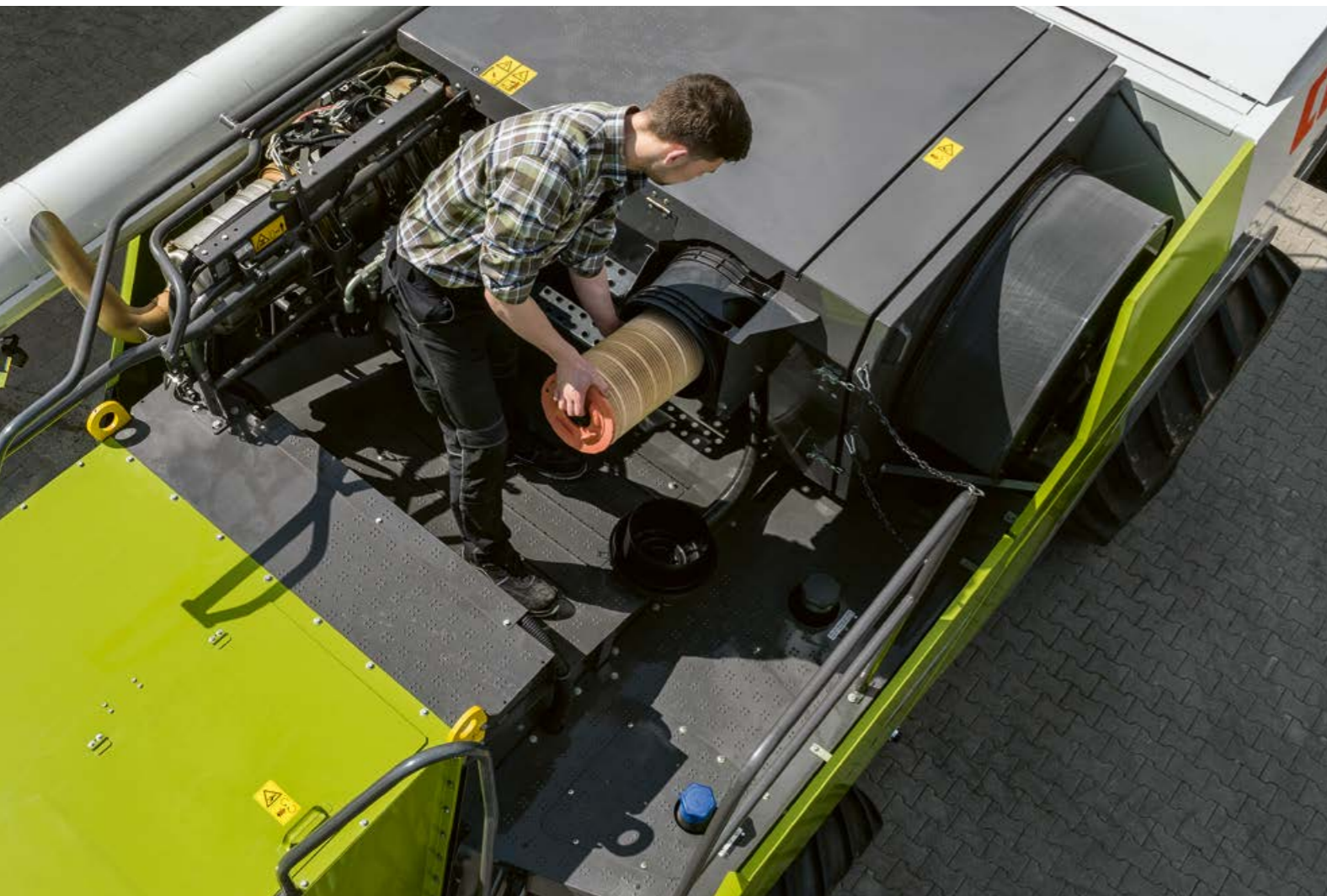

**Cada minuto cuenta.**

LA EVION forma parte de la familia de cosechadoras CLAAS, conocida desde siempre por sus mínimas necesidades de mantenimiento. Su inteligente concepto de acceso y mantenimiento viene de la LEXION y la TRION.

Al igual que en las máquinas grandes, también en la EVION todos los puntos de mantenimiento están colocados de forma lógica, marcados de forma visible y ofrecen un fácil acceso. Cada manipulación está clara. Los trabajos de mantenimiento se realizan con rapidez. Usted no pierde tiempo y puede aprovechar de forma efectiva cada minuto en el campo.

**Usted ahorra mucho tiempo.**

- Usted realiza de forma rápida y confortable los trabajos diarios de mantenimiento, todos los puntos de mantenimiento ofrecen un excelente acceso
- La bomba de engrase solo la necesita una vez por semana, el intervalo de lubricación más corto es de 50 horas de servicio
- La potente iluminación para el mantenimiento le ofrece trabajar de forma segura también en la oscuridad
- Remote Service cumple de forma precisa con las fechas
- El compresor de aire comprimido le permite realizar una rápida limpieza directamente en el campo



**Buen acceso.**

Accede cómodamente al radiador y al espacio del motor a través de una plataforma. Los componentes relevantes para el flujo, como la caja de cribas y los sacudidores están dotados de aberturas para el control y el mantenimiento con excelente acceso, simplificando en gran medida el mantenimiento, el cuidado y la limpieza de la máquina. Escalones antideslizantes y una barandilla le facilitan el acceso al depósito de granos y la ventana de observación. Por toda la máquina encuentra puntos de apoyo para la escalera móvil. El lado exterior de la cabina está equipado con escalones y agarres, para que usted pueda limpiar los cristales con total seguridad.

**Largos intervalos de lubricación.**

A diferencia de muchas otras máquinas, en la EVION no existe ningún punto de lubricación que usted tenga que abastecer a diario con lubricante fresco. El intervalo de lubricación más corto se encuentra en 50 horas de servicio. Así que es más que suficiente utilizar la bomba de engrase solo una vez por semana.



**Fácil control visual.**

Lo que se encuentra rápidamente, realmente también se controla. Todos los puntos de mantenimiento y de lubricación se pueden ver fácilmente y están dotados con adhesivos indicadores. Un indicador integrado en los tensores le informa sobre el tensado de las correas. Puede ver todos los niveles de aceite mediante cristales de control. Los latiguillos de vaciado para el aceite del motor y el aceite hidráulico están tendidos de forma centralizada y se puede acceder a ellos fácilmente desde el suelo. Los tornillos de vaciado están asegurados de forma que no pueda perderlos.

**Manos limpias.**

Usted ya no volverá a sentarse con las manos sucias en la cabina. Justo al lado del espacio para herramientas encuentra un depósito de agua con una capacidad de 20 l y un dispensador de jabón integrado. Usted accede a él, sin tener que abrir y volver a cerrar las tapas laterales. Así las manos siguen limpias después de lavarlas. El depósito se deja sacar fácilmente para rellenarlo.



Aberturas para el mantenimiento al final de los sacudidores le garantizan un acceso rápido, sin necesidad de herramientas.



Después de que se haya realizado el trabajo, 20 l de agua y un dispensador de jabón se encargan de que las manos estén limpias.



Todos los puntos de lubricación están recopilados en barras centrales de lubricación y tienen una señalización clara.

Lo que sea necesario.  
CLAAS Service & Parts.



CLAAS Service & Parts está a su disposición 24 h / 7 días a la semana.  
service.claas.com

Scan me.



**Contratos de servicio CLAAS.**

No hay casi ningún factor tan importante para el éxito de su explotación como la fiabilidad de sus máquinas. Por ello, le ofrecemos para su máquina CLAAS servicios técnicos definidos y calculables que le garantizan un alto grado de fiabilidad.

**MAXI CARE connect.**

MAXI CARE connect es un servicio que le ofrece a su socio de servicio técnico todos los datos relevantes de las máquinas equipadas con telemetría. Con ello, se facilita en gran medida el diagnóstico a distancia y la asistencia a distancia. El servicio puede ser realizado de forma más eficiente y se mejora la disponibilidad operativa de la máquina.

La oferta de productos de CLAAS Service & Parts puede variar dependiendo del país.



**Especialmente adaptados a su máquina.**

Piezas de repuesto que encajan perfectamente, consumibles de gran calidad y accesorios útiles. Utilice nuestra amplia gama de productos y obtenga la solución perfecta para que su máquina pueda ofrecer una seguridad operativa del 100%.



**Para su empresa: CLAAS FARM PARTS.**

CLAAS FARM PARTS le ofrece una de las gamas más completas de piezas de repuesto y accesorios para diferentes marcas, para todos los trabajos agrícolas en su empresa.



**Suministro mundial.**

El centro logístico de piezas CLAAS en Hamm, Alemania, dispone de cerca de 200.000 piezas diferentes en una superficie de más de 183.000 m<sup>2</sup>. Como almacén central de piezas, suministra todas las piezas ORIGINAL de forma rápida y fiable al mundo entero.



**Su concesionario CLAAS in situ.**

Independientemente de dónde usted se encuentre – le ofrecemos siempre el servicio y las personas de contacto que necesita. Muy cerca de usted. A cualquier hora del día, sus socios CLAAS están a su disposición y a la de sus máquinas. Con conocimientos, experiencia, pasión y el mejor equipamiento técnico. Lo que sea necesario.

# Convence a toda la familia.



## Con un gran confort.

- El mando multifuncional CMOTION y el terminal CEMIS 700 se dejan manejar muy fácilmente
- Con la iluminación de trabajo LED y el gran confort de la cabina, trabaja más descansado
- El fácil acceso hace que el mantenimiento y el ajuste de la máquina sea muy sencillo para cualquiera
- Mediante la visión directa del retorno y del depósito de granos, controla aún más fácilmente el material de cosecha
- CEMIS 1200 (opcional) le asiste durante el preciso guiado por GPS y la documentación.

## Con enorme flexibilidad.

- Gracias a breves tiempos de transformación, cambia en un santiamén de un tipo de cultivo a otro.
- El cóncavo de trilla está diseñado como cóncavo MULTICROP y está preparado para cualquier cultivo
- El cilindro de trilla universal trata la paja y el grano de forma cuidadosa incluso con grandes caudales
- Con el bloqueo del diferencial avanza de forma segura por terrenos con suelos complicados y en pendientes
- AUTO SLOPE adapta automáticamente el régimen de revoluciones del ventilador y ofrece un pleno rendimiento de limpieza en pendientes

## Con una fiabilidad tranquilizadora.

- La calidad CLAAS garantiza una larga vida útil y un alto precio de reventa
- La amplia red de servicio CLAAS le suministra 24/7 las piezas de repuesto exactas
- Contratos de mantenimiento MAXI CARE minimizan su riesgo de reparación e inoperatividad
- Usted se beneficia, durante toda la vida útil de la máquina, de una gran eficiencia, un caudal estable, un bajo consumo y bajos costes operativos
- El alto grado de digitalización conecta la EVION, de forma óptima, al ecosistema digital de su explotación

EVION		450	430	410
<b>Unidad de trilla y separación primaria</b>				
Sistema de trilla convencional		●	●	●
Anchura del cilindro desgranador	mm	1420	1420	1420
Diámetro del cilindro desgranador	mm	600	600	600
Régimen de revoluciones del cilindro desgranador	g/min	480-1150	480-1150	480-1150
Con engranaje reductor	g/min	220-630 / 415-1150	220-630 / 415-1150	–
Como equipamiento posterior	g/min	420-1080	420-1080	420-1080
Ángulo envolvente del cóncavo	Grados	121	121	121
Superficie del cóncavo principal	m <sup>2</sup>	0,95	0,95	0,95
<b>Separación secundaria</b>				
Sacudidores	cant.	5	5	5
Longitud de los sacudidores	mm	4400	4400	4400
Superficie total de la separación secundaria	m <sup>2</sup>	6,25	6,25	6,25
<b>Limpieza</b>				
Ventilador radial		●	●	●
Reglaje del ventilador, hidráulico		●	●	●
Limpieza 3D		○	○	○
Superficie total de cribas	m <sup>2</sup>	4,80	4,80	4,80
Reglaje eléctrico de las cribas		●	●	●
<b>Depósito de grano</b>				
Volumen (según ANSI/ASAE S312.2)	l	8000	6500	5600
Ángulo de giro del tubo de descarga	Grados	105	105	105
Boquilla pivotante del tubo de descarga		○	○	○
Capacidad de descarga	l/s	90	90	90
Aparato de medición del rendimiento y la humedad QUANTIMETER		○	○	○
<b>Picador</b>				
Picador SPECIAL CUT, cuchillas	cant.	72	72	72
Picador STANDARD CUT, cuchillas	cant.	52	52	52
Esparcidor de tamo		○	○	○
<b>Mecanismo de traslación</b>				
Caja de cambios de 3 marchas		●	●	●
30 km/h		○	○	○
Bloqueo del diferencial		○	○	–
Conducción automotriz		●	●	●
<b>Motor</b>				
Fabricante / tipo Stage V		Cummins B6.7	Cummins B6.7	Cummins B6.7
Fabricante / tipo Tier 3		Cummins QSB6.7	Cummins QSB6.7	Cummins QSB6.7
Cilindros/ cilindrada	Cantidad / l	6 / 6,7	6 / 6,7	6 / 6,7
Potencia máxima (ECE R 120)	KW (CV)	190 / 258	170 / 231	150 / 205
Medición del consumo de combustible		●	●	●
Capacidad del depósito	l	500	500	500
Capacidad del depósito de urea, solo Stage V		80	80	80
DYNAMIC POWER		●	●	●
Compresor de aire		○	○	○
<b>Cabina</b>				
CEMIS 700		●	●	●
Mando multifuncional CMOTION		●	●	●
Automatismo del aire acondicionado		●	●	●
Asiento del conductor, neumático		●	●	●
Focos de trabajo LED		●	●	●

● de serie ○ opcional □ disponible – no disponible

EVION		450	430	410
<b>Gestión de datos</b>				
TELEMATICS		○	○	○
Gestión de trabajos		○	○	○
Cartografía de rendimientos		○	○	○
MAXI CARE connect		○	○	○
<b>Sistemas de asistencia al operario</b>				
AUTO SLOPE		○	○	○
AUTO CROP FLOW		○	○	○
<b>Sistemas de guiado</b>				
GPS PILOT CEMIS 1200, AUTO PILOT		○	○	○
Pesos (pueden variar dependiendo del equipamiento) sin cabezal, picador y esparcidor de tamo, depósito de combustible lleno, depósito de urea lleno	kg	11500	11500	11500

EVION		450	430	410
<b>Neumáticos eje motriz</b>				
<b>Tamaño de neumáticos</b>		<b>Clase ø</b>	<b>Anchura exterior</b>	
650/75 R 32 167 A8	m	1,85	3,22	3,22
650/75 R 32 172 A8, Michelin	m	1,85	3,22	3,22
800/65 R 32 167 A8	m	1,85	3,58	3,58
800/65 R 32 172 A8	m	1,85	3,47	3,47
800/65 R 32 178 A8, Michelin	m	1,85	3,56	3,56

EVION		450	430	410
<b>Neumáticos eje directriz</b>				
<b>Tamaño de neumáticos</b>		<b>Clase ø</b>	<b>Anchura exterior</b>	
16.5/85 24 14PR IMP	m	1,35	3,22	3,22
500/70 R 24 164 A8 IMP	m	1,35	3,27	3,27
500/70 R 24 164 A8	m	1,35	3,27	3,27
500/85 R 24 x 205 IMP	m	1,50	3,27	3,27

Cabezales	
Mecanismos de corte VARIO	VARIO 680, VARIO 620, VARIO 560, VARIO 500
Mecanismos de corte CERIO	CERIO 680, CERIO 620, CERIO 560
Mecanismos de corte estándar	C 490, C 430, C 370
Equipamiento de colza	Para todos los mecanismos de corte VARIO, no disponibles para los mecanismos de corte CERIO
Mecanismos de corte plegables	C 540, C 450
Cabezal de ordeño de maíz	hileras 6, 5
SUNSPPEED	hileras 12, 8
MAXIFLEX	MAXIFLEX 680, MAXIFLEX 620, MAXIFLEX 560
SWATH UP	SWATH UP 450

CLAAS se esfuerza continuamente en adaptar todos sus productos a las necesidades prácticas. Por lo tanto, queda reservado el derecho a modificaciones. Las indicaciones y las imágenes deben ser consideradas aproximadas y pueden contener equipos especiales que no forman parte del suministro de serie. Este catálogo ha sido impreso para su difusión mundial. Referente al equipamiento técnico, tenga por favor en cuenta la lista de precios de su distribuidor oficial CLAAS. Para las fotos se han retirado parcialmente dispositivos de protección. Esto se ha hecho exclusivamente para mostrar mejor la función, y no puede hacerse en ningún caso por cuenta propia con el fin de evitar peligros. Al respecto se hace referencia a las indicaciones en el manual de instrucciones. Todas las indicaciones técnicas sobre motores están basadas siempre en la normativa europea para la regulación de las emisiones: Stage. La indicación de la normativa Tier en esta documentación tiene exclusivamente fines informativos para un mejor entendimiento. Un permiso de circulación para regiones en las que la regulación de las emisiones está regulada por Tier no puede ser derivado de ello.

● de serie ○ opcional □ disponible – no disponible



## Configuración EVION.

### Modelos

<b>EVION 450</b> 258 CV , 8.000 l volumen del depósito de granos	<b>MAXI</b> MULTICROP
	<b>CLASSIC</b> Cereal universal
<b>EVION 430</b> 231 CV, 6.500 l volumen del depósito de granos	<b>MAXI</b> MULTICROP
	<b>CLASSIC</b> Cereal universal
<b>EVION 410<sup>1</sup></b> 205 CV, 5.600 l volumen del depósito de granos	<b>CLASSIC</b> Cereal universal

<sup>1</sup> Solo como Stage V

### Paquetes de equipamiento

<b>BUSINESS o TREND</b> B T	+	<b>Opciones individuales</b> +
--------------------------------	---	-----------------------------------

Modelos	MAXI 	CLASSIC 
Cabezales (max.)	Mecanismos de corte hasta 6,80 m Cabezal de ordeño de maíz de 6 hileras	Mecanismos de corte hasta 6,80 m
Eje delantero	Con bloqueo del diferencial	Sin bloqueo del diferencial
Eje trasero	Variable	Fijo
Motor	Con compresor de aire comprimido	Sin compresor de aire comprimido
Régimen de revoluciones del cilindro desgranador	2 niveles, 220-630 / 480-1150	1 nivel, 480-1150
Cóncavo	Segmento del cóncavo intercambiable	Monopieza

Paquetes de equipamiento	BUSINESS <b>B</b>	TREND <b>T</b>
Guiado del cabezal	AUTO CONTOUR	CONTOUR
Limpieza	3D	-
Picador	SPECIAL CUT	STANDARD CUT
Manejo	CEMIS 700 incl. cámara trasera	CEMIS 700 incl. cámara trasera
Iluminación de trabajo	LED Plus	LED
Confort de cabina	Asiento neumático, asiento del instructor con neverita, reposapiés, retrovisores eléctricos	Asiento neumático, asiento del instructor con bandeja, espejos graduables manualmente

Opciones individuales	+
Paquetes digitales	Sistemas de asistencia al operario
Confort individual de la cabina	Aptitud para una diversidad de cultivos
Luces	Confort de mantenimiento
Velocidades de avance	Tipos de cultivo y condiciones



CLAAS Ibérica, S.A.  
 Calle Zeus, 5 (Pol. Ind. R-2)  
 Apartado de correos 23  
 28880 - Meco (Madrid)  
 Tel. 918307950, Fax. 918307966  
 www.claas.es  
 claas.iberica@claas.com