



Žetveni kombajni

EVION

450 430 410



Najvažnija je obitelj. Novi EVION.



Poljoprivreda je obiteljski projekt. Pogotovo ako se prakticira generacijama. Zato kupnja novog stroja znači više od samog stroja. Udoban, prilagodljiv i spreman za buduće zadatke, EVION nudi vlastitim mehaniziranim tvrtkama izvanrednu tehnologiju. A visokom razinom udobnosti kabine, jednostavnim rukovanjem, jedinstvenom značajkom MULTICROP i sofisticiranim konceptom pogona jamči da će vaša cijela obitelj uživati u svakoj žetvi, i to generacijama. Otkrijte sada EVION tvrtke CLAAS i brzo ćete ga zavoleti.

DNA žetvenog kombajna	4
EVION konfiguracija	6
Udobnost	8
Fleksibilnost	10
Sigurna budućnost	12
Adapteri za žetvu, uvlačni kanal	14
Protok mase	16
Vršalica	18
MULTICROP	20
Slamotres, odvajanje, čišćenje	22
Oporavak zrna, razdjeljivač slame i pljeve	24
CLAAS POWER SYSTEMS	26
DYNAMIC POWER	28
Vozni pogon i pogonski koncept	30
Kabina i digitalizacija	32
Udobna kabina	34
Koncept upravljanja	36
Upravljački sustavi	38
Upravljanje podacima	40
Održavanje	42
CLAAS Service & Parts	44
Argumenti	46
Tehnički podaci	47

Pogledajte
kako dobro novi
EVION odgovara
vašoj obitelji.



EVION ima gene njegove velike braće.

Stabilna izvedba kampanja tijekom godina.

Koliko god LEXION, TRION i EVION bili jedinstveni, imaju mnogo toga zajedničkog. Cijela vaša procesna tehnologija osmišljena je za visoku propusnost. Brzo i jednostavno prelazite s jedne vrste ploda na drugu. Sustavi za pomoć vozaču pomažu vam u učinkovitoj i udobnoj žetvi. Ali ni to nije sve.

Besprijekoran protok mase.

- CLAAS kombajni rade u svim uvjetima žetve s beskompromisnim performansama te impresioniraju maksimalnim protokom
- Imate koristi od njihove stabilne propusnosti tijekom dugog dana žetve
- Različiti adapteri za žetvu idealno su usklađeni sa strojem, tako da možete žeti bilo koju vrstu usjeva, bez obzira na to koliko su strogi zahtjevi

Neusporediva jednostavnost korištenja.

- Vi i vaši vozači postizete maksimalne performanse i učinkovitost u vrlo kratkom vremenu
- Zahvaljujući automatskim funkcijama i sustavima pomoći vozaču, potrebno vam je samo nekoliko jednostavnih koraka za rukovanje i upravljanje kombajnom
- Kada trebate intervenirati, potrebne interakcije su lako razumljive i jednostavne za izvršenje
- Koji god softver za upravljanje farmom koristite, prijenos podataka sa stroja na sustav je besprijekoran

Jedinstvena udobnost.

- Kombajni CLAAS nude vam okruženje u kojem možete neumorno raditi cijeli dan
- Zadovoljstvo vozača je na prvom mjestu
- Održavanje stroja je svedeno na minimum i može se obaviti brzo

Uvjerljiva učinkovitost sustava.

- CLAAS kombajnom imate žetvu uz najniže operativne troškove (gorivo, potrošni dijelovi i održavanje)
- Rade s malim gubicima i visokom učinkovitošću
- Svi su strojevi ugrađeni u digitalni ekosustav koji vam pomaže da poboljšate svoju produktivnost tijekom procesa žetve

Umirujuća sigurnost.

- CLAAS kombajni su pouzdani: zahvaljujući malim zastojevima, možete u potpunosti vjerovati performansama stroja
- CLAAS kombajni zadržavaju svoju vrijednost: njihova preprodajna vrijednost na tržištu rabljenih strojeva je visoka



Sastavite EVION koji odgovara vašoj obitelji.

Poljoprivreda je obiteljski projekt.

Kupnja novog stroja je velika obiteljska odluka. Udoban, fleksibilan i spreman za budućnost, ovaj kombajn vašoj obitelji pruža izvrsnu tehnologiju. Zajedno konfigurirajte EVION koji ispunjava sve vaše zahtjeve.

Modeli

EVION 450 258 KS, volumen spremnika zrna 8000 l	MAXI MULTICROP
	CLASSIC Univerzalan za žitarice
EVION 430 231 KS, volumen spremnika zrna 6500 l	MAXI MULTICROP
	CLASSIC Univerzalan za žitarice
EVION 410¹ 205 KS, volumen spremnika zrna 5600 l	CLASSIC Univerzalan za žitarice

¹ Samo kao Stage V

Paketi opreme

BUSINESS ili TREND

B T

Individualne opcije

Individualne opcije

+



EVION 410 CLASSIC TREND / C 490



EVION 450 MAXI BUSINESS / CORIO 675



EVION 410 CLASSIC TREND / C 490



EVION 410 CLASSIC TREND / C 490



EVION 410 CLASSIC TREND / C 490



EVION 450 MAXI BUSINESS / MAXIFLEX 560

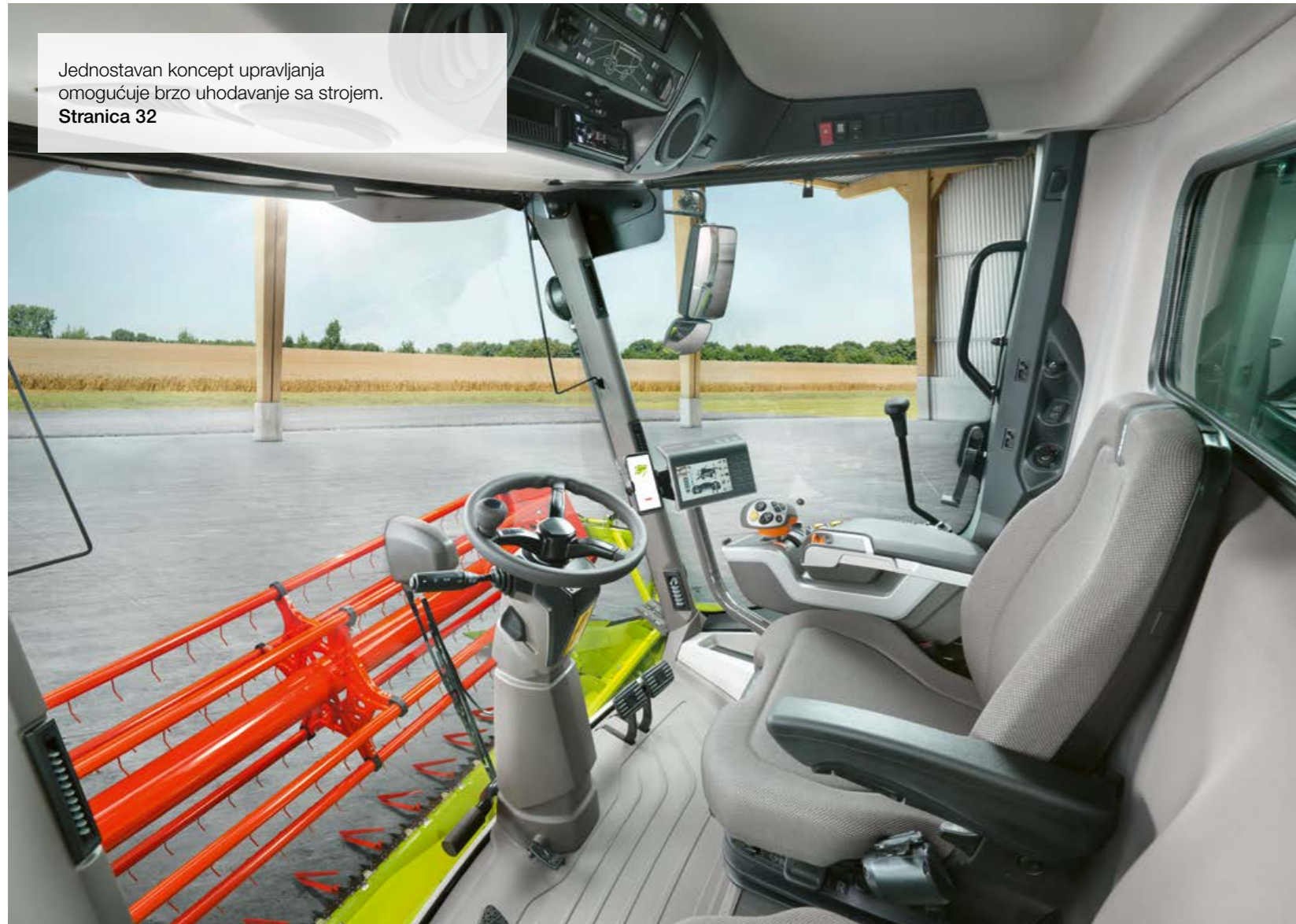

Jednostavan koncept upravljanja omogućuje brzo uhadavanje sa strojem.
Stranica 32



Svijetli zaslon CEMIS 700 visoke razlučivosti informira vas na prvi pogled.
Stranica 36



Svatko ga može voziti.

Kada ima mnogo posla, cijela obitelj pomaže. EVION je upravo član obitelji. Njegov koncept rada tako je jednostavan i intuitivan da čak i u zahtjevnim uvjetima žetve svatko u obitelji može upravljati strojem. Podešavanje i održavanje mogu se obaviti u tren oka.

Udobnost vas čini produktivnijima.

- Višefunkcionalna ručica CMOTION i pregledan terminal CEMIS 700 vrlo su jednostavni za rukovanje
- Zahvaljujući LED radnim svjetlima, potpuno automatskoj klimatizaciji i niskoj razini buke, možete udobno raditi u svim uvjetima
- Jednostavan pristup čini održavanje i podešavanje stroja vrlo lakim za svakoga
- Uz izravan pogled na jalovinu i spremnik za žito, možete još lakše provjeriti požnjeveni usjev
- CEMIS 1200 (opcionali) pomaže vam preciznim GPS praćenjem i vođenjem evidencije preko interneta

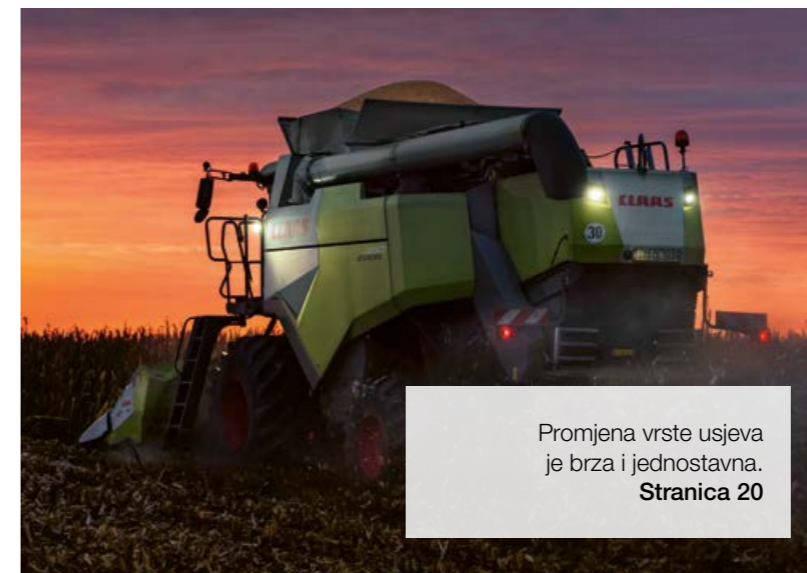

Promjena vrste usjeva je brza i jednostavna.
Stranica 20

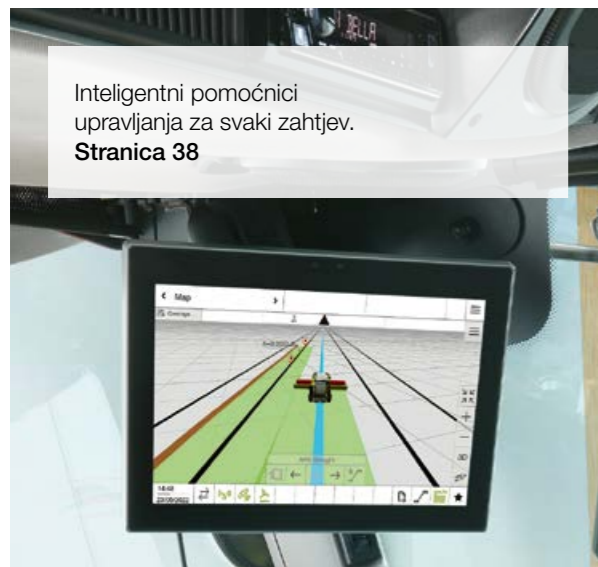

Inteligentni pomoćnici upravljanja za svaki zahtjev.
Stranica 38



AUTO CROP FLOW nadzire prati brzinu sustava i štiti ga od preopterećenja.
Stranica 18

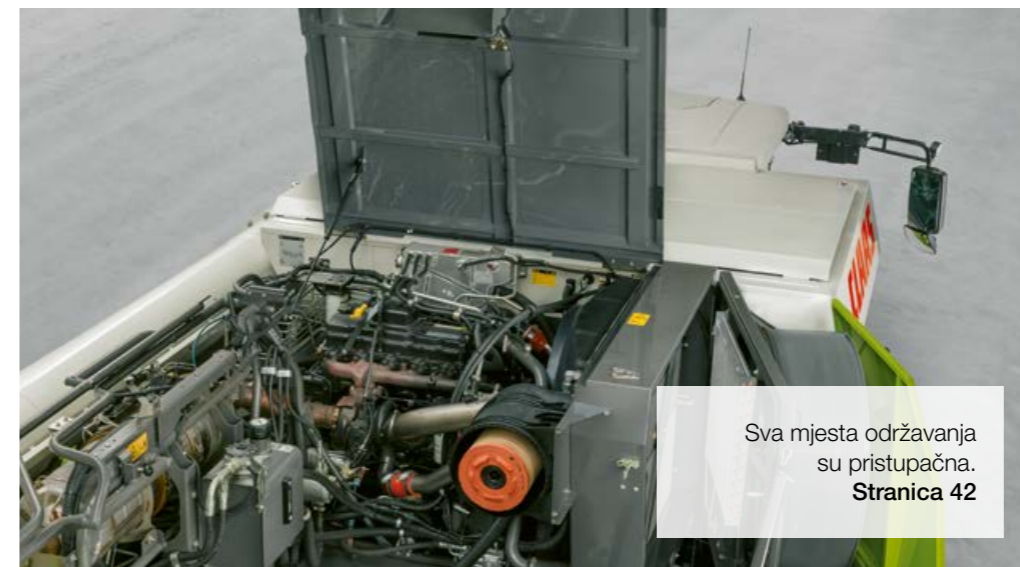

Sva mjesta održavanja su pristupačna.
Stranica 42

Saznajte sve o novom stroju EVION.
evion.claas.com

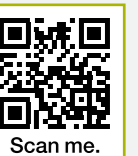

Scan me.

Uz CLAAS pronadite odgovarajuće adaptere za žetvu za svaku vrstu voća.

Stranica 14



Zahvaljujući blokadi diferencijala i gumama širine 800 mm, možete sigurno napredovati na svakom terenu.

Stranica 31



Prilagođava im se.

U obitelji se možete potpuno osloniti jedan na drugog. Svatko je spreman pomoći drugome. Novi EVION nije iznimka. Bez obzira na to koju vrstu ploda žanjete ili kakve uvjete žetve očekujete, brzo se prilagođava novim situacijama i svladava ih u suradnji s vama.

Fleksibilnost vas ubrzava.

- Zahvaljujući kratkim vremenima promjene, možete u trenu prebacivati između vrsta ploda
- Koš vršalice dizajniran je kao MULTICROP koš i može podnijeti bilo koji usjev
- Univerzalni bubanj za vršidbu izuzetno nježno tretira slamu i žito, čak i s velikom propusnošću
- Zahvaljujući blokadi diferencijala na prednjoj osovini možete se sigurno kretati po teškom i brežuljkastom terenu
- AUTO SLOPE automatski prilagođava brzinu ventilatora i osigurava stabilne performanse čišćenja čak i na nagibima



Izmjenjivi segment koša olakšava promjenu vrste ploda.

Stranica 20

Pljeva i slama ravnomjerno se raspoređuju po radnoj širini.

Stranica 25

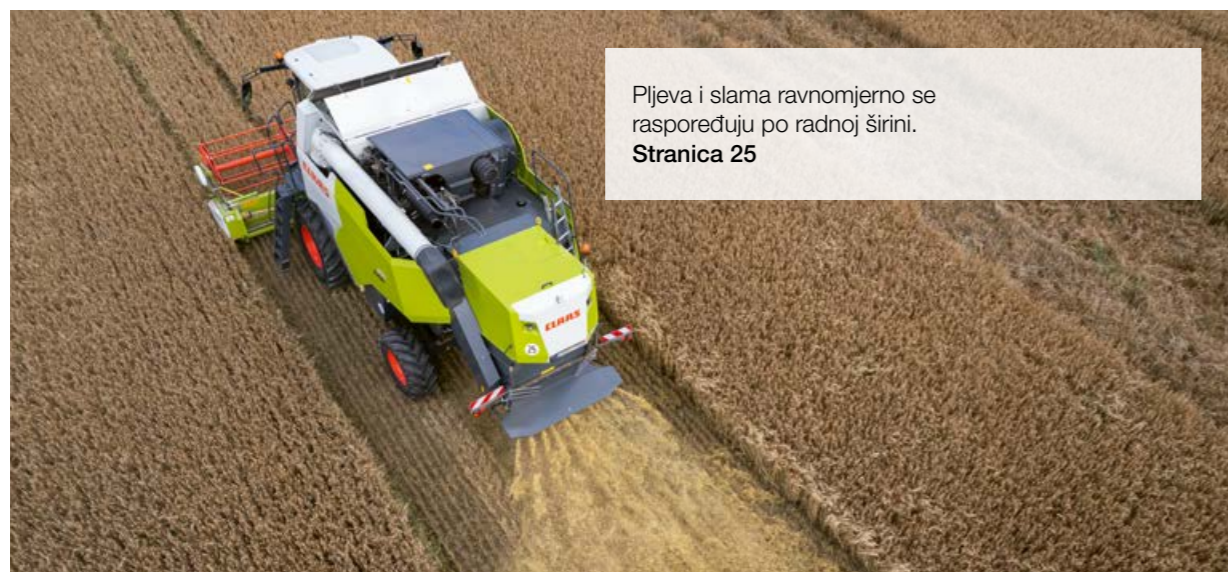

AUTO SLOPE omogućava punu učinkovitost čišćenja na padinama.

Stranica 22

Jer sigurna budućnost izvor je zadovoljstva generacijama.



Izdržljivi Cummins motor od 6,7 litara impresionira svojim velikim okretnim momentom.
Stranica 28



QUANTIMETER precizno utvrđuje vaš prinos.
Stranica 25



Izrađen je da traje doživotno.

Tko jednom postane dio ovakve obitelji, taj je više ne želi izgubiti. Zato su provjerene tehnologije njegova dva velika brata LEXION i TRION u genima kombajna EVION. To omogućava da možete računati na EVION generacijama te imati koristi od njegovih performansi svake minute uporabe.

Sigurna budućnost pruža vam osjećaj mirnoće.

- CLAAS kvaliteta jamči dug radni vijek i visoku prodajnu vrijednost
- Velika CLAAS servisna mreža opskrbljuje vas 24 sata dnevno, 7 dana u tjednu, s točno prilagođenim rezervnim dijelovima i visokokvalitetnim radnim resursima
- MAXI CARE ugovori o održavanju smanjuju rizik od popravka i kvara na minimum
- Dobivate visoku učinkovitost, stabilan protok, nisku potrošnju i niske operativne troškove tijekom životnog vijeka stroja
- Visoki stupanj digitalizacije optimalno integrira EVION u digitalno okruženje vaše tvrtke

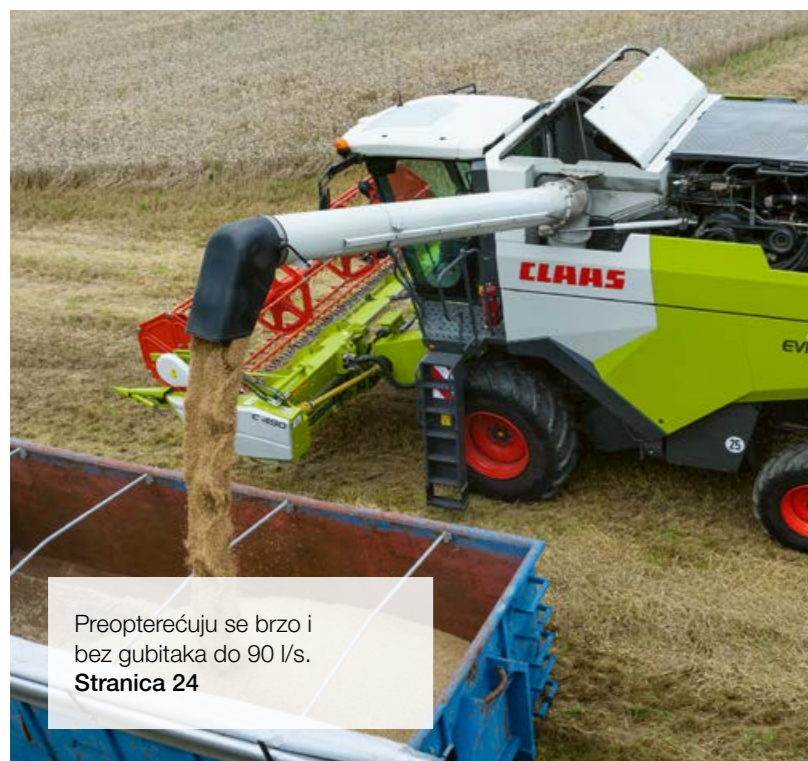

Preopterećuju se brzo i bez gubitaka do 90 l/s.
Stranica 24

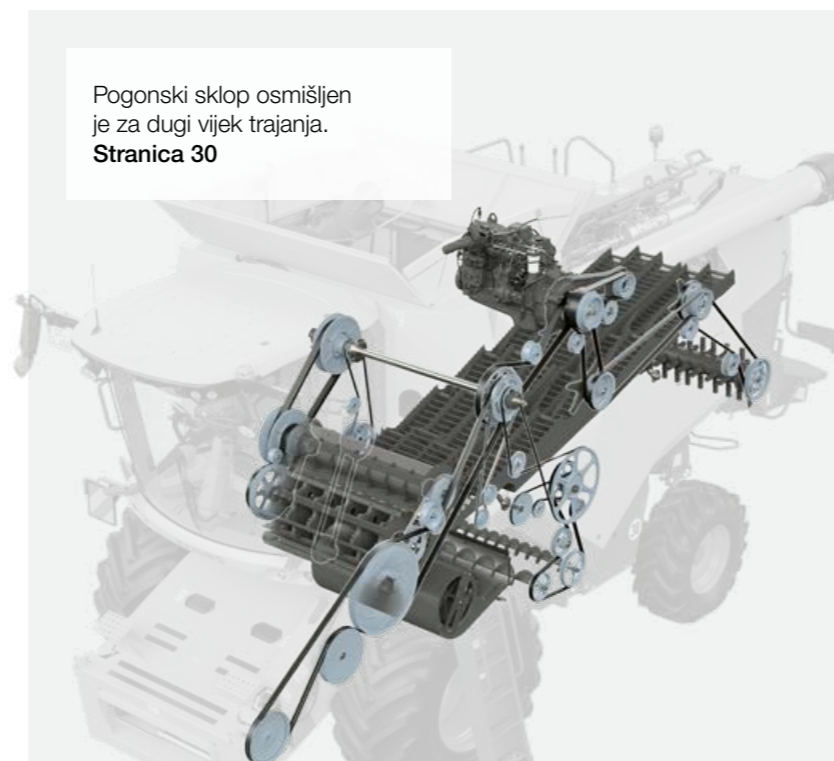

Pogonski sklop osmišljen je za dugi vijek trajanja.
Stranica 30



Vaši CLAAS partneri dostupni su vam 24 sata dnevno.
Stranica 44

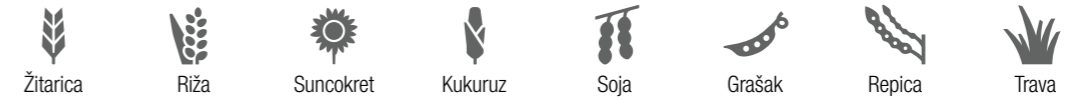

Učinkovito i snažno od prve minute.

Kada otkosni uređaj točno odgovara usjevu i kombajnu, možete to osjetiti do vrhova prstiju. Žetva postaje lakša, brža i ugodnija svakome u obitelji. Odaberite kosilicu koju trebate. Tako vaš EVION može učinkovito raditi od prve minute.

Otkosni uređaji za svaki usjev.

S pomoću odgovarajućeg otkosnog uređaja tvrtke CLAAS možete u potpunosti iskoristiti potencijal stroja EVION – bez obzira žanjete li žitarice poput pšenice, raži, ječma, zobi i tritikala ili ste na stazi uljane repice, kukuruza, suncokreta, riže, soje, lana, graha, leće, prosa, trave ili djeteline.

Automatsko prepoznavanje adaptera štedi vrijeme.

EVION automatski postavlja važne parametre. Da bi to učinio, modul na otkosnom uređaju pruža mu sljedeće podatke: vrstu otkosnog uređaja, radnu širinu, broj odjeljaka, položaj vitla, položaj parkiranja, kao i zadane vrijednosti AUTO CONTOUR za radnu visinu i brojač hektara.

VARIO 680 / 620 / 560 / 500	
CERIO 680 / 620 / 560	
Standardni adapteri C 490 / C 430 / C 370	
Preklopni žetveni adapteri C 540 / C 450	
MAXFLEX 680 / 620 / 560	
SUNSPEED 12-75 / 12-70 / 8-75 / 8-70	
CORIO 675 / 670 / 575 / 570	
SWATH UP 450	

Brze pretvorbe.

EVION koristi isto provjereno CLAAS sučelje za svoje adaptere za žetvu kao LEXION i TRION. Kosa je zaključana slijeva na objema stranama. Postoje praktične višestruke spojnice za sve hidrauličke i električne priključke. Imate koristi od kratkog vremena pretvorbe i možete brzo prelaziti između polja. Za noževe za uljanu repicu na transportnim vozilima dostupno je robusno kućište.

Univerzalni uvlačni kanal.

Univerzalno kućište uvlačnog kanala s tri uvlačna lanca prikladno je za sve kose radne širine do 6,80 m ili berače kukuruza do 6 redova. Dvije brzine spuštanja osiguravaju precizno pozicioniranje adaptera. Kako bi zaštitili remene i pogone, kosa i uvlačni kanal imaju automatski Softstart. Klizna spojka štiti uvlačni kanal od preopterećenja.

Pažljivo kretanje unatrag.

Začepljenja u uvlačnom kanalu ili adapteru za žetvu možete ukloniti hidrauličkim preokretom s visokim startnim momentom. Prekidač za to je lako dostupan u naslonu za ruku. Sporim uvlačenjem usjeva nakon prekretnice izbjegavaju se vršna opterećenja.



Velika snaga usisnog kanala čini vas učinkovitijima.

- Među opremom CLAAS pronaći ćete priključke koji odgovaraju vašim zahtjevima
- Provjereno sučelje strojeva LEXION i TRION također vam olakšava pričvršćivanje i odvajanje stroja EVION
- Kratka vremena pretvorbe omogućuju vam brzu promjenu polja
- AUTO CONTOUR (paket opreme BUSINESS) svaku kosu precizno prilagođava obliku terena

AUTO CONTOUR u paketu opreme BUSINESS.

AUTO CONTOUR povećava učinkovitost vašeg stroja EVION i čini ga ekonomičnijim za korištenje. Sustav automatski kompenzira neravnine poprijeko i uzduž smjera vožnje. Sustavom CEMIS 700 možete postaviti potrebnu visinu rezanja. AUTO CONTOUR tada prilagođava aktivnu visinu rezanja prema uvjetima tla. U svakom trenutku možete ručno nadjačati bočnu i uzdužnu kontrolu.

Dopustite si olakšanje.

Najveću korist od funkcije AUTO CONTOUR imate noću, na položenom terenu, na bočnim padinama i kamenitom tlu. Osim toga, sustav prigušuje i štiti vaš adapter za žetvu.

CONTOUR u paketu opreme TREND.

Kose koje rade sa sustavom CONTOUR automatski se prilagođavaju neravninama na cesti u smjeru vožnje. Koristeći CEMIS možete postaviti željenu visinu rezanja, a CONTOUR će se pobrinuti za ostalo. Sustav koristi signale sa senzorske trake na prednjem adapteru za žetvu za aktivnu kontrolu visine rezanja. Kao i za AUTO CONTOUR, možete ručno nadjačati automatsku uzdužnu kontrolu s funkcijom CONTOUR u bilo kojem trenutku.

Odaberite prikladan adapter za žetvu.
combine-front-attachments.claas.com



Scan me.

Jer su svestrani članovi obitelji najviše traženi.

Visoka propusnost svih vrsta ploda.

U obitelji ima malo mjesta za stručnjake. Svatko sve može i svatko rješava sve. Čim se radi, rukavi se zasuču bez pitanja. EVION se savršeno uklapa u ovaj tim. Kod svih vrsta ploda impresionira stabilnim performansama protoka, čak i u teškim uvjetima vršidbe.

Jedan za sve.

Sustavi protoka usjeva na stroju EVION mogu se precizno prilagoditi vašim neovršenim i ovršenim usjevima. Imate koristi od velikih površina vršidbe i odvajanja. To vam omogućava visoki učinak kampanje tijekom cijele sezone žetve.

- Koš vršalice s ugrađenom hidrauličkom zaštitom od preopterećenja dizajnirana je kao MULTICROP koš koji može obraditi bilo koji usjev
- AUTO CROP FLOW štiti pogonski sklop putem automatske kontrole protoka usjeva
- AUTO SLOPE automatski prilagođava brzinu ventilatora i omogućava stabilne performanse čišćenja na kosinama
- QUANTIMETER brzo i precizno mjeri prinos i vlažnost zrna
- Zahvaljujući preciznim sensorima gubitka, uvijek žanjete na maksimalnoj razini performansi stroja
- Volumenom spremnika za zrno do 8000 l i kapacitetom istovara od 90 l/s, možete sakupljati svoje zrno posebno učinkovito
- Rasipač pljeve točno raspoređuje pljevu po cijeloj radnoj širini



Iskoristite ravan,
brz protok mase.



Vaše žitarice zaslužuju najbolji tretman.

Velika površina koša vršalice.

Vršalica stroja EVION omogućava visoke performanse vršidbe i odvajanja tijekom cijele žetve. Žito se mlati više trljajući nego udarajući. To značajno poboljšava kvalitetu. Slama i žitarice tretiraju se blago čak i pri vrlo visokom protoku ili u ekstremnim uvjetima – na primjer u suhoj, lomljivoj slami.

Blago vršenje.

Bubanj za vršidbu veličine 600 mm i širine 1420 mm s osam šipki za vršidbu već se dokazao na stroju TRION 500 i 700. Može se koristiti univerzalno. Blaga vršidba jamči visoku kvalitetu zrna i slame, bez obzira na to koju vrstu usjeva žanjete strojem EVION. Osim toga, visoka učinkovitost odvajanja značajno povećava učinkovitost vaše kampanje.

Ravnomjeran protok mase.

Ako podesite brzinu bubnja za vršidbu, automatski će se prilagoditi brzina mlatilice. To osigurava ravnomjeran protok mase. Ako se trebate kretati nižim brzinama u suhim uvjetima ili s velikim zrnom, mlatilica će se također okretati sporije. Ovo štiti žito i slamu. Rizik od slomljenog zrna se smanjuje. Struktura slame je očuvana.

Najfinije žito i slama.

- Koš vršalice s hidrauličkom zaštitom od preopterećenja dizajniran je kao MULTICROP koš
- Bubanj za vršidbu od 600 mm sa sinkronom mlatilicom slame štiti vaše zrno
- AUTO CROP FLOW nadzire pogonski sklop putem automatske kontrole protoka usjeva

Manje zastoja.

Kako bi se izbjegli zastoji u radu zbog začepjenja, oštećenja ili preopterećenja, AUTO CROP FLOW kontinuirano prati brzine vršalice, sjeckalice slame i motora. Ako je unaprijed postavljena granica klizanja prekoračena ili zaklopka za nakupljanje slame prijavi blokadu, sustav pokreće zaštitne mjere kako bi spriječio ulazak dodatnog materijala u stroj.

Pouzdana zaštita.

Ako ne uklonite blokadu ili se zaustavite nakon isključivanja, AUTO CROP FLOW odmah reagira. Čim se jedan od nadziranih pogona ne okrene, pouzdana zaštita od uključivanja ne uključuje ni vršalicu. Time se štite pogonske komponente i sprječavaju greške u radu.



1 Bubanj vršalice

Univerzalni bubanj za vršidbu izuzetno nježno tretira slamu i žito, čak i s velikom propusnošću.

2 Okretni bubanj

Ravnomjerno vodi materijal na slamotrese. Brzina je usklađena s bubnjem za vršidbu.

3 Precizno premještanje koša vršalice

CEMIS 700 može mijenjati položaj koša vršalice hidraulički na kontinuirani način.

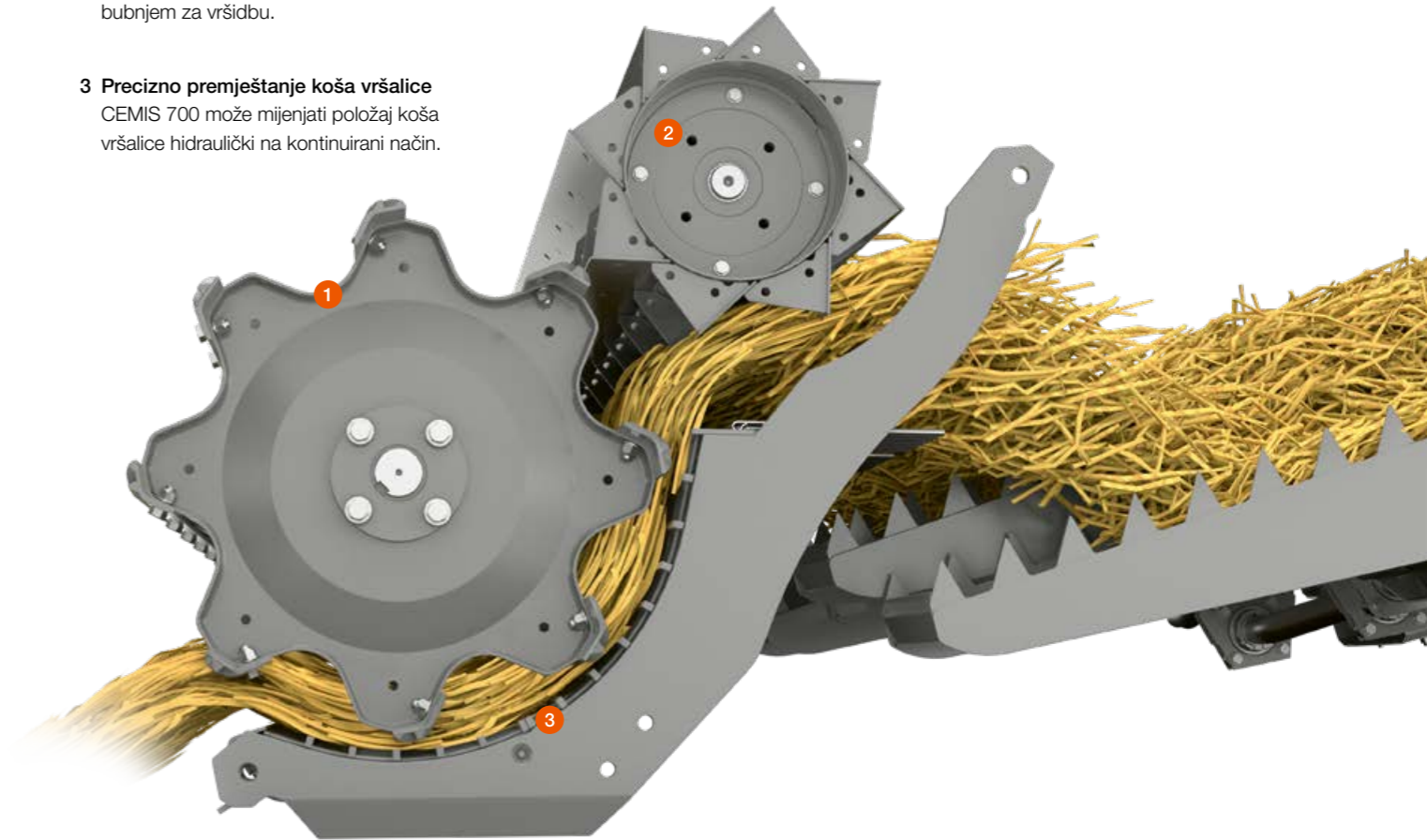

Hidraulično podešavanje vršidbene košare.

Možete lako promijeniti položaj koša vršalice u sustavu CEMIS ili izravnim podešavanjem (u naslonu za ruku) hidraulički iz kabine. Paralelno se podešava razmak koša od bubnja za vršidbu. To vam daje sigurnost da je protok mase dosljedno ravnomjeran i blag prema slami. Integrirana zaštita od preopterećenja sprječava začepjenja i štiti mehanizam vršidbe od oštećenja.

Brzo uklanjanje kamenja.

Kamenje i druga strana tijela odvajaju se u protoku usjeva i skupljaju u velikom hvataču kamenja. Da biste ga ispraznili, samo povucite polugu i otvorite poklopac. Sustav pouzdano štiti kombajn od oštećenja. Uvijek možete voziti svoj EVION na maksimalnoj razini performansi.

Prilagodite zaklopke koša vršalice.

Koš vršalice možete brzo prilagoditi različitim vrstama ploda. Zaklopkama koša vršalice u prednjem dijelu možete upravljati ručno izvana. Ispod koša vršalice nalaze se ploče koje odstranjuju i oljuštavaju žito. Oni se mogu uključiti bez alata s pomoću poluge. Oprema je standardna u svim modelima stroja EVION i omogućava blagu vršidbu u suhim uvjetima.



Vrstu usjeva možete promijeniti u trenu.

EVION MAXI za sve vrste ploda.

Ako na svom OPG-u berete veliki broj različitih vrsta ploda, EVION MAXI idealan je izbor. Svojom iznimnom fleksibilnošću, vašu žetvu čini još ekonomičnijom. Vršalicu možete brzo prebaciti na kukuruz, suncokret ili soju i je jednostavno prilagodite različitim uvjetima žetve.

EVION CLASSIC za žitaricu.

EVION CLASSIC idealan je stroj za svakoga tko uglavnom žanje žitarice. Čak i svojom univerzalnom opremom i segmentom koša 7/18, omogućava visoku učinkovitost kod svih vrsta žitarica. Ostale varijante koša dostupne su u odjelu CLAAS Service & Parts.

Svi modeli EVION mogu se fleksibilno naknadno opremiti individualnim opcijama.

Izmjenjivi segment koša.

U MAXI modelima.

Segment izmjenjivog koša jedan je od razloga zašto je EVION MAXI prikladan za više usjeva. Može se lako zamijeniti kroz sakupljač kamenja. Za to se uvlačni kanal ne mora demontirati. Ovaj mali trud štedi mnogo vremena.

Segment koša 7/18 s razmakom žice od 7 mm u prednjem dijelu i 18 mm u stražnjem dijelu ugrađen je tvornički. Okrugao čelični koš također je dostupan u odjelu CLAAS Service & Parts.



Pogon bubnja za vršidbu s dva lako podesiva raspona brzine.



Dvostupanjski pogon bubnja za vršenje.

U MAXI modelima.

Promjena vrste usjeva koja štedi vrijeme također je moguća s EVION MAXI jer morate pomaknuti samo jedan remen za promjenu između dva raspona broja okretaja. Stroj je brzo i optimalno pripremljen za blagu vršidbu širokog plodoreda. Bez obzira radi li se o kukuruzu, suncokretu, grahu, grašku ili soji, uvijek ćete postići najbolje rezultate žetve.





Odgovarajući žetveni adapteri.

Sa širokim plodoredom možete osigurati budućnost svog obiteljskog posla. CLAAS nudi širok izbor adaptera za žetvu tako da možete učinkovito i uspješno brati bilo koju vrstu ploda od prve minute. To znači da ste dobro opremljeni za sve zahtjeve i da možete u potpunosti iskoristiti snagu stroja EVION.



Segment koša može se lako izvući kroz sakupljač kamenja.

Modeli	MAXI 	CLASSIC 
Koš vršalice	MULTICROP Izmjenjivi segment koša	Univerzalan za žitarice Jednodijelni koš
Pogon bubnja za vršidbu	220 – 630 / 415 – 1150	480 – 1150
Pogon adaptera	M, žitarica do 6,8 m, berač kukuruza do 6 redova	S, žitarica do 6,8 m

Automatsko postavljanje stroja.

Osnovne postavke za razne vrste ploda pohranjene su u CEMIS 700 na svim modelima stroja EVION. Dodiranjem prsta na dodirnom zaslonu možete pozvati optimalne početne postavke za mehanizam vršidbe i čišćenje te ih izravno primijeniti. Prelazak na drugu vrstu ploda jednako je jednostavan. Jedan klik i stroj se automatski prilagođava novim uvjetima. To vam štedi mnogo vremena tijekom žetve i izbjegava pogrešne postavke od samog početka.

Ne gubite nijedno zrno.

Slamotres | Odvajanje | Čišćenje



Iskoristite ravan,
brz protok mase.



Učinkovita tehnologija slamotresa.

Svako zrno vrijedi. Što je čišće, to imate više prihoda. Ovdje je EVION u svom elementu. I područje tresenja i područje čišćenja su bez premca u ovom segmentu tržišta. Gotovo sva zaostala zrna sigurno se odvoje i očiste čisto.

Pet dugih slamotresa izvuku sve.

Pet slamotresa, zatvorenih s donje strane, svaki s četiri kaskade i duljine 4,40 m, doprema zaostala zrna na pod za pripremu. Za brzo čišćenje, do slamotresa možete doći bez alata preko lako dostupnih otvora za održavanje.

Dva senzora pouzdano bilježe učinak slamotresa. AUTO CROP FLOW stalno nadzire protok mase na slamotresima.

AUTO SLOPE čisti na strmom terenu.

Brdovita polja izazov su za čišćenje zrna. Brzina ventilatora mora se smanjiti uzbrdo i povećati nizbrdo. Značajka AUTO SLOPE uklanja opterećenje kontrolirajući brzinu ventilatora ovisno o duljini nagiba.

Učinak čišćenja uvijek je stabilan. Održava se protok mase u dijelu za čišćenje. Time se povećava propusnost i smanjuju gubici zrna na padini.

Za posebno lagane usjeve.

Sjeme trave i sitno sjeme su vrlo lagani usjevi. Ovdje je važno prilagoditi brzinu ventilatora. Komplet za naknadnu ugradnju omogućuje smanjenje snage ventilatora.

1 Vršidbeni sustav

EVION mehanizam vršidbe jamči snažnu vršidbu i učinak odvajanja tijekom žetve.

2 Slamotres

Pet dugih slamotresa, svaki s četiri kaskade, osiguravaju učinkovito odvajanje zaostalog zrna i nude najveću površinu slamotresa u ovom segmentu kombajna.

3 Pripremni kat

Povećava kapacitet čišćenja stroja EVION dok istovremeno rasterećuje gornje sito. Zrnate i neznate komponente, kao što su pljeva, slama i klasovi, prethodno su sortirane. Lagana plastična dna mogu se jednostavno ukloniti i očistiti s prednje strane.

4 Radijalni ventilator

Podesite brzinu radijalnog ventilatora s hidrauličkim varijatorom u upravljačkom terminalu CEMIS ili putem izravnog prekidača u naslonu za ruku.

5 Kaskada

Učinkovito čišćenje već počinje na kaskadi. Protok zraka odvaja prve komponente i rasterećuje gornje sito.

6 3D čišćenje

Sustav radi u pozadini bez održavanja. Aktivna unakrsna kontrola ravnomjerno raspoređuje materijal na gornjem situ. To znači da performanse čišćenja na strmom terenu ostaju stabilne.

7 Gornje i donje sito

Dostupne su različite varijante za gornja i donja sita. Kao i kod modela TRION i LEXION, svi se mogu podesiti električno.

8 Povrat

Nepotpuno ovršeni dijelovi žita vraćaju se u bubanj za vršidbu.

9 Čišćenje uređaja za kontrolu protoka

Senzori u odjelu za čišćenje registriraju gubitke. Vrijednosti prikazane u stroju CEMIS 700 vozaču daju važne informacije o postavkama stroja.

10 Uređaj za kontrolu protoka slamotresa

Senzori na slamotresima registriraju gubitke slamotresa i omogućuju brzu procjenu postavki stroja.

11 Sjeckalica

Sjeckalica osigurava vrlo kratko sjeckanje slame i održivu obradu tla.



Sigurno donesite svoju žetvu kući.

Brz oporavak.

Uz EVION je sve osmišljeno za sigurno i brzo obnavljanje vašeg žita. Spremnik za zrno velikog volumena možete isprazniti za najviše 90 sekundi. Cijev za pražnjenje spremnika za žito precizno fokusira mlaz i sprječava njegovo curenje. Tijekom cijelog procesa prijenosa uvijek imate najbolji pregled svojih transportnih vozila, uključujući kameru koja vam uvelike olakšava punjenje viših vozila.

Mjesto za do 8000 litara zrna.

Nakon što mehanizam vršidbe, sekundarno odvajanje i dio za čišćenje obave svoj zadatak, žito se skuplja u spremnik za žito. Kapacitet mu je do 8000 l, a brzina pražnjenja do 90 l/s. Možete provjeriti kvalitetu usjeva kroz veliki prozor spremnika za zrno.

Prava veličina za svaki posao.

- EVION 450 s 8000 l, namjestiv pritiskom na gumb
- EVION 430 s 6500 l, namjestiv pritiskom na gumb
- EVION 410 s volumenom spremnika zrna od 5600 l, ručno namjestiv

Opterećuju se precizno i bez gubitaka.

Kut zakretanja od 105° daje izvrstan pogled na ispusnu cijev spremnika za žito. Kutni tuljac sakuplja mlaz tako da također možete puniti niska vozila precizno i bez gubitaka. Zaklopka za curenje na kraju cijevi za pražnjenje spremnika za žito sprječava daljnje curenje.

Sve tri cijevi za pražnjenje spremnika za žito po želji mogu biti opremljene zakretnim tuljkom. Može se podesiti s pomoću višefunkcionalne upravljačke ručice CMOTION i pojednostavljuje utovar vozila za sakupljanje.

Spremljeni podaci o prinosu za vašu procjenu.

Mjerenje propusnosti, mjerenje vlage i prikaz podataka na stroju CEMIS 700 osnovne su funkcije sustava QUANTIMETER. Mjerenje protoka specifično je za vrstu ploda. Sadržaj vlage u požnjevenom usjevu kontinuirano se provjerava i po potrebi prikazuje. Prilikom mjerenja volumena u podizaču zrna, a svjetlosna barijera registrira punjenje pojedinačnih lopatica. QUANTIMETER automatski izračunava točnu količinu žetve koristeći odgovarajuće faktore korekcije, koji također uključuju bočni i uzdužni nagib stroja.

TELEMATICS prenosi sve podatke izravno u vaš softver za upravljanje farmom. To vam omogućuje naknadnu procjenu žetve i sigurnu osnovu za stvaranje smislenog unosa prinosa u Kartoteku.

Paketi opreme	BUSINESS B	TREND T
Sjeckalica	SPECIAL CUT	STANDARD CUT
Protunož, zakretanje polugom	55	55
Nož sjeckalice	72	52
Tarna letva, zakretanje polugom	Standard	–

SPECIAL CUT za kratko sjeckanje.

STANDARD CUT omogućava pravi rez s do 52, a SPECIAL CUT s do 72 noža brušena s obje strane i mehanički podesivim protunožem. Kratke duljine sjeckanja sustava SPECIAL CUT idealne su ako kasnije obrađujete tlo bez pluga.

Otklonski deflektor do 6,80 m radne širine.

Pločasti rasipač pljeve možete podesiti bez alata. Širina i smjer posipanja mogu se lako podesiti ručno.

Ravnomjerna raspodjela pljeve.

Rasipač pljeve ravnomjerno raspoređuje spuštanje kućišta sita po cijeloj radnoj širini. Trula zrna i sjeme korova ravnomjerno niču i zatim se njima može bolje raditi. Rasipač pljeve može se zakretati. To vam daje vrlo lak pristup kućištu sita.

Rahli otkos.

Formirači otkosa stroja EVION stvaraju rahli, dobro prozračeni otkos. Zbog toga se slama brže i ravnomjernije suši. Osim toga, formirači otkosa osiguravaju da otkos ne bude polegnut u trakama. Ovaj i kompaktni oblik otkosa omogućuju naknadno sakupljanje slame bez gubitaka.



Uzajamno djelovanje najboljih komponenata.

Maksimalne performanse postižu se kada su sve komponente vašeg stroja CLAAS precizno koordinirane i dobro međusobno funkcioniraju. CLAAS POWER SYSTEMS kombinira najbolje komponente za inteligentni pogonski sustav: Pogoni koji odgovaraju vašoj primjeni i zahtjevima; puna snaga motora uvijek vam zatreba; tehnologija uštede goriva koja vam se brzo isplati.

EVION ima dovoljno mišića.

Snažni Cummins motor daje točno onu snagu koju trebate. Inteligentni sustav upravljanja motorom DYNAMIC POWER standardno je uključen u sve strojeve i smanjuje vašu potrošnju goriva do 10%.

- Cummins motor od 6,7 litara ima visok okretni moment i učinkovit prijenos snage
- DYNAMIC POWER smanjuje vašu potrošnju goriva do 10%
- Spremnik goriva od 500 l štedi vam dolijevanje goriva tijekom dugih dana žetve
- Niska nazivna brzina od 1900 o/min štedi gorivo i smanjuje razinu buke tijekom žetve i na cesti
- Uz najveću brzinu od 30 km/h, možete brzo pretvoriti
- Zahvaljujući blokadi diferencijala, sigurni ste na teškom terenu i strminama
- Gume promjera 1,85 m sprijeda i do 1,50 m straga štite tlo i omogućuju nesmetan prijelaz preko visokih otkosa slame



Treba vam manje skupog goriva.

Svi strojevi serije EVION standardno su opremljeni funkcijom DYNAMIC POWER. To znači da se snaga motora automatski prilagođava radnim uvjetima. U području djelomičnog opterećenja – primjerice pri polaganju otkosa – štedite do 10% goriva. Pri radu pod punim opterećenjem – na primjer, ako ispraznite spremnik za zrno s uključenom sjeckalicom slame – maksimalni učinak automatski ostaje aktivan.

Cummins motori sa Stage V i Tier 3.

S više od 1,4 milijuna motora godišnje, Cummins je najveći neovisni proizvođač motora na svijetu. Cummins motori koriste se u više od 1 000 000 poljoprivrednih strojeva širom svijeta. Raspon snage je od 55 do 4400 KS.

EVION koristi Cummins motore obujma 6,7 l. Snažne jedinice zadovoljavaju standarde emisije Stage V ili Tier 3 i karakteriziraju ih visoki okretni moment te učinkovit prijenos snage.

- 6 cilindara u redu zapremine 6,7 l
- Maksimalna snaga 190 kW / 258 KS
- Common-Rail tehnologija
- Naknadna obrada ispušnih plinova s AdBlue (Stage V)

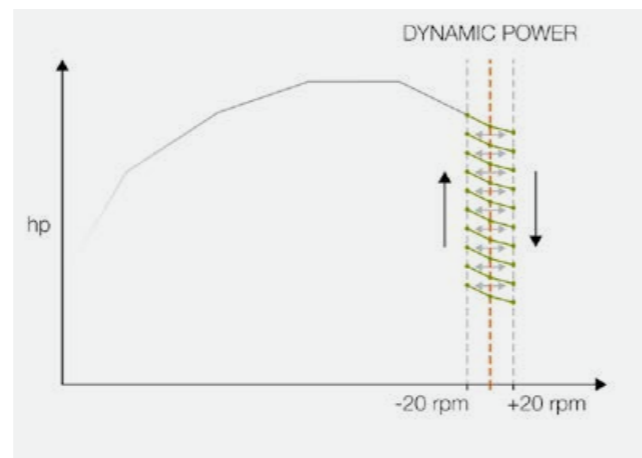

Ugodno tih na polju i cesti.

Cummins isporučuje svoju najveću snagu već pri nazivnoj brzini od 1900 o/min (2100 o/min na Tier 3). Na cesti se brzina motora automatski prilagođava brzini vožnje. Štedite znatno više goriva, vozite se tiše i uživajte u većoj udobnosti vožnje. U praznom hodu radi na 800 okretaja u minuti. To osigurava ugodnu nisku razinu buke kada pričvrstite rezni mehanizam ili morate čekati u prometu.

- Smanjena nazivna brzina: 1900 o/min (Stage V) ili 2100 o/min (Tier 3)
- Brzina praznog hoda kada se ne koristi hidraulička funkcija: 800 o/min
- Broj okretaja u praznom hodu: 1200 o/min

Duga primjena, bez potrebe punjenja goriva.

Spremnici goriva i uree velike zapremine (Stage V) posebno su stabilni i sigurni. Nalaze se u istom položaju s desne strane stroja i mogu se prikladno napuniti dizel gorivom i ureom.

- Spremnik goriva zapremine 500 l
- Spremnik uree zapremine 80 l (Stage V)
- Manje zastoja zbog punjenja goriva za vrijeme žetve



Cummins motor s AdBlue naknadnom obradom ispušnih plinova (Stage V)



Svježi zrak s malo prašine hladi učinkovitije.

EVION dovodi svježi zrak za rashladni sustav kroz rotirajući hladnjak motora. Usisna površina ulaza zraka kontinuirano se i aktivno čisti. To znači da su rebra hladnjaka manje prljava. Time se smanjuje ukupno zasićenje prašinom na rashladnom sustavu i povećava performanse hlađenja.

Čisti strojevi rade učinkovitije.

Svi modeli EVION MAXI (Stage V i Tier 3) opremljeni su kompresorom zraka. Preko priključnih utičnica pored vrata kabine, u motornom prostoru i na lijevom stražnjem kotaču, lako možete doći do svih područja koja je potrebno brzo očistiti nakon upotrebe. Pištolj i crijevo za zrak lako su dostupni na stroju. Ne treba vam više dodatne opreme.

Što veća snaga, to manja potrošnja goriva.

- Najnovija generacija Cummins motora visokog okretnog momenta zadovoljava standard emisije Stage V
- DYNAMIC POWER štedi do 10% goriva
- Broj okretaja motora smanjuje se u vožnji cestom
- Glasnoća se smanjuje smanjenom brzinom u praznom hodu
- Kada se spremnik za zrno isprazni, automatski se aktivira puna snaga motora kako bi se stabilizirao protok
- Integrirani zračni kompresor omogućuje vam brzo čišćenje izravno na polju

Profitirate od ovog pogona tijekom cijelog vijeka trajanja stroja.

Hidrostatska vožnja do 30 km/h.

Bez obzira tko vozi EVION u vašoj obitelji, uvijek je produktivan na cesti. Svi modeli opremljeni su robusnim, hidrostatskim pogonom s 3 stupnja prijenosa, koji se lako mogu mijenjati ručicom mjenjača. Upravljanje je jednako lako kao kod strojeva LEXION ili TRION. Visoka učinkovitost hidrostata rezultira uštedom energije koja je dostupna ostatku stroja.

Udoban, brz i tih.

- Brzina motora automatski se prilagođava brzini ili potrebnoj vučnoj sili
- Nazivnom brzinom od samo 1900 okretaja u minuti (Stage V) ili 2100 okretaja u minuti (Tier 3) možete putovati štedljivo do 30 km/h
- Možete se kretati s jednog polja na drugo brzo, lako i uz nisku razinu buke
- Ako je poluga pogona u neutralnom položaju na semaforu, broj okretaja motora smanjuje se na 1200 o/min
- Manje trošenje i habanje pogonskih komponenti dovodi do nižih troškova održavanja

Gume koje štede tlo.

Zahvaljujući gumama 800, EVION vrši samo mali pritisak na tlo. Ne ostavlja duboke tragove čak ni na vlažnom tlu, čime se smanjuje neželjeno zbijanje tla. Vanjskom širinom od 3,50 m, stroj je kompaktan na cesti.

To se posebno isplati u uskim naseljenim područjima ili na uskim zemljanim cestama. Gume promjera 1,85 m sprijeda i 1,35 m ili 1,5 m straga omogućavaju snažnu vučnu silu uz niske zahtjeve snage. Široka površina kontakta pruža sigurnost za sve radove. Zahvaljujući velikom razmaku od tla, možete voziti i preko velikih otkosa slame.

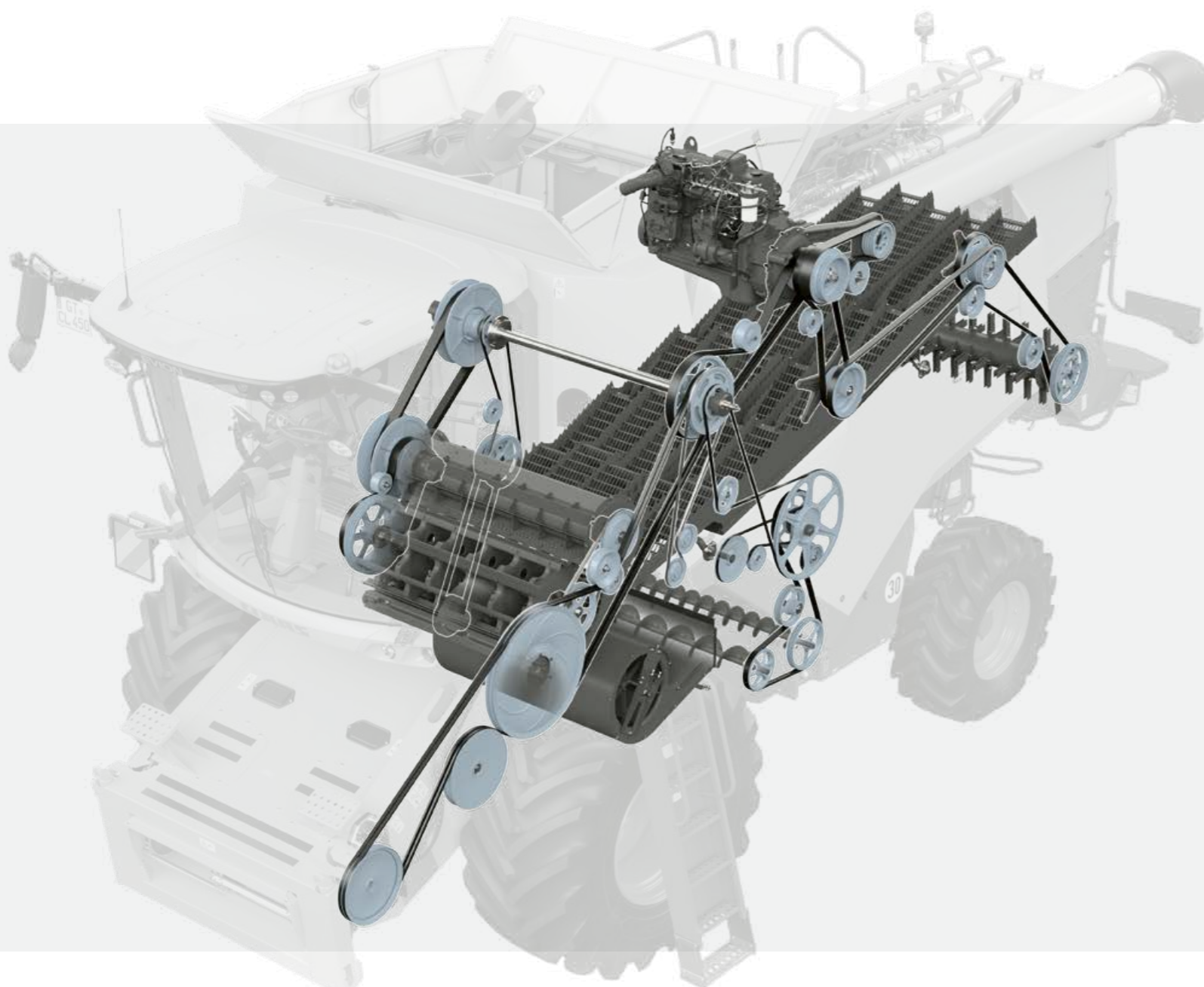

Koncept dugotrajnog pogona.

Snaga se učinkovito prenosi preko remenskih pogona. Pogoni se uključuju tiho i uz malo trošenja. Sve su pogonske komponente dizajnirane za dugi vijek trajanja.

- Mnoge komponente već su se dokazale u modelima LEXION i TRION
- Pogone prebacujete elektrohidraulički pritiskom na gumb
- Kako bi se smanjila vršna opterećenja, vršalica i sjeckalica slame uključuju se jedna po jedna
- Adapter za žetvu može se aktivirati pod punim opterećenjem
- Varijator hidrauličkog mehanizma vršidbe i hidraulični variator ventilatora omogućavaju precizno podešavanje brzine i dug vijek trajanja

Elektrohidraulička blokada diferencijala.

U MAXI modelima.



Zahvaljujući elektrohidrauličkoj blokadi diferencijala, koju aktivirate gumbom na upravljačkoj ploči, možete sigurno raditi u ekstremnim uvjetima. Dobro prisanje i velika vučna snaga dolaze do izražaja na padinama i u mokrim uvjetima.

- Trajno uključivanje
- Automatsko isključivanje
 - kada prebacite na 3. stupanj prijenosa
 - kad pritisnete prekidač za cestu
 - kada pritisnete nožnu kočnicu
 - kada pritisnete tipku

Što praktičniji, to produktivniji.

U dugim danima žetve, cijela obitelj je na početku – a EVION je točno u sredini. Uz obilje prostora, visoku udobnost vožnje i nisku razinu buke, podržava vas na terenu. Inteligentni sustavi za pomoć vozaču obavljaju velik dio posla umjesto vas. Zahvaljujući uskim prečkama, imate odličan pregled adaptera za žetvu. LED prednja svjetla obasjavaju radnu površinu dnevnim svjetlom.

Za EVION ne treba mnogo riječi.

Koncept rada stroja EVION je tako jasan da čak i neiskusni vozači u kratkom vremenu mogu svladati funkcije ovog stroja. Svijetli zaslon visoke razlučivosti CEMIS 700 pruža informacije na prvi pogled i njime se može lako kretati putem dodirnog zaslona ili okretnog prekidača.

- Višefunkcionalni naslon za ruke okreće se s vama, a vaša desna ruka lako upravlja svim važnim funkcijama stroja
- Definiranim osnovnim funkcijama brzo upravljate izravnim pomicanjem
- Uz izravan pogled na jalovinu i spremnik za žito, možete jednostavno pregledati požnjeveni usjev
- Terminal CEMIS 700 i naslon za ruke možete namjestiti kako vam najviše odgovara
- Sjedite opušteno zahvaljujući opcijskim osloncima za noge
- Automatski klima uređaj osigurava savršenu klimu u kabini, a čak je i pretinac za odlaganje na krovu ventiliran
- Upravljačkom pločom za radna svjetla upravljate intuitivno
- Možete pretovariti ili spojiti transportna kolica sigurno i prikladno. Sustavi kamera imaju sve na vidiku





Udobno se smjestite.

Postoji mnogo toga na stroju EVION što vozače njegove velike braće LEXION i TRION već dugo oduševljava. Neusporediva CLAAS udobnost ili inteligentni koncept upravljanja koji vam omogućuje jednostavan pristup svim funkcijama stroja. Toliko je jednostavan za korištenje da svatko može upravljati strojem, čak i u zahtjevnim uvjetima žetve.

Paketi LED rasvjete osvjetljavaju svaki kutak.

Adapter za žetvu jednako je osvijetljen kao i polje ispred, bočno i strnište. Sve možete držati na oku, čak i za dugih dana ili tijekom žetve kukuruza. Sve važne komponente stroja opremljene su servisnim svjetlima.



1 Osvijetljeni terminal CEMIS 700

Terminal CEMIS 700 koji podržava ISOBUS informira vas o svim važnim statusima stroja na prvi pogled.

2 Pokretni naslon za ruke

Vaša desna ruka intuitivno upravlja svim važnim funkcijama stroja putem izravnog podešavanja.

3 Individualna prilagodba

Terminal CEMIS 700 možete postaviti kako vam najviše odgovara.

4 Više prostora za noge

Uzak stup upravljača i udobni oslonci za noge nude dovoljno udobnosti čak i visokim vozačima.

5 Udobna sjedala

Sjedalo vozača sa zračnim jastukom i udobno sjedalo pomoćnika štite vašu leđa čak i tijekom dugih dana.

6 Izvrsna preglednost na sve strane

Samonosivi nosači retrovizora i uski stupovi kabine osiguravaju jasan pregled u svim smjerovima.

7 Jasno vidljiva povratna masa

Izravnim uvidom u povrate možete brzo procijeniti postavke stroja.

8 Veliki prozor za promatranje spremnika za zrno

To vam još više olakšava pregled usjeva.

9 Ugodna klimatizacija

Zahvaljujući standardnom automatskom klima-uređaju, možete raditi na ugodnoj temperaturi i hladnih i vrućih dana.

10 Paket jakih LED svjetala

Osvijetlite svoje područje primjene LED radnim svjetlima u radijusu od 360°.

11 Sve je na svom mjestu

Vaš sigurno postavljeni kabel za punjenje idealan je za korištenje vašeg mobilnog telefona ili tableta i ne smeta vašem pogledu ili radu.

Paketi opreme	BUSINESS B	TREND T
Terminal	CEMIS 700	CEMIS 700
Sjedalo vozača	Udobno sjedalo sa zračnim ovjesom	Udobno sjedalo sa zračnim ovjesom
Sjedalo pomoćnika	S hladnjakom	S policom
Stražnji retrovizor	Električno podešiv	Ručno podešiv
Radna svjetla	LED – Plus	LED
Nožni oslonci	Standard	Naknadno ugradivi



CEMIS 700 funkcioniira jednostavno.

Pregledan zaslon za žetvu na zaslonu CEMIS 700 prikazuje vam najvažnije parametre koristeći oblike stroja. Osim toga, omogućuje prikaz do dvije slike kamere. Integrirano je i upravljanje nalogima s do 20 radnih zadataka i knjiga plodova koja sadrži osnovne postavke za 24 vrste ploda.

Nakon sezone rada kombajna, možete koristiti terminal sa 7" zaslonom osjetljivim na dodir na traktoru za svoje priključke.

CEMOS Advisor vas podržava (A).

CEMOS Advisor dostupan je besplatno u sustavu CLAAS connect. Pomaže vam pronaći najbolje postavke stroja putem pametnog telefona. Aplikacija je bazirana na logici CEMOS DIALOG i nudi vam brzu i jednostavnu podršku. Integriran je izračun gubitaka zrna. Možete unijeti pojedinačno mjerno područje za analizu gubitaka te gubitke u volumenu, težini ili broju zrna. To vam znatno olakšava kontrolu postavki.

1 Zaslon osjetljiv na dodir CEMIS 700

Dodirnite zaslon osjetljiv na dodir i CEMIS 700 će odmah reagirati. Imate izravan pristup funkcijama stroja tijekom vožnje u polju i na cesti.

2 Programabilne tipke

Jednostavno odaberite izbornik ili funkciju s pomoću samorazumljivih simbola prikazanih na zaslonu.

3 Okretno-pritisni prekidač za CEMIS 700

Uz pomoć okretnog i Escape gumba, možete se sigurno kretati izbornikom CEMIS 700 čak i dok vozite poljem.

4 Upravljanje favoritima

Možete jednostavno pozvati deset unaprijed postavljenih favorita pomoću upravljačke ploče u naslonu za ruku ili gumba na CMOTION višefunkcionalnoj ručici za upravljanje. Uvijek imate izravan pristup važnim funkcijama i možete ih brzo promijeniti.

Zaslon integrirane kamere.

Stražnja kamera svojim širokim kutom gledanja pokriva veliko područje iza stroja. Slika se prikazuje u CEMIS 700. Čim se vozite unatrag, automatski se aktivira prikaz preko cijelog zaslona.

- Dobivate odličan pregled i veliku sigurnost pri manevriranju
- U načinu rada preko cijelog zaslona možete lakše provjeriti raspodjelu rezanja ili otkosa



Svi se brzo upoznaju sa strojem EVION.

- CEMIS 700 je jednostavan za rukovanje u bilo kojoj situaciji žetve
- Jednostavna logika skraćuje fazu uhodavanja svakog vozača
- Ovisno o vašim željama, EVION možete brzo i izravno prilagoditi na tri načina
- Zaslon s do dvije kamere čini rad sigurnim i udobnim
- Integrirano upravljanje nalogima precizno bilježi ključne parametre za do 20 radnih zadataka
- Knjiga plodova s osnovnim postavkama za 24 vrste ploda ubrzava promjenu vrste ploda
- Također možete koristiti terminal CEMIS 700 koji podržava ISOBUS na drugim strojevima nakon sezone rada kombajna



Pomoćnici upravljanja za svaki zahtjev.

EVION žanje precizno u centimetar i tako smanjuje prelaženje. Možete ga opremiti s dva automatska sustava upravljanja, koje možete koristiti ovisno o primjeni: digitalni AUTO PILOT i satelitski podržan GPS PILOT CEMIS 1200.

GPS PILOT CEMIS 1200 je precizan.

Automatski satelitski sustav automatskog upravljanja tvrtke CLAAS čvrsto je integriran u stroj. Pomaže vam u svim poslovima koji zahtijevaju visoku preciznost prijenosa. GPS PILOT pokrećete pomoću višefunkcionalne ručice. Aktivno intervenira u hidraulici upravljanja i uvijek vas drži na pravom putu, bez prelaženja i s punom radnom širinom preko polja. Intenzitet osjetljenja pri tome nije bitan. Radi precizno noću i u magli kao i danju. Primat ćete signale za korekciju za bilo koju željenu točnost.

GPS PILOT CEMIS 1200 je jednostavan.

Uz GPS PILOT automatsko navođenje u traku, EVION radi kao da je na tračnicama. Savladat ćete jednostavno rukovanje zaslonom osjetljivim na dodir CEMIS 1200 u vrlo kratkom vremenu.

Visoki stupanj digitalizacije optimalno integrira EVION u digitalno okruženje vaše tvrtke. Zahvaljujući sabirnici ISOBUS i standardnim formatima za razmjenu podataka, CEMIS 1200 je budućnost precizne poljoprivrede.

GPS antenu i terminal možete koristiti tijekom cijele godine na svim unaprijed opremljenim CLAAS strojevima. Prebacivanje sa stroja na stroj obavlja se u trenu. Tako ostajete fleksibilni i štedite novac.



Kreirajte i upravljajte svim nalogima koristeći CEMIS 1200 izravno na stroju.

CEMIS 1200 je budućnost.

Uz CEMIS 1200 možete dovršiti upravljanje nalogima sa samo nekoliko klikova putem mobilne telefonske veze. Možete planirati naloge u 365FarmNet ili drugim sustavima za upravljanje farmom na standardiziran i prikladan način i prenijeti ih putem sustava TELEMATICS izravno na žetelicu. Vozač ima pregled svih radnih zadataka, a svi parametri brzo i izravno šalju se uredu.

Za svoj EVION dobivate GPS PILOT CEMIS 1200 izrađen po mjeri za vašu tvrtku s nizom tvornički integriranih funkcija.

Ili možete dopustiti da vas sustav prati korak po korak s vašim zahtjevima. Zahvaljujući digitalnoj vezi, možete ga brzo i fleksibilno prilagoditi svojim potrebama. Odgovarajuća licencija ili aktivacija prenosi se izravno na vaš terminal.

Dodatne funkcije i korektorne signale možete unaprijed isprobati besplatno.



Svaki od dva nosača senzora skenira jedan red kukuruza.

AUTO PILOT.

Dva digitalna gumba u jedinici za branje kukuruzne glave automatski vode EVION kroz redove kukuruza. Vaši se signali pretvaraju u upravljačke impulse. Skeniranje u dva reda omogućuje automatsko upravljanje u različitim širinama reda.

- AUTO PILOT vas rasterećuje u svakoj minuti rada
- Imate koristi od veće pokrivenosti površine
- Čak i s prazninama između biljaka, uvijek se možete osloniti na sigurno navođenje unutar reda
- Tehnologija koja ne zahtijeva održavanje i malo se troši štedi novac i dragocjeno vrijeme tijekom žetve

Preciznost za svaku primjenu.

- GPS PILOT upravlja precizno, a njime se može intuitivno upravljati putem CEMIS 1200
- Promjena s GPS antene i CEMIS 1200 na drugi stroj obavlja se u trenu
- AUTO PILOT poboljšava vašu preciznost u polju kukuruza

Digitalizacija se isplati.

Smislena digitalizacija po mjeri vašeg poslovanja rasterećuje vas u poslu i povećava vašu produktivnost. Možete centralno prikupljati i procjenjivati podatke generirane na velikom broju mjesta. To štedi vaše resurse i poboljšava vaše radne procese.

Kako biste mogli izvući više iz EVION i vaših ostalih strojeva, CLAAS vam nudi različite module za umrežavanje sustava, tehnologije i radnih procesa među proizvođačima.

Planirajte unaprijed u uredu.

- Upotrijebite 365FarmNet za određivanje redoslijeda žetve za svaki plod na temelju zrelosti
- Pripremite naloge uključujući referentne staze i pošaljite ih na CEMIS 1200

Optimizirajte na stroju.

- Kreirajte i upravljajte svim nalogima koristeći CEMIS 1200 izravno na stroju
- Dokumentirajte sve podatke o nalogu online i automatski u pozadini
- Lako prenesite podatke različitih proizvođača na Cloud
- Uz CLAAS connect i CEMOS Advisor, možete pratiti performanse kombajna i u potpunosti ih iskoristiti
- Uštedite dragocjeno vrijeme održavanja i servisiranja s pomoću daljinskog dijagnosticiranja

Detaljno procijenite u uredu.

- Brzo prenesite i dokumentirajte podatke o radu i žetvi
- Jednostavno analizirajte polja i precizno mapirajte prinose
- Intenzivno procijenite radne procese i identificirajte potencijal za poboljšanje

CLAAS connect povezuje vas i CLAAS.

CLAAS connect povezuje ljude, strojeve i sustave. S pomoću ove aplikacije možete pratiti svoj vozni park, saznati o najvažnijim telemetrijskim podacima i koristiti CEMOS Advisor za optimizaciju vašeg kombajna. Brzo pronađite odgovarajuće upute za rad i pregledajte ugovore o uslugama i licenci. Možete povoljno naručiti maziva i rezervne dijelove 24 sata dnevno u trgovini. Također imate pristup brojnim ostalim CLAAS aplikacijama.

Machine Connect umrežuje vaš EVION.

Machine Connect omogućuje primjenu cijelog opsega usluge CLAAS connect. To vam omogućava pregled razina spremnika, lokacije, radnih sati i datuma održavanja u stvarnom vremenu. Također imate koristi od drugih digitalnih CLAAS usluga, kao što su CLAAS TELEMATICS i MAXI CARE connect. Uslugama CEMIS 1200 i Machine Connect možete upravljati radnim zadatkom izravno na stroju. Podatke prenosite online na TELEMATICS, 365FarmNet ili druge povezane sustave.

TELEMATICS dokumentira vaš uspjeh.

Zahvaljujući sustavu TELEMATICS, radni podaci, podaci o stazama i prinosima iz vašeg kombajna mogu se neprestano pozivati i dokumentirati. Svi podaci se putem mobilnog radija prenose sa stroja na server, gdje se obrađuju i pohranjuju. Podatke možete pozvati i procijeniti uživo ili naknadno na TELEMATICS portalu ili u aplikaciji.

Uz DataConnect, CLAAS, 365FarmNet, John Deere, Case, Steyr i New Holland po prvi su put izravno, neovisno o proizvođaču i industriji, kreirali otvoreno rješenje Cloud-to-Cloud. To vam omogućuje da upravljate i nadgledate cjelokupan strojni park na portalu CLAAS TELEMATICS.



Umrežena dokumentacija prikuplja vaše podatke o žetvi.

Licencijom „CLAAS Networked Documentation” možete prikupljati podatke o žetvi s kombajna tijekom žetve i objediniti ih na sustavu TELEMATICS za svako polje. Preduvjet su vaše granice polja koje ste izradili u sustavu prije ili nakon žetve. Podaci se ne gube, a spontano dodana područja naknadno se dokumentiraju. Izvoz podataka u sve uobičajene programe za upravljanje farmom moguć je u bilo kojem trenutku.

MAXI CARE connect pojednostavljuje servis.

Važan element sigurnosti rada vaših strojeva je MAXI CARE connect. On značajno pojednostavljuje održavanje i servisiranje. Stroj servisnom partneru šalje zahtjeve održavanja na čekanju ili ga izravno obavještava u slučaju kvara. Na taj način pristupa odgovarajućim podacima i može se optimalno pripremiti za zadatak u oba slučaja.



Vrijeme žetve je dragocjeno te se stoga održavanje obavlja brzo.

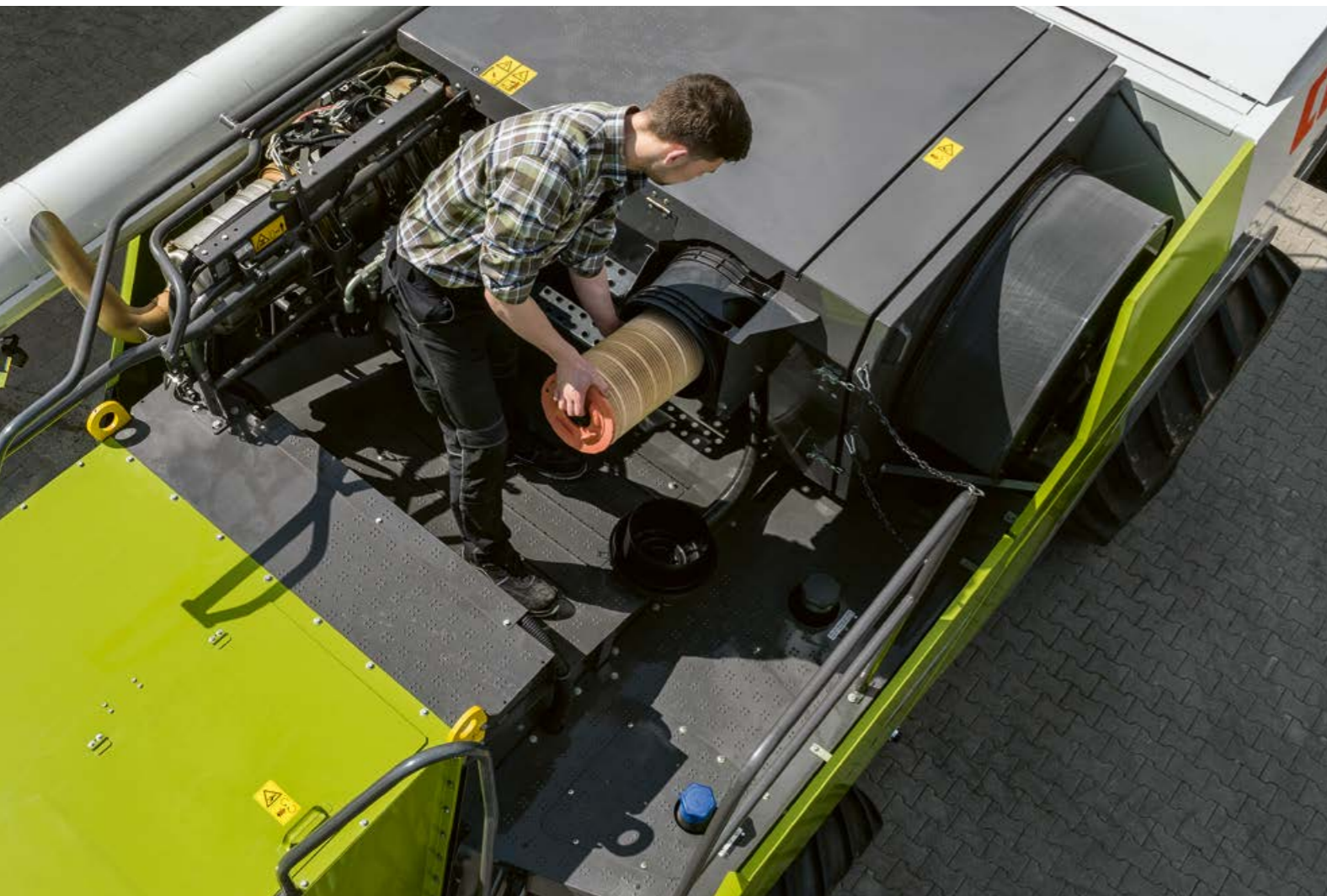

Svaka minuta je dragocjena.

EVION je dio obitelji kombajna CLAAS, koji su oduvijek bili poznati po skromnim zahtjevima održavanja. Njegov sofisticirani koncept održavanja i pristupa potječe od modela LEXION i TRION.

Kao i kod velikih strojeva, sve točke održavanja na stroju EVION su logično raspoređene, vidljivo označene i lako dostupne. Svaki potez je na mjestu. Radovi na održavanju obavljaju se brzo. Ne gubite vrijeme i možete učinkovito provesti svaku minutu na polju.

Štedite jako mnogo vremena.

- Svakodnevne poslove održavanja možete obaviti brzo i jednostavno, a sve točke održavanja lako su dostupne
- Mazalica vam je potrebna samo jednom tjedno, a najkraći interval podmazivanja je 50 radnih sati
- Jaka rasvjeta za održavanje omogućuje vam siguran rad, čak i po mraku
- Remote Service pridržava se besprijekorno svih termina
- Kompresor zraka omogućuje vam brzo čišćenje izravno na terenu



Dobra pristupačnost.

Preko platforme se lako može doći do hladnjaka i prostora motora. Komponente relevantne za protok mase, poput kućišta za sito i slamotresa, opremljene su lako dostupnim otvorima za održavanje i upravljanje koji značajno pojednostavljaju održavanje, njegu i čišćenje stroja. Protuklizne stepenice i ograda olakšavaju vam pristup spremniku za zrno i prozoru za pregled. Na cijelom ćete stroju pronaći mjesta za pričvršćivanje pokretnih ljestava. Vanjska strana kabine opremljena je stepenicama i ručkama tako da možete sigurno očistiti prozore.

Dugi intervali podmazivanja.

Za razliku od mnogih drugih strojeva, EVION nema nijednu točku podmazivanja koju morate svakodnevno opskrbljivati svježim mazivom. Najkraći interval podmazivanja je 50 sati rada. Stoga je potpuno dovoljno ako mazalicu koristite samo jednom tjedno.



Jednostavan vizualni pregled.

Provjerava se i ono što se brzo može pronaći. Sve točke održavanja i podmazivanja jasno su vidljive i opremljene naljepnicama s informacijama. Integrirani zaslon na zatezačima obavještava vas o napetosti remena. Možete lako očitati sve razine ulja s kontrolnih lampica. Odvodna crijeva za motorno i hidraulično ulje položena su u središnjem dijelu te im se lako može pristupiti s tla. Čepove ne možete izgubiti jer su pričvršćeni.

Čiste ruke.

Nikada više nećete sjediti u kabini prijavih ruku. Odmah do pretinca za alat pronaći ćete spremnik za vodu kapaciteta 20 l i integrirani dozator sapuna. Možete ga dosegnuti bez otvaranja i zatvaranja bočnih preklopa. To održava vaše ruke čistima čak i nakon pranja. Spremnik možete lako ukloniti radi punjenja.

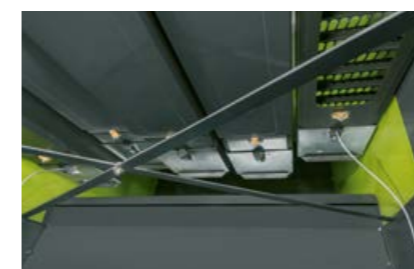

Servisni otvori na kraju slamotresa omogućuju brz pristup bez alata.



Nakon obavljenog posla, 20 litara vode i dozator sapuna brinu za čiste ruke.



Sva mjesta za podmazivanje grupirana su u središnje trake za podmazivanje i jasno označena.

Da bude kako treba.
CLAAS Service & Parts.



CLAAS Service & Parts
je tu za vas od 0-24.
service.claas.com

Scan me.



**MAXI
CARE**

CLAAS servisni ugovori.

Teško da je bilo koji drugi čimbenik tako presudan za uspjeh vašeg poslovanja kao pouzdanost vaših strojeva. Zato vam nudimo precizno izračunate usluge za vaš CLAAS stroj, koje vam osiguravaju visok stupanj pouzdanosti.

MAXI CARE connect.

MAXI CARE connect usluga je koja vašem servisnom partneru pruža sve relevantne podatke sa strojeva opremljenih telemetrijom. Zahvaljujući tome dijagnostika i podrška na daljinu puno je lakša. Servis se može izvršiti učinkovitije i operativna spremnost stroja će se poboljšati. Dovoljan je vaš pristanak.

Raspon proizvoda tvrtke CLAAS Service & Parts može se razlikovati od zemlje do zemlje.



Posebno prilagođen vašem stroju.

Rezervni dijelovi po mjeri, visoko učinkovito gorivo i korisna dodatna oprema. Iskoristite našu opsežnu ponudu kako biste pronašli rješenja koja će vašem stroju omogućiti 100%-tnu operativnu pouzdanost.



Za vaše gospodarstvo: CLAAS FARM PARTS.

CLAAS FARM PARTS pruža vam jedan od najnovijih programa brendiranih rezervnih dijelova i dodatne opreme za sve primjene u poljodjelstvu na vašem gospodarstvu.



Opskrba diljem svijeta.

CLAAS Parts Logistics Center u mjestu Hamm, u Njemačkoj, raspolaže s približno 200 000 različitih dijelova na više od 183 000 m² radne površine. Kao središnje skladište rezervnih dijelova brzo i pouzdano isporučuje sve ORIGINAL dijelove u cijelom svijetu.



Vaš lokalni distributer tvrtke CLAAS.

Gdje god da se nalazite – uvijek vam omogućavamo potrebne usluge i osobe za kontakt. Sasvim blizu vas. Vaši CLAAS partneri na raspolaganju su vama i vašem stroju non-stop. Sa znanjem, iskustvom, željom i najboljom tehničkom opremom. Da bude kako treba.

Oduševljava cijelu obitelj.



Izvanredna udobnost.

- Višefunkcionalna ručica CMOTION i terminal CEMIS 700 vrlo su jednostavni za rukovanje
- Zahvaljujući LED radnim svjetlima i visokoj razini udobnosti kabine, možete raditi na opušteniji način
- Jednostavan pristup čini održavanje i podešavanje stroja vrlo lakim za svakoga
- Uz izravan pogled na jalovinu i spremnik za žito, možete još lakše provjeriti pozhnjeveni usjev
- CEMIS 1200 (opcija) podržava vas s GPS praćenjem i dokumentacijom

Nevjerojatna prilagodljivost.

- Zahvaljujući kratkim vremenima promjene, možete u trenu prebacivati između vrsta ploda
- Koš vršalice dizajniran je kao MULTICROP koš i može podnijeti bilo koji usjev
- Univerzalni bubanj za vršidbu nježno tretira slamu i žito, čak i s velikom propusnošću
- Blokada diferencijala omogućuje vam sigurno kretanje po teškom terenu i strmom terenu
- AUTO SLOPE automatski prilagođava brzinu ventilatora i osigurava punu učinkovitost čišćenja na nagibima

Uvjerljiva pouzdanost.

- CLAAS kvaliteta jamči dug radni vijek i visoku vrijednost pri preprodaji
- Velika CLAAS servisna mreža osigurava vam odgovarajuće rezervne dijelove 24/7
- MAXI CARE ugovori o održavanju smanjuju rizik od popravka i kvara na minimum
- Dobivate visoku učinkovitost, stabilan protok, nisku potrošnju i niske operativne troškove tijekom životnog vijeka stroja
- Visoki stupanj digitalizacije optimalno integrira EVION u digitalno okruženje vaše tvrtke

EVION		450	430	410
Mehanizam vršidbe i primarno odvajanje				
Konvencionalni sustav vršidbe		●	●	●
Širina bubnja za vršidbu	mm	1420	1420	1420
Promjer bubnja za vršidbu	mm	600	600	600
Brzina bubnja za vršidbu	o/min	480 – 1150	480 – 1150	480 – 1150
S reduktorom	o/min	220 – 630 / 415 – 1150	220 – 630 / 415 – 1150	–
Kako komplet za naknadno opremanje	o/min	420 – 1080	420 – 1080	420 – 1080
Mali kut savijanja vršidbene košare	Stupnjeva	121	121	121
Površina glavne vršidbene košare	m ²	0,95	0,95	0,95
Sekundarno odvajanje				
Slamotres	Broj	5	5	5
Duljina slamotresa	mm	4400	4400	4400
Ukupna površina sekundarnog odvajanja	m ²	6,25	6,25	6,25
Čišćenje				
Radijalni ventilator		●	●	●
Podešavanje ventilatora, hidraulično		●	●	●
3D čišćenje		○	○	○
Ukupna površina sita	m ²	4,80	4,80	4,80
Električno podešavanje sita		●	●	●
Bunker za zrnje				
Volumen (prema ANSI/ASAE S312.2)	l	8000	6500	5600
Izlazna cijev sa zakretnim kutom	Stupnjeva	105	105	105
Zakretni tujlac izljeva		○	○	○
Brzina pražnjenja	l/s	90	90	90
QUANTIMETER mjerac prinosa i vlage		○	○	○
Sjeckalica				
Sjeckalica SPECIAL CUT, noževi	Broj	72	72	72
Sjeckalica STANDARD CUT, noževi	Broj	52	52	52
Razbacač pljeve		○	○	○
Podvozje				
Trobrzinski mjenjač		●	●	●
30 km/h		○	○	○
Diferencijal		○	○	–
Automobiliska vožnja		●	●	●
Motor				
Proizvođač/tip Stage V		Cummins B6.7	Cummins B6.7	Cummins B6.7
Proizvođač/tip Tier 3		Cummins QSB6.7	Cummins QSB6.7	Cummins QSB6.7
Cilindara / kapacitet	Broj / l	6 / 6,7	6 / 6,7	6 / 6,7
Maksimalna snaga (ECE R 120)	KW / KS	190 / 258	170 / 231	150 / 205
Mjerenje potrošnje goriva		●	●	●
Kapacitet spremnika za gorivo	l	500	500	500
Samo kapacitet spremnika uree Stage V		80	80	80
DYNAMIC POWER		●	●	●
Kompresor zraka		○	○	○
Kabina				
CEMIS 700		●	●	●
Višefunkcionalna ručica upravljača CMOTION		●	●	●
Automatski klima uređaj		●	●	●
Vozačevo sjedalo sa zračnim ovjesom		●	●	●
LED radna svjetla		●	●	●

EVION		450	430	410
Upravljanje podacima				
TELEMATICS		○	○	○
Upravljanje nalogima		○	○	○
Unos prinosa u Kartoteku		○	○	○
MAXI CARE connect		○	○	○
Sustavi za pomoć vozaču				
AUTO SLOPE		○	○	○
AUTO CROP FLOW		○	○	○
Upravljački sustavi				
GPS PILOT CEMIS 1200, AUTO PILOT		○	○	○
Težine bez adaptera za žetvu (mogu se razlikovati ovisno o opremi), sjeckalica, razbacač pljeve, spremnik goriva pun, spremnik ureje pun	kg	11500	11500	11500

EVION		450	430	410
-------	--	-----	-----	-----

Gume pogonske osovine		Ø razred	Vanjska širina		
Veličine guma					
650/75 R 32 167 A8	m	1,85	3,22	3,22	3,22
650/75 R 32 172 A8, Michelin	m	1,85	3,22	3,22	3,22
800/65 R 32 167 A8	m	1,85	3,58	3,58	3,58
800/65 R 32 172 A8	m	1,85	3,47	3,47	3,47
800/65 R 32 178 A8, Michelin	m	1,85	3,56	3,56	3,56

EVION		450	430	410
-------	--	-----	-----	-----

Gume upravljačke osovine		Ø razred	Vanjska širina		
Veličine guma					
16.5/85 24 14PR IMP	m	1,35	3,22	3,22	3,22
500/70 R 24 164 A8 IMP	m	1,35	3,27	3,27	3,27
500/70 R 24 164 A8	m	1,35	3,27	3,27	3,27
500/85 R 24 x 205 IMP	m	1,50	3,27	3,27	3,27

Adapteri za žetvu	
-------------------	--

Kose VARIO		VARIO 680, VARIO 620, VARIO 560, VARIO 500
Kose CERIO		CERIO 680, CERIO 620, CERIO 560
Standardne kose		C 490, C 430, C 370
Oprema za repicu		Za sve VARIO kose, nije dostupno za kose CERIO
Preklapne kose		C 540, C 450
Berač kukuruza	Redovi	6, 5
SUNSPPEED	Redovi	12, 8
MAXFLEX		MAXFLEX 680, MAXFLEX 620, MAXFLEX 560
SWATH UP		SWATH UP 450

CLAAS nastoji sve proizvode prilagoditi praktičnim zahtjevima. Stoga pridržava pravo na izmjene. Podaci i slike se uzimaju kao približni, a mogu sadržavati i posebnu opremu koja ne spada u serijski opseg isporuke. Ovaj prospekt je tiskan za korištenje u čitavom svijetu. Molimo da gledate tehničke opreme uzmete u obzir Cjenik svojeg ovlaštenog prodavača proizvoda CLAAS. Na fotografijama su djelomično skiniuti zaštitni uređaji. To je učinjeno samo stoga da bi funkcija bila jasnija i ni u kom slučaju se ne smije vršiti samovoljno, radi izbjegavanja opasnosti. U tom smislu ukazuje na dotične savjete iz Uputa za uporabu. Svi tehnički podaci za motore se odnose načelno na europsku Smjernicu propisa o ispušnim plinovima: Stage, Naziv Tier-Norm u ovom dokumentu služi isključivo radi informiranja i boljeg razumijevanja. Na osnovu toga se ne može predrediti dopuštenje za regije u kojima je propis o ispušnim plinovima uređen preko Tier.

EVION konfiguracija.

Modeli

EVION 450 258 KS, volumen spremnika zrna 8000 l	MAXI MULTICROP
	CLASSIC Univerzalan za žitarice
EVION 430 231 KS, volumen spremnika zrna 6500 l	MAXI MULTICROP
	CLASSIC Univerzalan za žitarice
EVION 410¹ 205 KS, volumen spremnika zrna 5600 l	CLASSIC Univerzalan za žitarice

¹ Samo kao Stage V

Paketi opreme

BUSINESS ili TREND B T	+	Individualne opcije +
----------------------------------	---	---------------------------------

Modeli	MAXI 	CLASSIC 
Adapteri za žetvu (maks.)	Kose do 6,80 m Berač kukuruza, 6-redni	Kose do 6,80 m
Prednja osovina	S blokadom diferencijala	Bez blokade diferencijala
Stražnja osovina	Varijabilni	Kruta
Motor	S kompresorom zraka	Bez kompresora zraka
Brzina bubnja za vršidbu	2 razine, 220 – 630 / 480 – 1150	1 razina, 480 – 1150
Koš vršalice	Izmjenjivi segment koša vršalice	Jednodijelni

Paketi opreme	BUSINESS B	TREND T
Vodilica adaptera za žetvu	AUTO CONTOUR	CONTOUR
Čišćenje	3D	–
Sjeckalica	SPECIAL CUT	STANDARD CUT
Rukovanje	CEMIS 700 sa stražnjom kamerom	CEMIS 700 sa stražnjom kamerom
Radna svjetla	LED Plus	LED
Udobnost kabine	Sjedalo sa zračnim ovjesom, sjedalo instruktora s hladnjakom, oslonci za noge, električni retrovizori	Sjedalo sa zračnim ovjesom, sjedalo instruktora s pretincem za stvari, ručno podesivi retrovizori

Individualne opcije	+
Digitalni paketi	Sustavi za pomoć vozaču
Individualna udobnost kabine	Pogodnost za mnoge usjeve
Svjetla	Udobnost održavanja
Brzine vožnje	Vrste usjeva i uvjeti



CLAAS Regional Center Central Europe GmbH
 Industriestraße 18, 2104 Spillern, Austria

Distributer tvrtke CLAAS u Hrvatskoj:

Eko-Terra d.o.o	Jerkovic d.o.o
Ulica Gorčica 2	Josipa Kozarea 51
40305 Nedelišće	31224 Koska