



Рулонные пресс-подборщики

ROLLANT





## Мир CLAAS.

Собирать богатый урожай. На большом поле. День за днем. На ровном поле... на извилистых участках... или на склоне. С этим не справиться в одиночку. Для этого нужна поддержка. Лучше всего от надежного партнера.

Взяться за дело и успешно довести его до конца — таков наш подход. Ведь ROLLANT от CLAAS — это не просто рулонный пресс-подборщик, а очень надежный командный игрок. Простота в обращении, высокая производительность, а главное — высокая надежность. Вместе любая работа спорится.



<b>ROLLANT от CLAAS</b>	<b>2</b>
История	4
Обзор	6
Подборщик	8
Системы подачи	10
ROTO CUT Heavy Duty	12
Камера прессования	14
MAXIMUM PRESSURE SYSTEM	16
Увязка	18
Привод Heavy Duty	20
Техника в деталях	22
Концепция UNIWRAP	24
ROLLANT 520	26
ROLLANT 540	28
Управление	30
CEMIS 700	32
Техническое обслуживание	36
<b>CLAAS Service &amp; Parts</b>	<b>38</b>
<b>Технические характеристики</b>	<b>40</b>



## Целая эпоха: 100 000 ROLLANT.



Пресс-подборщик с постоянной камерой прессования ROLLANT был разработан в 1976 году.

В 1976 году CLAAS выпускает первый рулонный пресс-подборщик: ROLLANT. С тех пор наш завод в Меце, Франция, выпустил 100 000 прессов ROLLANT.

Название ROLLANT известно и проверено во всем мире. Солома, сено, силос, кукуруза или хлопок: ROLLANT прессует то, что нужно нашим клиентам.

Но даже после 45 лет опыта развитие продолжается. Читайте на следующих страницах, как наши инженеры снова улучшили качество и повысили надежность ROLLANT.

### История успеха ROLLANT.

- 1976: выпуск на рынок в качестве первого пресса со стальными вальцами в камере прессования
- 1983: внедрение системы увязки сетью ROLLATEX
- 1991: режущий механизм ROTO CUT
- 1998: MAXIMUM PRESSURE SYSTEM: поворотный сегмент с 3 вальцами
- 2001: прессование и обмотка за одну рабочую операцию: концепция UNIWRAP
- 2010: производительность ROLLANT серии 400 51 т в час
- 2020: с конвейера сходит 100 000 ROLLANT

## Отличная комбинация: около 25 лет UNIWRAP.



ROTO CUT: качество среза, ротор с 4 лучевыми звездочками.

Первый режущий ротор ROTO CUT был интегрирован в 1991 году. Только в CLAAS: ротор с 4 звездочками увеличивает количество срезов в минуту и тем самым повышает качество среза. Режущий ротор ROTO CUT был представлен уже в первом пресс-подборщике ROLLANT 255 UNIWRAP.

До 25 ножей...  
... в жатке ROLLANT в зависимости от модели — для высокого качества среза.

С 2000 года: прогресс благодаря опыту.

- Большие шины и одинарная ось для оптимального ведения по почве
- Количество ножей увеличено с 14 до 25
- От 7056 до 13 800: больше срезов в минуту для повышения качества корма
- Возможность регулирования ножей и режущего днища из кабины в любое время
- Толщина вальцов вдвое больше, чем у первых ROLLANT UNIWRAP
- Цикл переноса и обмотки тюков уменьшен с 50 до 35 секунд
- Время шестислойной обмотки тюка уменьшено с 35 до 23 секунд
- Теперь увязка сетью и обмотка сверхтонкой пленкой



# Широкий ассортимент для любых потребностей.

Камера прессования UNIWRAP ø 1,25 м.  
Все для развития.



## UNIWRAP ROLLANT 455.

- ROTO CUT Heavy Duty
- 25 ножей
- Автоматически опускаемое режущее днище PRO
- Увязка сетью или обмотка пленкой
- Давление прессования до 180 бар
- Автоматическая задняя дверца (COMFORT)
- Подборщик с роликовым прижимом
- MPS PLUS
- Высокопроизводительный обмотчик

Комбинация прессования и обмотки.



## UNIWRAP ROLLANT 454.

- ROTO CUT Heavy Duty
- 25 ножей
- Автоматически опускаемое режущее днище PRO
- Увязка сетью или обмотка пленкой
- Давление прессования до 180 бар
- Автоматическая задняя дверца (COMFORT)
- Подборщик с одинарным или двойным роликовым прижимом
- Высокопроизводительный обмотчик

Камера прессования ROLLANT ø 1,25 м.  
Может всё.



## ROLLANT 520.

- ROTO FEED или ROTO CUT
- 14 ножей
- Гидравлическая система ROTO REVERSE
- Увязка сетью или шпагатом
- Давление прессования до 150 бар
- Подборщик с отражательной пластиной или роликовым прижимом
- Опционально: MPS II



## ROLLANT 540.

- ROTO CUT Heavy Duty
- 15 ножей
- Автоматически опускаемое режущее днище PRO
- Увязка сетью или шпагатом
- Давление прессования до 180 бар
- Автоматическая задняя дверца (COMFORT)
- Подборщик с роликовым прижимом
- Опционально: MPS II



## ROLLANT 454 / 455.

- ROTO CUT Heavy Duty
- 25 ножей
- Автоматически опускаемое режущее днище PRO
- Система увязки сетью
- Давление прессования до 180 бар
- Комфортная гидросистема
- Подборщик с одинарным или двойным роликовым прижимом
- MPS PLUS Standard для ROLLANT 455



# Отвечает за хороший старт: подборщик.



## Без лишних слов.

- Ширина захвата 2,10 м позволяет подборщику подбирать самые широкие валки.
- Продуманная конструкция и размещение подборщика снижает потери и загрязнение корма.
- Поток растительной массы остается постоянным на поворотах и высокой скорости.
- Роликовые прижимы и отражательная пластина дополнительно увеличивают производительность.



Одинарный или двойной роликовый прижим — для увеличения производительности.

В чем состоит преимущество смонтированного роликового прижима? Очень просто: он прижимает растительную массу, придает ускорение потоку массы и активно подает его на ротор. Кроме того, он обеспечивает равномерное заполнение камеры прессования, в результате чего тюки приобретают правильную круглую форму. Оптимальная подача растительного материала возможна благодаря небольшому расстоянию между подборщиком и ротором. Такое сочетание подающих шнеков и роликового прижима облегчит вашу работу, прежде всего при работе с неравномерными валками силоса.

Рабочая ширина 2,10 м — для всех работ.

ROLLANT 520 имеет подборщик с рабочей шириной 2,10 м, который подбирает даже самые широкие валки. Частота вращения 140 об/мин создает равномерный поток растительной массы без загрязнения корма. Короткая отражательная пластина надежно направляет поток корма к ротору даже при уборке небольших и неровных валков. Пальцы из рессорной стали отличаются гибкостью и надежно работают даже в самых сложных условиях. Кроме того, они плотно прилегают друг к другу и оставляют за собой чистое убранное поле.

Еще один плюс: смонтированный подборщик позволяет постоянно следить за потоком растительной массы из кабины. Это упрощает адаптацию скорости движения к размеру валка, что позволяет оптимально управлять потоком массы и предотвращает засорение пресса.

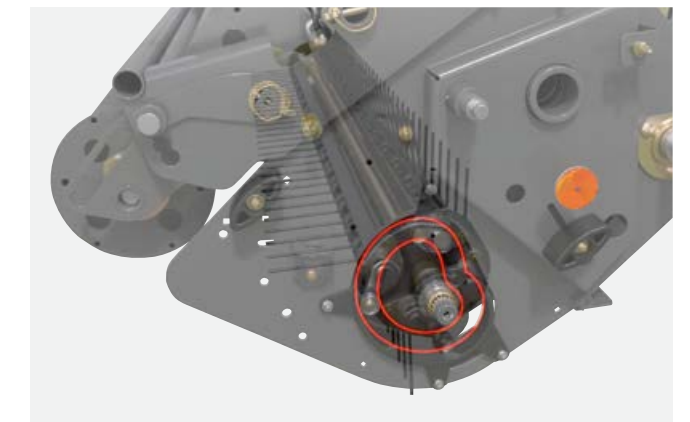

Оптимальный поток растительной массы благодаря управляемому подборщику.

Даже при высоких рабочих скоростях и на поворотах управляемый подборщик адаптируется к любому контуру почвы. Проверенная технология, заимствованная у других продуктов CLAAS (JAGUAR, CARGOS, QUADRANT).

Большие боковые шнеки — для плотных кромок тюка.

Для подготовки большие боковые шнеки подают растительную массу по всей ширине камеры прессования. В результате образуются особо плотные края и достигается особая прочность тюков. Преимущество: тюки выдерживают также жесткую транспортировку и хранение без потери формы.



Системы подачи:  
адаптированы к применению.



Высокопроизводительный поток массы:  
ROTO FEED.

Звездочки подающего ротора расположены в виде динамических спиралей для обеспечения равномерной подачи и высокой пропускной способности. Система особенно хорошо подходит для деликатных видов корма, таких как люцерна. Спиральное расположение обеспечивает бережное воздействие на растительную массу и позволяет добиться первоклассного качества корма.

Для высокого качества молока: ROTO CUT.

Питательный и сочный силос, полученный в процессе молочнокислого брожения — основа высоких надоев. Чтобы получить высококачественный корм, нужны три составляющие: коротко срезанный растительный материал, высокая плотность и герметичность.



Для среза: массивный сверхмощный режущий ротор Heavy-Duty ROLLANT обеспечит максимальную производительность. Он изготовлен из бористой стали двойной закалки и оснащен двойными пальцами, расположенными по спирали. Отдельная фиксация ножей защищает их от повреждений, тем самым увеличивая срок службы и обеспечивая стабильное качество среза. Ножи также доступны с покрытием из карбида вольфрама.



# Уникальность: проверенная концепция ROTO CUT.



## ROTO CUT — маленькая длина среза.

Система подачи ROTO CUT работает со скоростью до 13 800 срезов в минуту. При этом четыре ряда пальцев подают растительный материал через ножи. Материал при подаче направляется на нож как раз посередине, благодаря чему обеспечивается точное разрезание. Специальная система скребков обеспечивает чистоту ротора во время использования. Благодаря точно согласованному углу относительно подающих пальцев эффективно предотвращается смятие кормовой массы. Равномерный срез повышает качество силоса и облегчает его распределение как при подготовке силоса, так и позднее в кормосмесителе.



## Функциональная надежность.

14, 15 или 25 ножей, отдельно закрепленных на ножевом бруске, благодаря предварительному натяжению пружин отклоняются при столкновении с посторонними предметами. Остальные ножи при этом продолжают чистый и надежный срез растительного материала, обеспечивая безупречное качество корма.

## Быстрое извлечение ножей.

Ножи можно удобно устанавливать и снимать сверху при открытой камере прессования.

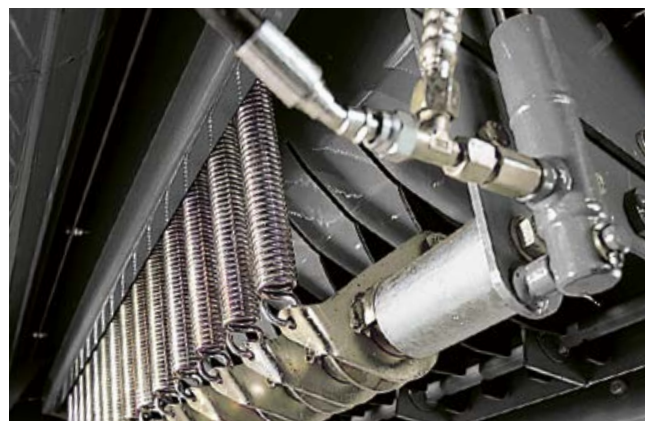

## Выносливость: ROTO CUT Heavy Duty.

Тяжелая работа? С удовольствием! Благодаря концепции привода Heavy Duty ROLLANT особенно хорошо подходит для сложной работы по заготовке силоса — благодаря двойным пальцам в виде четырехконечных звездочек толщиной 8 мм, особенно прочной отдельной фиксации ножей и очень прочным держателям ножей. Это означает, что качество среза остается необычайно высоким и для силоса.

Что делает систему ROTO CUT HD особенно эффективной:

- ROTO CUT со звездочками толщиной 8 мм
- Усиленная отдельная фиксация ножей
- Усиленные цепи Tsubaki (главный привод и привод ротора)
- Стандартные или HD-ножи
- Длина среза 44 или 70 мм



## ROLLANT PRO.

Прессование — это тяжелая работа, которую к тому же нужно выполнять очень быстро. Требуются высокие суточные показатели. И поэтому нужны системы, которые принимают участие и поддерживают механизатора. Например, опускаемое основание, которое активно адаптируется к потоку кормовой массы. Благодаря автоматическому опусканию на 30 мм можно непрерывно подбирать неравномерные валки. При этом качество среза остается неизменным.

## Система раннего предупреждения для предотвращения заторов.

Отклоняющееся движение основания регистрируется датчиком, и соответствующие оптический и акустический сигналы отображаются на терминале управления. Это позволяет своевременно распознавать возможные заторы и соответствующим образом реагировать на них. Удобно с сиденья механизатора. Таким образом можно загружать пресс-подборщик до предела и избежать ненужных простоев, вызванных заторами.

Узнайте, как работает гидropневматическое режущее днище PRO.

Scan me.



## Высокое давление благодаря особо прочным вальцам.



Откройте для себя новую концепцию вальцов ROLLANT.

Scan me.



Без лишних слов.

- Толщина стенок до 4 мм
- Фланцевая конструкция
- Рифленый профиль для идеального вращения тюка, даже во влажных условиях сбора урожая
- Цельная, сваренная лазером стенка прижимного вальца для повышения его стабильности
- Кованые адаптеры для вальцов для экстремальных нагрузок
- Диаметр тюка регулируется от 1,25 до 1,35 м



Высокое давление благодаря особо прочным вальцам.

Для получения качественного корма убираемую культуру нужно быстро сформировать в тюки высокой плотности. В ROLLANT об этом позаботятся чрезвычайно стабильные стальные вальцы, оснащенные профилированными складками для активной подачи. Они прессуют убираемую культуру в прочные и стабильные круглые тюки даже в условиях повышенной влажности. Все подшипники и приводные валы приведены в соответствие с большой мощностью привода и высокой производительностью пресс-подборщика.



Гидравлическое управление давлением прессования.

Блокировка с помощью гидравлического цилиндра позволяет задней крышке адаптироваться к возрастающему давлению со стороны увеличивающегося тюка, что облегчает ее открывание. Тюк всегда остается в состоянии вращения. Процесс прессования не замедляется и не блокируется.

Рекордное время открытия и закрытия.

Благодаря гидравлическим цилиндрам двойного действия с очень коротким временем реагирования задняя крышка чрезвычайно быстро открывается и закрывается из кабины трактора.



Настоящему игроку тяжелые нагрузки лишь помогают достичь лучшей формы.



MAXIMUM PRESSURE SYSTEM II для ROLLANT 520 и ROLLANT 540.

- Трехвальцевый сегмент с двумя большими регулируемыми пружинами
- Отличное соотношение цены и качества для более прочных тюков
- Более мягкие или более жесткие тюки по необходимости
- Улучшенная форма тюка и в тяжелых условиях



Гидравлическая система MAXIMUM PRESSURE SYSTEM PLUS для ROLLANT 455 и ROLLANT 455 UNIWRAP.

- Регулировка давления через CEMIS 700 (60–120 бар)
- Индикатор уровня заполнения тюков
- Оптимальная плотность тюка
- Благодаря индикатору уровня заполнения тюка последние 5 и 10 см тюка могут оставаться неразрезанными, так как ножи отключаются автоматически.

MAXIMUM PRESSURE SYSTEM — MPS.

Камера прессования со стальными вальцами с системой MPS гарантирует производство плотных тюков с максимально плотной сердцевиной. MPS, этот откидной трехвальцевый сегмент в задней дверце ROLLANT, создает дополнительное давление. В начальной фазе формирования тюка три вальца системы MPS вдавливаются в центр камеры. Под действием увеличения размера тюка они, преодолевая сопротивление, перемещаются вверх.

Преимущество: тюк начинает вращаться значительно раньше, благодаря чему уплотнение начинается уже с 90 см. Благодаря свободной регулировке от 60 до 120 бар формируются идеально спрессованные тюки большой плотности. Даже при высокой скорости движения.



Посмотрите, как работает MPS.

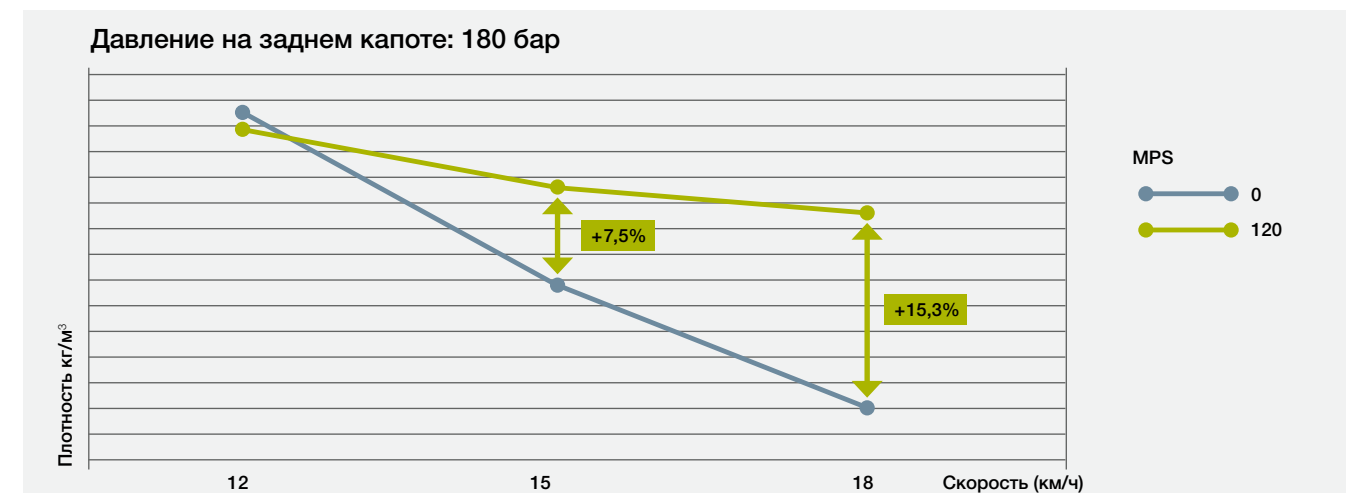

На скорости 12 км/ч, одинаковая плотность с MPS PLUS и без него. Благодаря MPS PLUS при давлении 120 бар, ROLLANT 455 UNIWRAP сохраняет уровень плотности даже при высокой скорости. До 15,3% больше плотности при давлении 120 бар на MPS PLUS по сравнению с формированием тюков без MPS PLUS.

Узнайте о преимуществах MPS PLUS.





# Сеть, шпагат или пленка — решать вам.



## Система обмотки пленкой.

Опционально ROLLANT 455 UNIWRAP и ROLLANT 454 UNIWRAP могут обматывать тюки пленкой вместо сети. Поскольку пленка предварительно растягивается, она особенно плотно прилегает к тюку. Благодаря этому расходуется меньше материала, тюки лучше герметизируются и оптимально консервируют корм. Результат: отличное качество корма.



## Идеальная форма благодаря новой системе увязки сетью.

Неважно, шпагат или сеть, с ROLLANT вы все сделаете правильно. Новая система увязки сетью работает надежнее, чем когда-либо, и экономит много времени. Увязка происходит полностью автоматически и всего за несколько секунд. Хорошо продуманная подача сети гарантирует плотную увязку по всей ширине, а также прочную увязку кромок. Вы получаете хорошо увязанные тюки правильной формы.



## Увязка всегда на виду.

Какой бы тип увязки вы ни выбрали — у вас всегда будет полный обзор. Даже во время движения все модели ROLLANT обеспечивают прямой обзор системы увязки, и вы всегда будете видеть ее состояние и ход выполнения.



## Альтернатива: увязка шпагатом.

При увязке шпагатом у вас есть выбор между ручным и автоматическим запуском увязки. Во втором случае после достижения заданного конечного давления увязка запускается автоматически, а механизатор получает визуальные сообщения и звуковые сигналы в кабине.



## Может еще больше: версия COMFORT.

ROLLANT COMFORT позволяет контролировать количество слоев обмотки из кабины с помощью панели управления ISOBUS. Это позволяет вам гибко реагировать на пожелания ваших клиентов. Уникальным является автоматическое открытие и закрытие задней двери. Этот дополнительный комфорт предлагают все модели ROLLANT 454/455 (также UNIWRAP), а также ROLLANT 540 COMFORT.



## Легкая смена рулонов.

При увязке сетью или обмотке пленкой приходится иметь дело с тяжелыми рулонами. Практичная погрузочная рампа на любом ROLLANT упрощает смену рулонов.



Что важнее всего при сборе урожая?  
Идеальное взаимодействие всех участников.



Сколько Heavy Duty вам нужно, решаете только вы.

Решающие факторы для успешной заготовки тюкового силоса — высокий уровень уплотнения, надежная работа, высочайшее качество среза и удобство в управлении. Обширный ассортимент пресс-подборщиков CLAAS предлагает для каждого фермера и подрядчика подходящую машину — от модели с минимальной конфигурацией ROLLANT 520 до универсальной 455 UNIWRAP. И это еще не все.



Heavy Duty от CLAAS: когда обязанность становится добровольным выбором.

Машины семейства ROLLANT оснащены концепцией привода Heavy Duty. Привод, цепи, режущая система, включая ножи и кожухи, разработаны так, что выдерживают даже самые большие нагрузки в самых тяжелых условиях.

Серия 400 имеет более высокий крутящий момент на главном приводе. Результат: еще больше мощности — важно при работе со сложным материалом, таким как влажный или мокрый силос. Heavy Duty: массивный ротор изготовлен из 8-мм бористой стали с двойной закалкой. Четыре ряда пальцев служат для оптимального приема корма. Благодаря расположенным по спирали двойным пальцам усилия сравнительно невелики. Все защищено прочной рамой.

Все компоненты Heavy Duty имеют высокую надежность и долгий срок службы независимо от интенсивности использования ROLLANT. Это также видно по большим размерам цепей:

- Цепи ротора Heavy Duty
- Цепь главного привода Heavy Duty
- Цепь задней дверцы Heavy Duty

Без лишних слов.

- Режущая система Heavy Duty (ножи и защита ножей)
- Редуктор главного привода Heavy Duty с частотой вращения 1000 об/мин
- Ротор Heavy Duty
- Приводные цепи Heavy Duty от Tsubaki

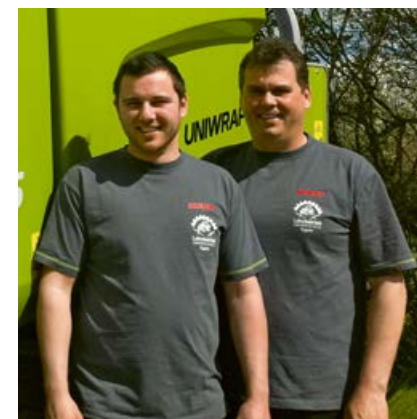
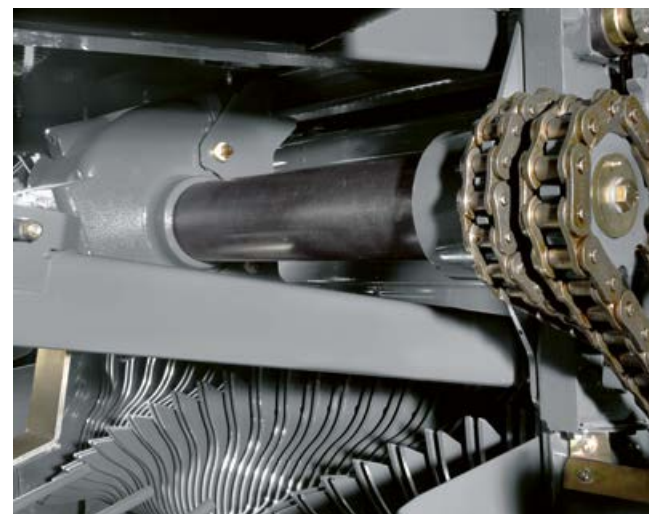

«Очень надежный пресс! Все шасси, включая устройство обмотки, все цепи и ролики усилены, производительность среза отличная!»

Gunnar/Max Kortum, подрядная фирма Kortum о концепции привода Heavy Duty



# Наш лидер: ROLLANT 455 UNIWRAP.

Семейство машин ROLLANT — это мощная команда. Все опытные техники. И каждый в своей области — профессионал. Потому что нет одинаковых полей и уборочных кампаний.

Не имеет значения — сено, солома, силос или конопля — все модели объединяет одна особенность: высочайшая производительность. ROLLANT 455 UNIWRAP — наш лучший игрок в команде. Мы хотели бы представить вам этот пресс более подробно.

- Концепция камеры постоянного объема с 16 вальцами для идеальных тюков силоса и оптимального потока растительной массы
- До 25 ножей для высочайшего качества среза
- Цикл обмотки шестью слоями пленки — 23 секунды
- Подборщик с шириной захвата 2,10 м для высочайшей производительности
- Увязка сетью или обмотка пленкой
- Гидравлическая система MAXIMUM PRESSURE SYSTEM PLUS (MPS PLUS)

## Без лишних слов.

- Самый скоростной обмотчик на рынке
- Высокая надежность благодаря новым усиленным вальцам
- Максимальное уплотнение тюков
- Отличный комфорт в управлении
- Идеальное качество силоса благодаря 25 ножам



- |   |  |   |
|---|--|---|
| 1 Подборщик 2,10 м  | 6 Прессующие вальцы HD   | 10 Предварительное натяжение пленки 67% или 82% для герметичной упаковки тюка и снижения расхода пленки |
| 2 ROLLANT PRO с опускаемым днищем                               | 7 Процесс обмотки ускорен более чем на 30%, 23 секунды для пленки в шесть слоев  | 11 Шины больших размеров  |
| 3 Стальные вальцы с гидравлической системой уплотнения MPS PLUS | 8 12-секундная передача тюка (от начала открывания задней дверцы до ее закрытия) | 12 Система обмотки пленкой  |
| 4 Управление ISOBUS на CEMIS 700                                | 9 Высокоскоростной привод обмотчика до 36 об/мин                                 |   |
| 5 Большие цепи с длительным сроком эксплуатации                 |  |   |



Узнайте все о новом  
ROLLANT UNIWRAP.



Scan me.



# Хорошо продумана: КОНЦЕПЦИЯ UNIWRAP.



Откройте для себя преимущества упаковки в пленку.

Scan me.

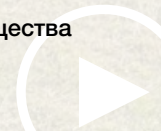

## Без лишних слов.

- Экономия времени: самый быстрый качающийся лоток и самая быстрая система обмотки на рынке
- Возможность управления процессом с помощью терминала CEMIS 700 в кабине или CLAAS MEDIUM TERMINAL II непосредственно на устройстве обмотки



## Правильная обмотка.

При помощи двух устройств предварительного растяжения по 750 мм UNIWRAP оборачивает тюк в шесть слоев пленки с нахлестом 52%. И это занимает очень короткое время. Точнее говоря, 23 секунды.

Обмотчик всегда работает быстрее, чем пресс. ROLLANT, независимо от обмотчика, может работать с максимальной производительностью. Пленка в стандартной конфигурации предварительно натягивается на 67%, а в качестве опции на 82% — и с таким натяжением обматывается вокруг тюка. Для снижения расхода пленки можно использовать опцию с натяжением до 82%. Таким образом увеличивается запас пленки и снижаются расходы на погрузку и транспортировку пленки.

А что будет, если с одной стороны пленка заканчивается до завершения процесса обмотки? Все просто: тюк будет обернут до конца пленкой с другого рулона с наполовину сниженной скоростью. Оба устройства предварительного растяжения оснащены контрольными датчиками. Они автоматически информируют механизатора и снижают скорость обмотки.

Всем процессом обмотки можно управлять с терминала: либо с терминала ISOBUS в кабине трактора, либо с терминала CLAAS MEDIUM TERMINAL (CMT) непосредственно на устройстве обмотки.

## Правильное переключивание.

Компактная конструкция пресса и обмотчика UNIWRAP обеспечивает быстрое и надежное переключивание



тюков. Передача тюков происходит за 12 секунд от момента открывания задней дверцы до ее закрывания. При этом боковые центрирующие щитки даже на крутых склонах обеспечивают ровное ведение тюка. Качающийся лоток поднимает тюк на наклоненный в направлении камеры прессования стол обмотки, где он пропускается между многими большими опорными роликами.

А что будет, если при обслуживании требуется смена пленки? Никаких проблем. С помощью терминала CLAAS MEDIUM TERMINAL II можно на месте вручную изменить настройки оборотного модуля и ножиц для пленки. Количество слоев пленки или выбор режима работы — все это задается с пульта управления. Предусмотрено два режима работы: «прессование и обертывание» и «прессование без обертывания».

## Правильная выгрузка.

Установщики тюков укладывают обмотанные тюки впереди с левой стороны. Не без причины: так как толщина пленки здесь максимальна, предотвращается ее повреждение жесткой стерней. Для транспортировки установщик тюков просто поднимается с помощью гидравлической системы. Таким образом, общая длина UNIWRAP при транспортировке по дорогам общего пользования не меняется.





С новым поколением CLAAS открывает следующую главу в 45-летней истории успеха ROLLANT. Пресс-подборщик с постоянной камерой прессования ROLLANT 520 сочетает в себе все преимущества популярных предыдущих моделей ROLLANT 340 и 350. Новый пресс-подборщик очень прост в эксплуатации, универсален и очень надежен.



- 1 Подборщик 2,10 м
- 2 Система подачи на выбор с ROTO CUT, ROTO FEED с подающим ротором
- 3 Система увязки сеткой в качестве опции
- 4 Система увязки шпагатом в качестве опции
- 5 Кинематическая схема с усиленными вальцами
- 6 Простая регулировка давления прессования
- 7 Больше места для рулонов сетки и шпагата
- 8 Удобная погрузочная рампа для рулонов сетки
- 9 Система смазки цепи в серийной комплектации
- 10 Управление с помощью CEMIS 700

## Современный дизайн.



Проверенная концепция постоянной камерой прессования ROLLANT постоянно улучшается и совершенствуется нашими инженерами. В машинах нового поколения они полностью изменили дизайн. Новые линии с первого взгляда ясно показывают: здесь работает один из самых мощных пресс-подборщиков в мире.

## Равномерный поток массы.



Управляемый подборщик адаптируется к любому рельефу почвы грунта даже на высоких скоростях работы и при прохождении поворотов. Большие копирующие колеса надежно удерживают его в колее. Колеса регулируются без использования инструментов.

## Простая разгрузка.



Засорения наклонной камеры можно легко и быстро устранять путем механического реверсирования ротора с помощью рычага ротора. Опционально доступное гидравлическое реверсирование ротора может быть активировано из кабины и позволяет без проблем эксплуатировать пресс на пределе его производительности.

## Постоянная смазка цепи.



Автоматическая и постоянная смазка цепи обеспечивает бесперебойную эксплуатацию и длительный срок службы. Количество масла можно регулировать в зависимости от условий эксплуатации.





ROLLANT 540 также оснащен новым терминалом CEMIS 700 от CLAAS. Это позволяет удобно управлять всеми функциями пресс-подборщика как с помощью сенсорного экрана, так и нажатием кнопки или поворотного-нажимного переключателя.



- 1 Размер тюка 1,22 x 1,25 м
- 2 Управляемый подборщик шириной 2,10 м
- 3 ROTO CUT: режущий ротор с 15 ножами
- 4 Гидравлическое групповое переключение ножей 0, 7, 8, 15
- 5 PRO: опускаемое режущее днище для устранения заторов
- 6 Камера прессования с 15 усиленными вальцами
- 7 Опционально доступна система MAXIMUM PRESSURE SYSTEM
- 8 Диаметр валов привода профилированных вальцов: 50 мм
- 9 Двухрядные подшипники для валцов 2, 3, 10, 15
- 10 Привод ротора 1 ¼" / главный привод 1 ¼"
- 11 2-нитевая увязка шпагатом
- 12 Увязка шпагатом/сеткой
- 13 Комфортная система увязки сеткой
- 14 CEMIS 700 с технологией ISOBUS

Энергосберегающая концепция привода.

Оптимизированная концепция привода.



Все приводы являются прямолинейными и установлены с левой стороны. Это позволяет передавать энергию с оптимальным КПД. На ROLLANT 540 используются только большие долговечные цепи от Tsubaki, которые смазываются постоянной масляной пленкой.

Наряду с вальцами была переработана и концепция привода ROLLANT. Цепи, шестерни и подшипники, то есть все компоненты, которые ежедневно несколько часов работают с высокой нагрузкой, были усилены. Благодаря большим шестерням и чрезвычайно прочной литой подшипниковой головке, ROLLANT 540 также готов к работе в тяжелых условиях.

Самые прочные прессующие вальцы на рынке.



Машины ROLLANT от CLAAS — это наиболее продаваемые во всем мире пресс-подборщики с постоянной камерой прессования. Надежная продуманная концепция камеры постоянного объема постоянно совершенствуется нашими инженерами. В ROLLANT 540 15 усиленных вальцов, приводные адаптеры толщиной 50 мм и сверхпрочные шарикоподшипники обеспечивают идеальное прессование тюков при оптимальном потоке растительной массы.

Повышенный комфорт.



Задняя дверь ROLLANT 540 автоматически открывается и закрывается всего за шесть секунд, как только механизатор включит нейтральную передачу. Работу механизатора облегчают также автоматический цикл очистки ножей, автоматическое отключение ножей и удобное групповое переключение ножей из кабины.



Насколько тяжелой должна быть ручная работа? Чем легче, тем лучше.

Управление с помощью терминала CEMIS 700.

Даже те, кто любит свою работу, рано или поздно захотят ее закончить. Поэтому каждый день мы делаем все возможное, чтобы помочь вам в выполнении повседневных задач. Хорошими идеями. Надежными устройствами. Инновационной техникой. Удобством в использовании и комфортом в управлении всегда в центре внимания.





## Терминал для еще большего комфорта.

CEMIS 700 обладает тремя различными технологиями управления — сенсорная функция, управление поворотным-нажимным переключателем и с помощью нажатия кнопки.

Сенсорный экран на CEMIS 700 подходит для непосредственного выбора функции. Для этого достаточно простого нажатия на 7-дюймовую сенсорную область. Если во время работы в поле рекомендуется простое нажатие кнопки, CEMIS 700 предлагает и такую возможность.

### Обзор преимуществ:

- Новый терминал управления с удобной навигацией и сенсорным экраном
- Экран высокого разрешения с диагональю 7 дюймов
- Два входа для камер



Управление с помощью сенсорного экрана.

Эргономичный терминал управления.

Счетчик заданий для 20 клиентов.

Два входа для камер.



Если вы хотите выбрать функцию напрямую, используйте сенсорный экран на CEMIS 700. Достаточно простого нажатия на 7-дюймовую сенсорную область.

- Простые в использовании рукоятки для легкого управления на поле
- Управление возможно не только с помощью сенсорного экрана, но и поворотным-нажимным переключателем и кнопок
- Проверенная временем структура управления CLAAS и символы упрощают использование

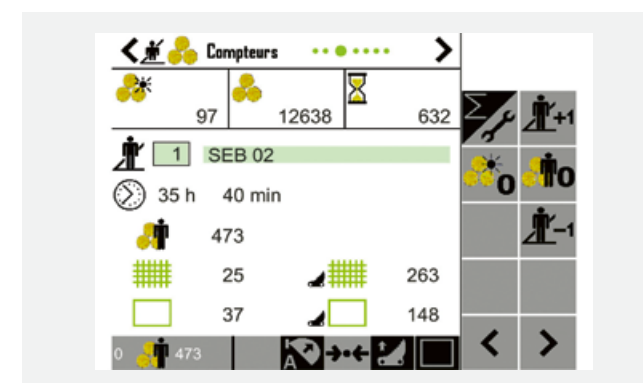

Определяет важные значения, с помощью которых вы повышаете прозрачность для клиента:

- Общее количество тюков
- Количество тюков в день
- Общее количество тюков с измельчением
- Время работы у клиента



- Возможность подключения двух камер
- Более высокий уровень удобства работы и контроля над машиной
- Меньше дисплеев в кабине трактора



Для работы днем и ночью.

Уникальная техника для компактных тюков. ROLLANT от CLAAS.

Пресс-подборщик должен уметь делать больше, чем просто прессовать сено или солому. Требования к использованию, формату и размеру тюков в сельском хозяйстве очень различны. Компания CLAAS выполняет их с помощью ROLLANT. Пресс-подборщики с постоянной камерой прессования с надежными приводами и усиленными вальцами идеально подходят для повседневной работы. Кроме того, множество продуманных решений делают эти пресс-подборщики особенно удобными в эксплуатации и обслуживании.







## Постоянная смазка цепи.

Новые распределители системы смазки с баком 6,3 л индивидуально снабжают каждую цепь именно тем количеством масла, которое необходимо для эксплуатации. Вы экономите не только время на техобслуживание, но и реальные деньги. Количество масла можно регулировать в зависимости от условий эксплуатации.

## Электрическая централизованная смазка.

Интервалы смазки могут быть установлены непосредственно на терминале, так что смазка подшипников по мере необходимости осуществляется автоматически.



## Новый ассортимент шин для ROLLANT UNIWRAP:



550/60-22,5

Новинка 560/60-  
R22.5

620/55-R26.5

Новинка 600/55-  
R26.5



# Больше, чем надежность. CLAAS Service & Parts.



Круглосуточная поддержка  
CLAAS Service & Parts.  
[service.claas.com](http://service.claas.com)



### Специально для вашей машины.

Точно подходящие запасные части, высококачественные эксплуатационные материалы и полезные принадлежности. Воспользуйтесь широким ассортиментом нашей продукции, который обеспечит стопроцентную эксплуатационную надежность вашей машины.



### Для вашего предприятия: CLAAS FARM PARTS.

CLAAS FARM PARTS предлагает широчайший ассортимент запасных частей и принадлежностей от самых разных производителей для любой сельскохозяйственной техники.



### Доставка в любую точку мира.

В логистическом центре CLAAS для запасных частей в Хамме, Германия, на площади свыше 183 000 м<sup>2</sup> хранится более 200 000 наименований деталей. Наш центр логистики быстро и надежно доставит запчасти ORIGINAL в любую страну мира. Ваш ближайший партнер CLAAS обеспечивает максимально быструю доставку деталей: для вашего урожая, для вашего предприятия.



### Ваш ближайший дилер CLAAS.

Мы предоставляем высокое качество сервисного обслуживания в любой стране мира. Официальные дилеры CLAAS всегда готовы помочь вам и вашей машине. Они обладают необходимыми знаниями, опытом и наилучшим техническим оборудованием. Больше, чем просто надежность.



ROLLANT		520 RC	520 RF
<b>Сцепное устройство</b>			
Частота вращения ВОМ	об/мин	540	540
Обычный широкоугольный карданный вал с муфтой свободного хода, кулачковая предохранительная муфта		●	○
Обычный широкоугольный карданный вал со срезной муфтой		●	●
<b>Подборщик</b>			
Ширина	м	2,10	2,10
Ширина подбора DIN	м	1,90	1,90
Гидрораспределитель простого действия для поднятия подборщика и ножей		●	–
Количество пальцев в ряду		32	32
Расстояние между пальцами	мм	70	70
Копирующие колеса подборщика		Неподвижные (маятниковые ○)	Неподвижные (маятниковые ○)
<b>Подача</b>			
Принудительная подача с помощью		ROTO CUT	ROTO FEED
Число ножей		14	–
<b>Гидравлическое подключение</b>			
Гидрораспределитель простого действия для поднятия подборщика		●	●
Гидрораспределитель двойного действия для цилиндра задней дверцы		●	●
<b>Камера прессования</b>			
Число прессующих валцов		16	16
MAXIMUM PRESSURE SYSTEM II		○	○
Автоматическая двойная увязка шлагатом		●	●
Система увязки сетью ROLLATEX		●	●
Количество рулонов шлагата в шкафу для шлагата		6	6
Количество рулонов сетки		2	2
Регулирование давления прессования на машине		●	●
Скат для тюков		○	○
Автоматическая система смазки цепи		●	●
<b>Размеры камеры прессования</b>			
Ширина	м	1,20	1,20
Диаметр	м	1,25	1,25
<b>Управление</b>			
Кабель ISOBUS		○	○
CEMIS 700		●	●
<b>Шины</b>			
11.5/80-15.3 8PR		●	●
15.0/55-17 10PR		○	○
19.0/45-17 10PR		○	○
Транспортная ось		●	●
<b>Габариты и масса</b>			
Длина	м	4,70	4,70
Ширина	м	2,32–2,57	2,32–2,57
Высота	м	2,56–2,57	2,56–2,57
Вес	кг	2500–3500	2500–3500

ROLLANT		540 RC COMFORT	540 RC	540 RF
<b>Сцепное устройство</b>				
Частота вращения ВОМ	об/мин	540/1000	540/1000	540/1000
Широкоугольный карданный вал с кулачковой предохранительной муфтой		●	●	●
<b>Подборщик</b>				
Рабочая ширина в соответствии со стандартом DIN 11220	м	2,10	2,10	2,10
Гидравлическое поднятие подборщика		●	●	●
Система ведения при помощи двух регулируемых по высоте поворотных копирующих колес		●	●	●
Неподвижные копирующие колеса		–	●	●
Поворотные копирующие колеса		○	○	○
Откидные поворотные копирующие колеса		○	○	○
<b>Система подачи</b>				
Ротор		ROTO CUT	ROTO CUT	ROTO FEED
Групповое переключение ножей		0, 7, 8, 15	0, 15	–
<b>Гидравлическое подключение</b>				
Гидрораспределитель простого действия для подъема подборщика		●	●	●
Гидрораспределитель двойного действия для цилиндра задней дверцы		–	●	●
Гидрораспределитель простого действия с безнапорным возвратом + LS		●	–	–
<b>Камера прессования</b>				
Число прессующих валцов		15	15	15
MAXIMUM PRESSURE SYSTEM (MPS II)		○	○	○
Система увязки сетью ROLLATEX		–	●	●
Система увязки шлагатом/система увязки сетью ROLLATEX		–	○	○
Система увязки сетью ROLLATEX COMFORT		●	–	–
Размеры камеры прессования	м	1,22 × 1,25	1,22 × 1,25	1,22 × 1,25
<b>Консоли управления</b>				
Кабель ISOBUS		○	○	○
CEMIS 700		●	●	●
<b>Шины</b>				
15.0/55-17		●	●	●
19.0/45-17		○	○	○
500/50-17		○	○	○
500/45-22.5		○	○	○
560/45-22.5		○	○	○
<b>Габариты и масса</b>				
Длина	м	4,90	4,90	4,90
Ширина	м	2,53–2,84	2,53–2,84	2,53–2,84
Высота	м	2,66–2,71	2,66–2,71	2,66–2,71
Вес	кг	3350–4300	3350–4300	3350–4300

Компания CLAAS постоянно стремится к тому, чтобы вся ее продукция отвечала практическим требованиям, поэтому мы оставляем за собой право на внесение изменений. Приведенные здесь данные и иллюстрации являются ориентировочными и могут содержать информацию о специальном оборудовании, не входящем в стандартный объем поставки. Этот проспект издан для распространения во всех странах мира. Оснащение см. в прайс-листах регионального дилера CLAAS. На некоторых фотографиях оборудование частично изображено без защитных устройств для демонстрации принципа его работы. Снимать защитные устройства самовольно категорически запрещено во избежание травм и смерти. Более подробную информацию см. в инструкции по эксплуатации.

● Серийная комплектация ○ Опция □ Доступно – Недоступно



ROLLANT		455 RC UNIWRAP	455 RC	454 RC UNIWRAP	454 RC
<b>Сцепное устройство</b>					
Частота вращения ВОМ	об/мин	1000	1000	1000	1000
Шаровая сцепка		○	○	○	○
Приводные цепи		Heavy Duty	Heavy Duty	Heavy Duty	Heavy Duty
<b>Гидравлическое подключение</b>					
2 секции гидрораспределителя простого действия и безнапорный возврат		●	●	●	●
<b>Подборщик</b>					
Ширина	м	2,10	2,10	2,10	2,10
Эффективная ширина (DIN)	м	1,90	1,90	1,90	1,90
Роликовый прижим		○	○	○	○
Маятниковые копирующие колеса подборщика		●	●	●	●
Двойной роликовый прижим		○	○	○	○
<b>Подача</b>					
Режущий ротор Heavy Duty ROTO CUT		●	●	●	●
Число ножей		25 (0, 12, 13, 25)	25 (0, 12, 13, 25)	25 (0, 12, 13, 25)	25 (0, 12, 13, 25)
Ножи HD		○	○	○	○
Заменители ножей		○	○	○	○
Опускаемое режущее днище PRO		●	●	●	●
<b>Камера прессования</b>					
Число прессующих валцов		16	16	16	16
Автоматическая система смазки цепи		●	●	●	●
Автоматическая централизованная смазка		●	○	●	○
Выбрасыватель тюков		—	●	—	●
<b>Размеры камеры прессования</b>					
Ширина	м	1,20	1,20	1,20	1,20
Диаметр	м	1,25	1,25	1,25	1,25
<b>Управление</b>					
Кабель ISOBUS		○	○	○	○
CEMIS 700		●	●	●	●
CLAAS MEDIUM TERMINAL II (обмотчик)		●	—	●	—
<b>Увязка</b>					
Система увязки сетью		●	●	●	●
Система обмотки пленкой		○	—	○	—
<b>Обмотчик</b>					
Устройство натяжения пленки	мм	2 × 750	—	2 × 750	—
Объем пленки		14 рулонов	—	14 рулонов	—
Регулировка перекрытия	%	52	—	52	—
Предварительное растяжение	%	67 (82 ○)	—	67 (82 ○)	—
Оснащение для работы на склонах		○	—	○	—
<b>Шины</b>					
15.0/55-17 10PR		—	●	—	●
19.0/45-17 10PR		—	○	—	○
500/50-17		—	○	—	○
500/45-22.5		—	○	—	○
560/45-22.5 16PR		—	○	—	○
550/60-22.5		●	—	●	—
560/60R-22.5		○	—	○	—
620/55 R 26,5		○	—	○	—
600/55R-26.5		○	—	○	—
Пневматическая тормозная система		●	○	●	○
<b>Размеры</b>					
Длина	м	6,99	4,25	6,99	4,25
Ширина	м	2,97	2,53–2,95	2,97	2,53–2,95
Высота	м	3,04–3,69	2,55–2,61	3,04–3,69	2,55–2,61
Вес	кг	5800–6900	3600–4300	5800–6900	3600–4200
<b>Опции</b>					
Установщик тюков		○	—	○	—
Load Sensing		●	●	●	●
Камера		●	—	●	—



Компания CLAAS постоянно стремится к тому, чтобы вся ее продукция отвечала практическим требованиям, поэтому мы оставляем за собой право на внесение изменений. Приведенные здесь данные и иллюстрации являются ориентировочными и могут содержать информацию о специальном оборудовании, не входящем в стандартный объем поставки. Этот проспект издан для распространения во всех странах мира. Оснащение см. в прайс-листах регионального дилера CLAAS. На некоторых фотографиях оборудование частично изображено без защитных устройств для демонстрации принципа его работы. Снимать защитные устройства самовольно категорически запрещено во избежание травм и смерти. Более подробную информацию см. в инструкции по эксплуатации.

● Серийная комплектация ○ Опция □ Доступно — Недоступно





CLAAS KGaA mbH  
Mühlenwinkel 1  
33428 Harsewinkel  
Deutschland  
Tel. +49 5247 12-0  
claas.com

630015000623 NO LC 0823