



Picadoras

JAGUAR

880 870 860 850 840

**CLAAS**



Son los detalles los que crean las ventajas.



### Sus potentes ayudantes de cosecha.

Una calidad que marca las pautas. Un rendimiento sin igual. Un confort y manejo que no dejan deseos sin cumplir. Una máquina fiable hasta el último detalle: Esta es la serie CLAAS JAGUAR.

No acepte concesiones durante la cosecha y descubra en las páginas siguientes las principales ventajas de la picadora CLAAS JAGUAR. Su concesionario CLAAS cualificado estará encantado de asesorarle detenidamente sobre todas las novedades y las condiciones económicas de financiación.



Realiza su trabajo en todos los campos.  
La serie CLAAS JAGUAR 800.



<b>JAGUAR 800</b>	<b>2</b>
<b>50 años JAGUAR</b>	<b>6</b>
<b>Flujo</b>	<b>10</b>
Cabezales	10
Alimentación	12
Tambor de cuchillas V-CLASSIC	16
MULTI CROP CRACKER	18
SHREDLAGE®	20
Descarga	22
Calidad de ensilado	24
<b>CLAAS POWER SYSTEMS</b>	<b>28</b>
Concepto de transmisión	30
Motores	32
DYNAMIC POWER	34
Concepto de chasis	36
<b>Cabina y Confort</b>	<b>38</b>
Manejo	40
Cabina confort	42
<b>Sistemas de asistencia al operario</b>	<b>46</b>
CRUISE PILOT	46
Sistemas de guiado	48
AUTO FILL	50
Medición del rendimiento	52
Gestión de datos	54
Sensor CLAAS NIR	56
<b>Mantenimiento y servicio</b>	<b>58</b>
Concepto de mantenimiento	60
Instalación hidráulica y eléctrica	62
PREMIUM LINE	64
Tecnología en detalle	66
CLAAS Service & Parts	68
Argumentos	70
Datos técnicos	71



**Eficiente paquete de fuerza.**

Sus de 435 a 653 CV\* ofrecen un rendimiento extraordinario y, al mismo tiempo, una gran eficiencia: La cosecha con la gestión del motor CEMOS AUTO PERFORMANCE activada puede ahorrar hasta un 12% de combustible en comparación con la cosecha sin CEMOS, incrementando, al mismo tiempo, el rendimiento de superficies en hasta un 7%. La transmisión directa del motor diésel al conjunto picador y el flujo en línea recta, crean conjuntamente la receta del éxito de la JAGUAR.



**Seguridad operativa.**

La JAGUAR es fabricada para usted con una gran calidad. Especialistas de servicio y de piezas de repuesto se encargan de que pueda dar lo mejor de sí en el campo. En el caso de que en algún momento necesite ayuda, el servicio CLAAS está a su disposición a todas horas y en el mundo entero. El resultado: Máquinas fiables y de larga vida útil.



**Asistencia al operario.**

Cabina silenciosa con un manejo intuitivo y confortable. En el centro se encuentra el sistema de manejo CEBIS, el cual es controlado de forma intuitiva en un tiempo mínimo. Sistemas de asistencia al operario que le quitan trabajo: AUTO FILL, AUTO PILOT, CEMOS AUTO PERFORMANCE y la dirección dinámica son solo algunas de las funciones que le ayudan, durante las largas jornadas, a recoger su cosecha con éxito.



**Calidad sin concesiones como SHREDLAGE®.**

Sistemas de asistencia controlados de forma inteligente le permiten lograr siempre una alta calidad de ensilado. En la CLAAS JAGUAR incluso con un relación óptima del consumo con respecto al rendimiento (l/t). Sus sistemas inteligentes para el acondicionado del material de cosecha le permiten a diario hasta un litro más de rendimiento lácteo en comparación con la alimentación con ensilado convencional.



**Confíe en el campeón mundial.**

- más de 45.000 picadoras fabricadas en 50 años
- con seguridad 90.000 usuarios con una reventa por unidad
- 180.000 orgullosos operarios JAGUAR con al menos dos operarios por picadora
- potentes 20.000.000 CV estimados de potencia JAGUAR en todos los mercados hasta hoy en día

\*JAGUAR 880 solo para mercados seleccionados



# 50 años JAGUAR. Imparable.

Pionera entonces, líder mundial ahora: Desde los años 70, CLAAS escribe una historia de éxitos con sus picadoras. Desde la legendaria JAGUAR 60 SF hasta la serie JAGUAR 900, la potencia, la eficiencia y el confort de conducción han sido incrementados de forma continua. Ahora las picadoras ofrecen el mayor rendimiento nunca visto.

El paquete aniversario "50 años JAGUAR" disponible opcionalmente para usted como equipamiento adicional.



Paquete de limpieza



Vaso térmico

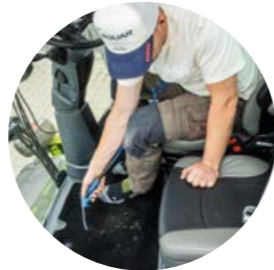

Pistola de aire comprimido en la cabina para la limpieza



Herramienta auxiliar para aditivos de ensilado

1973



JAGUAR 60 SF

1980



JAGUAR 690

1992



JAGUAR 880

2007



JAGUAR 980

2018



JAGUAR 960 TERRA TRAC

2023



Imparable.



# La JAGUAR. El secreto de su éxito.



## Mejorar lo que más provecho aporta.

La JAGUAR le ofrece bajos costes operativos. Sus puntos fuertes son un consumo ahorrativo de combustible, los múltiples sistemas de asistencia al operario, la excelente calidad de forraje y la alta fiabilidad. Una inversión que vale la pena.

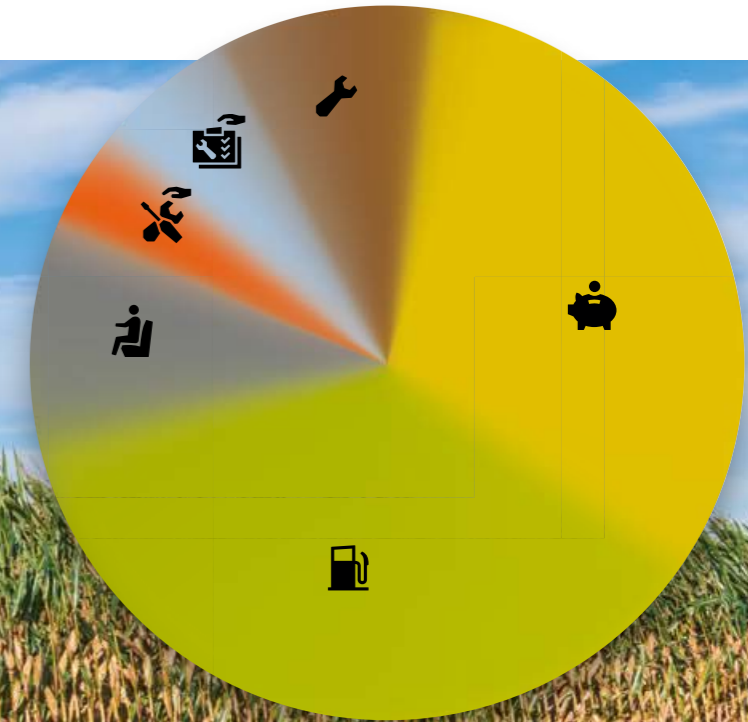

### La JAGUAR



- Un desarrollo continuo y consecuente, desde 1973, mediante la cercanía al cliente y la experiencia de trabajo en todo el mundo
- Calidad de fabricación premium como los motores diésel de MAN y Mercedes-Benz
- Excelente calidad de cosecha con V-MAX, tambor de cuchillas y el concepto MULTI CROP CRACKER / la tecnología SHREDLAGE®
- Gran estabilidad en el precio gracias a la comercialización profesional de máquinas de segunda mano a través de FIRST CLAAS USED

### El operario



- Espaciosa cabina, gran confort de conducción – para sentirse a gusto
- Manejo sencillo
- La cabina más silenciosa del mercado
- Sistemas de asistencia al operario como AUTO FILL
  - 50% menos clics en el joystick
- CAM PILOT, AUTO PILOT
  - hasta un 65% menos de movimientos del volante
- CEMOS AUTO CROP FLOW – más seguridad en condiciones de cosecha difíciles

### La eficiencia del combustible



- Transmisión directa
- Flujo en línea recta
- Optimización de la logística y de los tiempos de proceso
- CEMOS AUTO PERFORMANCE
  - hasta un 12% menos de combustible
- DYNAMIC POWER
  - hasta un 10,6% menos de combustible
- DYNAMIC COOLING
  - hasta 10 kW de ahorro
- Ajuste de la abertura del acelerador
  - hasta 15 kW de ahorro
- Equipo de reglaje de la presión de los neumáticos
  - 5% menos de combustible

### El mantenimiento sencillo



- Excelente acceso, desplegando lateralmente la carcasa de alimentación, y sencillo montaje / desmontaje del corncracker
- Sistema de lubricación central de serie: La menor cantidad de puntos manuales de lubricación en el mercado
- Cuchillas V-MAX con solo dos tornillos por cuchilla: No es necesario ningún ajuste con respecto a la contracuchilla ni ningún reajuste de las cuchillas V-MAX

### First CLAAS Service



- Servicio técnico profesional, concesionarios profesionales
- Rápido servicio de piezas de repuesto y rápida disponibilidad en el mundo entero
- Remote Service: Planificación proactiva del mantenimiento y reducción de los tiempos muertos

### La fiabilidad



- Larga vida útil
- Paquetes PREMIUM LINE con una resistencia al desgaste garantizada de las piezas señalizadas de 3.000 horas de servicio del motor o 5 años de trabajo\*

\* para regiones de comercialización CLAAS y componentes seleccionados





Trabajando en el mundo entero.

Con la exigencia de una producción cada vez mayor, también aumentan las expectativas frente a la picadora. Una limpia recogida del forraje, técnica robusta y versatilidad son decisivas. Gracias a la versatilidad de cabezales, la JAGUAR cosecha hoy los más diversos cultivos en todo el globo terrestre. Los cabezales pueden ser montados y desmontados fácilmente, son accionados por un acoplamiento rápido y destacan con una excelente adaptación al suelo.

Encuentre el cabezal adecuado para su JAGUAR.



**PICK UP 380 / 300.**

- Potente recogedor con cinco filas de púas para una limpia recogida de la hierba
- Robusto repartidor de rodillos con sinfín de alimentación de grandes dimensiones para un gran rendimiento de caudal
- ACTIVE CONTOUR para guiado automático por el suelo



**DIRECT DISC 600 / 500 y 600 P / 500 P.**

- Repartidor de rodillos para un traspaso muy homogéneo del flujo
- Barra de corte MAX CUT para un limpio corte de hierba
- Rodillo de palas para un flujo óptimo en cultivos cortos
- Sinfín de alimentación de muy grandes dimensiones para un gran rendimiento de caudal



**ORBIS 750 / 600 / 600 SD / 450.**

- Cabezales de maíz con anchuras de trabajo de 4,5 m a 7,5 m
- No hay que bajarse con la protección automática para el transporte en el ORBIS 700 / 600 / 600 SD
- Proceso de plegado en el ORBIS 750 en tan solo 15 segundos
- AUTO CONTOUR disponible para adaptación automática al suelo y automatismo de guiado



**Adaptador para CORIO y CONSPEED.**

- Conexión rápida y cómoda de cabezales de cosechadora, como, p. ej., cabezales de ordeño de maíz para la cosecha de mazorca de maíz molida
- Rodillo transportador integrado para un flujo homogéneo
- Conexión de transmisión a la JAGUAR con acoplamiento rápido



## Rápido y en línea recta. El flujo de material.

### 1 Alimentación.

- Robusto con una perfecta compactación previa
- Seis longitudes de corte ajustables mecánicamente
- Inversión lenta con motor hidráulico

### 2 Tambor de cuchillas V-CLASSIC.

- Corte perfecto para una excelente calidad de material picado
- Entrega centrada del material picado para un bajo desgaste

### 3 Corncracker.

- Óptima disgregación del material picado
- Concepto de corncracker MULTI CROP CRACKER

### 4 Acelerador.

- Traspaso centrado del material picado para un transporte seguro del material de cosecha
- Medida de la abertura ajustable mecánicamente



### Caudal máximo con un bajo consumo energético

Un flujo óptimo juega un papel fundamental en el rendimiento de trabajo logrado cada día. El material de cosecha fluye por toda la máquina sin cambios de dirección. Para ello, no importa si se trabaja en hierba sin corncracker o en maíz forrajero con corncracker. De una estación a otra, el material de cosecha cada vez se acelera más, la colocación en V de las cuchillas y las palas aceleradoras lo centran cada vez más. Esto conlleva un rendimiento máximo con una necesidad mínima de fuerza y ofrece una gran seguridad operativa. JAGUAR lo demuestra una y otra vez: con resultados impresionantes – medidos en el consumo de combustible en l/t.





# Potente y fiable. La alimentación.



## Rodillos robustos.

El accionamiento de los rodillos de alimentación en JAGUAR es muy potente. Las longitudes de corte se ajustan en seis niveles dependiendo de las necesidades. Robustos rodillos de compactación previa ofrecen un flujo óptimo. Listones de desgaste adicionales reducen el desgaste.

## Inversión hidráulica.

La inversión hidráulica se encarga de un giro marcha atrás lento, controlado y delicado. El material picado es transportado de forma cuidadosa. Al trabajar con pickup, el repartidor de rodillos (opcionalmente también el sinfín) es levantado automáticamente. Mediante una inversión dosificada, los objetos extraños se encuentran cerca de los rodillos de alimentación y se pueden eliminar de forma rápida y segura.



V 20	
6	8
11	14
18	22

V 24	
4,5	6,5
9	12
15	18

V 28	
4	5,5
7,5	10
13	15,5

Para las diferentes necesidades de los mercados, los niveles en los rangos de longitudes de corte están adaptados a los clientes con las correspondientes longitudes de corte.



## Transmisión del cabezal.

Desde el eje del cilindro tiene lugar el accionamiento mecánico a través de una correa de 4 canales. Cabezales, como por ejemplo el DIRECT DISC de 6 m de ancho, son accionados así de forma fiable.



## Detector de piedras STOP ROCK.

La alimentación es potente y robusta, pero al mismo tiempo reacciona de forma sensible cuando hay objetos extraños. El detector de piedras STOP ROCK incrementa la fiabilidad de JAGUAR. Cuando ha reconocido piedras en la hilera, para inmediatamente la alimentación. El tamaño mínimo de piedra lo puede definir usted mismo. La sensibilidad se puede ajustar cómodamente desde la cabina en CEBIS.

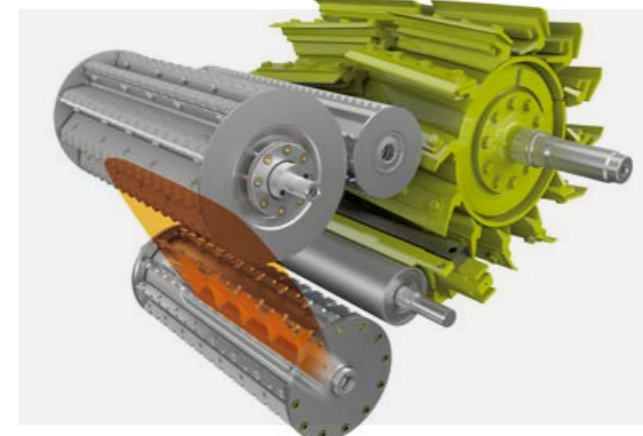

## Sensible detector de metales.

El detector de metales, montado en los rodillos de alimentación delanteros, detecta a tiempo las piezas de hierro imantado. Una parada inmediata para la alimentación con gran rapidez y prácticamente sin desgaste. A través del indicador de la ubicación en CEBIS, el operario reconoce rápidamente el lugar donde se encuentra la pieza imantada.

## Rendimiento pleno desde el principio.

- Robusta alimentación para un flujo perfecto
- Potente transmisión del cabezal
- Rango adaptado de la longitud de corte
- Protección fiable con detector de metales y STOP ROCK



Embrague de desconexión del detector de metales



STOP ROCK



# Preciso y acreditado. El tambor de cuchillas V-CLASSIC.



## Cuchillas colocadas en forma de V.

La efectividad del tambor de cuchillas de 750 mm en JAGUAR es algo exclusivo. La colocación en V ofrece un corte tirante de tijera y que, sobre todo, ahorra fuerza. Adicionalmente el forraje es dirigido hacia el centro – esto reduce el desgaste y las pérdidas por fricción en las paredes de la caja del cilindro.

- Construcción robusta
- Potencia mínima requerida
- Gran rendimiento de caudal
- La mejor calidad de picado
- Excelente descarga

## El tambor de cuchillas V-CLASSIC está disponible en tres versiones:

- 1 V20 para el uso en forraje de estructura gruesa o, sobre todo, en hierba
- 2 V24 para el uso en hierba y maíz; siendo adecuado para longitudes de corte más largas en hierba
- 3 V28 para el uso en hierba y maíz; adecuado para longitudes de corte cortas en maíz

## Afilado totalmente automático.

Un corte exacto y un material de picado homogéneo solo son posibles con cuchillas absolutamente afiladas. El afilado de las cuchillas se puede dirigir desde la cabina.

## Corte preciso.

También el ajuste de la contracuchilla lo puede controlar de forma opcional desde la cabina. Durante el ajuste no se suelta la contracuchilla, sino que el yunque se acerca con delicadeza al tambor de cuchillas con la contracuchilla firmemente atornillada. Sensores detonantes se hacen cargo del ajuste en el caso de contacto.

El afilado y también el ajuste de la contracuchilla se deben realizar dependiendo de la cantidad de caudal y no de a la hora que se trabaje. En CEBIS puede fijar ajustes correspondientes para el recordatorio sobre el afilado de cuchillas.

## Incrementar el rango de longitudes de corte.

Para duplicar la longitud de corte, se puede equipar el tambor V-CLASSIC con semicuchillas. Con las semicuchillas se logra una salida muy homogénea del material de cosecha. Ideal en la cosecha de hierba o también en maíz para corte largo y SHREDLAGE®.



V28 con la mitad de la cantidad de cuchillas para la ampliación de la gama de longitudes de corte sin corncracker

V28 con semicuchillas para la ampliación de la gama de las longitudes de corte con entrega simétrica del material de cosecha, adecuado para el uso con corncracker, p. ej. para SHREDLAGE®

## Longitudes de corte posibles.

Tambor	Utilidad	Ocupación de cuchillas completa	Mitad de la ocupación de cuchillas	Semicuchillas
V-CLASSIC 28	Ocupación de cuchillas	28 = 2 x 14	14 = 2 x 7	28 = 2 x 14
	Longitud de corte	4 / 5,5 / 7,5 / 10 / 13 / 15,5	8 / 11 / 15 / 20 / 26 / 31 <sup>1</sup>	8 / 11 / 15 / 20 / 26 / 31 <sup>1</sup>
V-CLASSIC 24	Ocupación de cuchillas	24 = 2 x 12	12 = 2 x 6	24 = 2 x 12
	Longitud de corte	4,5 / 6,5 / 9 / 12 / 15 / 18	9 / 13 / 18 / 24 / 30 / 36 <sup>1</sup>	9 / 13 / 18 / 24 / 30 / 36 <sup>1</sup>
V-CLASSIC 20	Ocupación de cuchillas	20 = 2 x 10	10 = 2 x 5	20 = 2 x 10
	Longitud de corte	6 / 8 / 11 / 14 / 18 / 22	12 / 16 / 22 / 28 / 36 <sup>1</sup> / 44 <sup>1</sup>	12 / 16 / 22 / 28 / 36 <sup>1</sup> / 44 <sup>1</sup>

<sup>1</sup> Más de 30 mm de longitud de corte no autorizados para el uso con corncracker



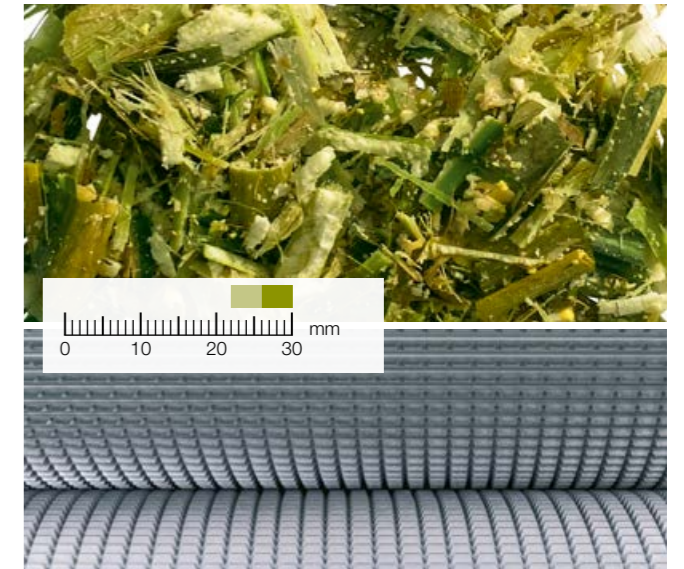
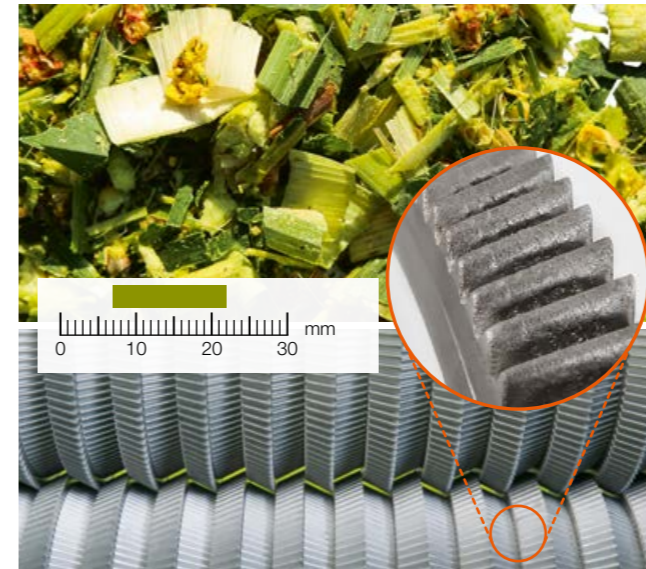

### MCC CLASSIC.

El MCC CLASSIC convencional está equipado con el acreditado perfil de dientes de sierra y trabaja de serie con una diferencia del régimen de revoluciones del 30%. Usted puede sacarle provecho a este sistema cuando cosecha maíz corto para plantas de biogás o ensilado para ganado vacuno y el engorde de ganado. El grado deseado del acondicionado de grano puede ser incrementando con una adaptación del régimen de revoluciones diferencial.

### MCC MAX cuatro veces más fuerte.

- 1 Máxima vida útil con una gran protección antidesgaste con recubrimiento Busa®CLAD
- 2 Máximo acondicionado del grano
- 3 Máximo rendimiento de caudal posible con la JAGUAR 880\* de hasta 653 CV
- 4 Máxima flexibilidad para las más diversas expectativas

### 3.160 hectáreas en tres cosechas de maíz.

El contratista agrícola Meyer, de Meppen-Apeldorn, trabajará con el MCC MAX en una cuarta cosecha adicional de maíz.

### MCC MAX.

En los rodillos MCC MAX están perfilados 30 segmentos anulares en forma de dientes de sierra. La colocación y la geometría especial de los segmentos anulares hacen que el material picado no solo sea trabajado por fricción y aplastamiento, sino también por fuerzas de corte y cizallamiento. Esto abre de forma más intensiva los granos de maíz y las fibras del material de los tallos.

En comparación con los corncracker convencionales, la gama de usos del MCC MAX cubre un rango muy superior en lo que a longitudes de corte y materia seca se refiere. Al mismo tiempo, el resultado del acondicionado es de muy alta calidad. El acondicionado del forraje cumple los más diversos requisitos, sin que se tenga que adaptar el equipamiento de la máquina.

### MCC SHREDLAGE®.

La tecnología originaria de los EE.UU. es utilizada en muchas explotaciones del mundo entero para un rango extremo de longitudes de picado de 26 a 30 mm.

Los rodillos tienen un perfil de dientes de sierra con una ranura en espiral adicional y de marcha contrapuesta, con una diferencia del régimen de revoluciones del 50%. Con ello, el MCC SHREDLAGE® es capaz de raspar completamente los granos de maíz, trocear completamente las piezas de mazorca y abrir bien las fibras del material de hojas. Además, la ranura espiral ejerce un efecto transversal en el material de tallos, raspando su cáscara. Al mismo tiempo, la zona blanda interior es dividida a lo largo. El ensilado SHREDLAGE® se puede compactar muy bien, debido a que el material se traba durante el almacenamiento y tiene una dilatación mínima.

\*JAGUAR 880 solo para mercados seleccionados

Principios de actuación del MULTI CROP CRACKER	CLASSIC	MAX	SHREDLAGE®
Medida ajustable de la abertura de los rodillos del cracker	□	□	□
Cantidad de dientes por rodillo y diámetro para la recepción del material de cosecha y el tamaño de grano	125 / 125 con 250 mm Ø	120 / 130 con 245 / 265 mm Ø	110 / 145 con 250 mm Ø
Diferencia del régimen de revoluciones de los rodillos para el efecto de fricción	30 %	30 %	50 %
Entrelazado de los segmentos anulares para el efecto de corte	—	□	—
Dentado oblicuo de los segmentos anulares para el efecto de cizallamiento	—	□	—
Ranura espiral contrapuesta para el efecto de pelado	—	—	□

□ disponible — no disponible





## La calidad SHREDLAGE® empieza en la cosecha de forraje.

La abertura intensiva del material incrementa la superficie del material de cosecha. Esto conlleva una fermentación bacteriana mucho mejor durante el ensilaje y, sobre todo, durante la digestión en el rumen.

Pruebas realizadas en la universidad de Madison, Wisconsin, EE.UU., han demostrado que SHREDLAGE® incrementa en gran medida el efecto estructural del ensilado de maíz y, al mismo tiempo, mejora la disponibilidad del almidón que contiene. Además, la estructura del ensilado, favorable para el rumen, mejora la salud del rebaño.

## SHREDLAGE® también para ganado de engorde.

Los efectos de una alimentación con SHREDLAGE® del ganado de engorde es algo que no había sido prácticamente estudiado hasta ahora. Por ello, la Escuela Superior de Osnabrück ha realizado, por primera vez, unas pruebas de campo con 72 piezas de ganado Fleckvieh.

La alimentación con SHREDLAGE® tiene un efecto positivo en el valor del peso de sacrificio. Con un mayor contenido de carne, se logra una clase de comercialización superior y una clase de grasa significativamente inferior.

Además de una mejor salud de los animales, SHREDLAGE® le ofrece muchas ventajas adicionales. Con la óptima digestión del almidón, puede reducir el uso de pienso compuesto. También se puede limitar o incluso eliminar la adición de componentes estructurales como la paja.



Resultados de las pruebas de la Escuela Superior Técnica de Osnabrück con respecto a las pruebas de alimentación de ganado de engorde con SHREDLAGE®.



## La medida de abertura correcta ahorra costes.

La medida de la abertura entre los rodillos decide sobre la intensidad del acondicionado del material picado. Aquí es válido lo siguiente: Solo tan intensivo como sea necesario. Cuanto menor es la medida de abertura, de forma más intensiva es acondicionado el material de cosecha y mayor es la necesidad de energía de su JAGUAR. Debe calcular con unos mayores costes de producción.

## MULTI CROP CRACKER para el forraje más fino.

- Para un gran caudal con el mejor acondicionado del material picado
- Construcción robusta con unidades de rodamiento de grandes dimensiones y una carcasa hermética
- Con correas exentas de mantenimiento, tensadas hidráulicamente de forma constante para un máximo traspaso de la fuerza
- Buen acceso para el mantenimiento o la sustitución de los rodillos

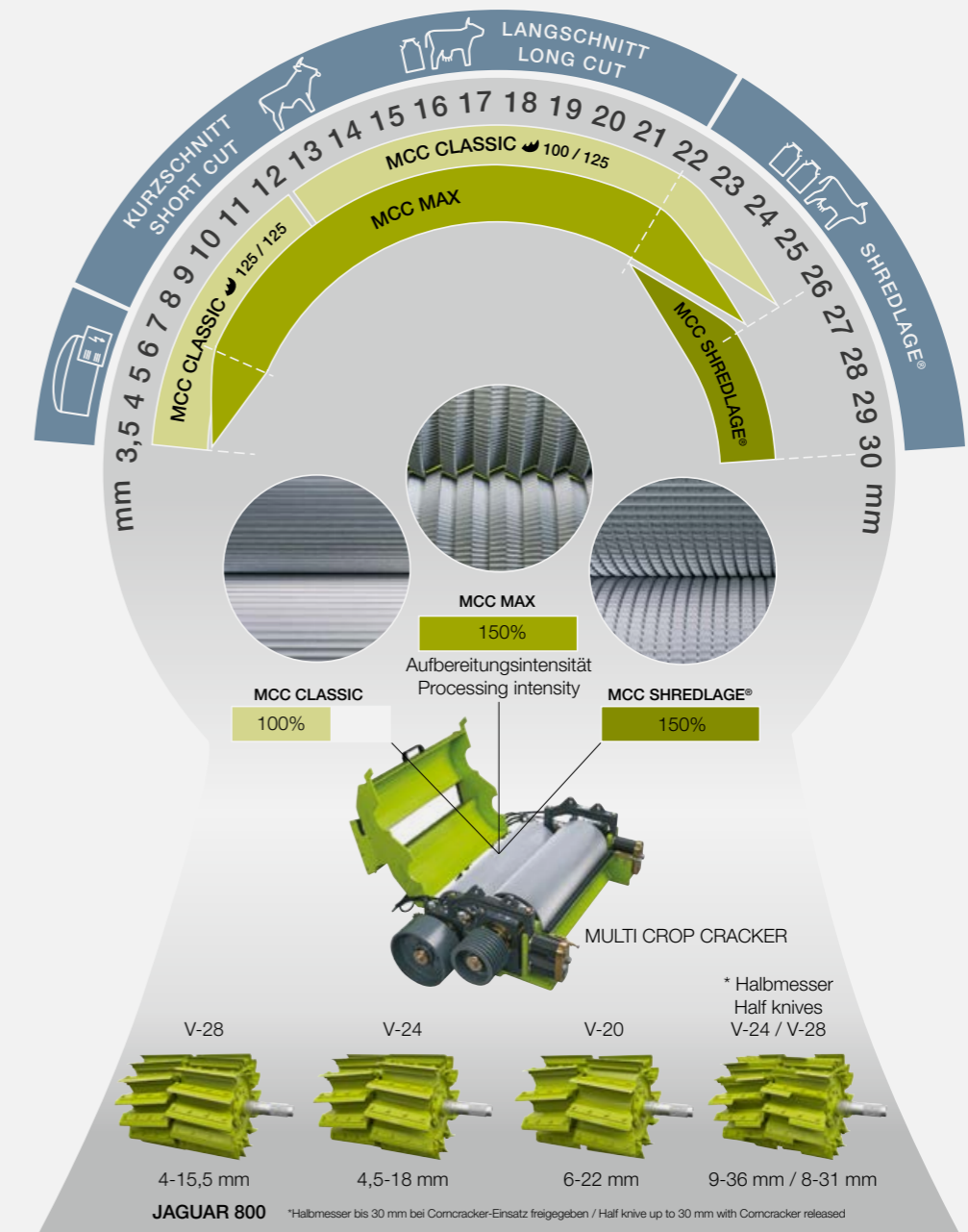



# Descargar el material de cosecha de forma rápida y segura.

## Ahorrar fuerza al acelerar.

En JAGUAR el acelerador está colocado en una posición ideal. El material picado es girado y centrado a través de las palas de tiro en forma de V. Esto reduce la necesidad de fuerza y el desgaste en las paredes laterales.

## Adaptar el rendimiento de tiro.

En materiales de cosecha pesados puede incrementar la medida de abertura entre el acelerador y la pared trasera en hasta 10 mm. Esto reduce la necesidad de fuerza. Cuando, por ejemplo, hierba muy seca o el inicio del picado en una superficie exigen un gran rendimiento de tiro, se puede reducir la medida de esta abertura. Este ajuste es realizado mecánicamente en un espacio de mantenimiento con fácil acceso.

Para trabajos de mantenimiento como la renovación de piezas de desgaste se puede desmontar el acelerador posterior de forma rápida y sencilla. Dos técnicos cualificados necesitan para ello aproximadamente una hora.

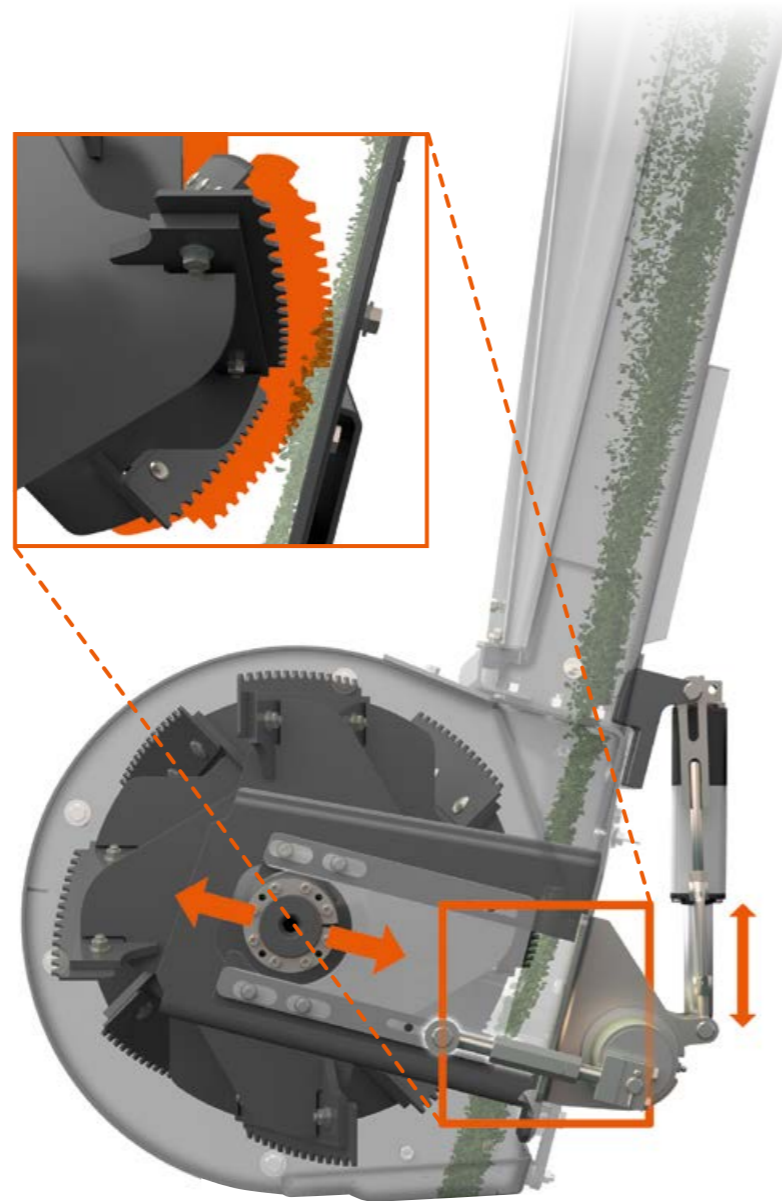

Sencillo desmontaje y montaje del acelerador



Ajuste mecánico de la abertura del acelerador de la descarga

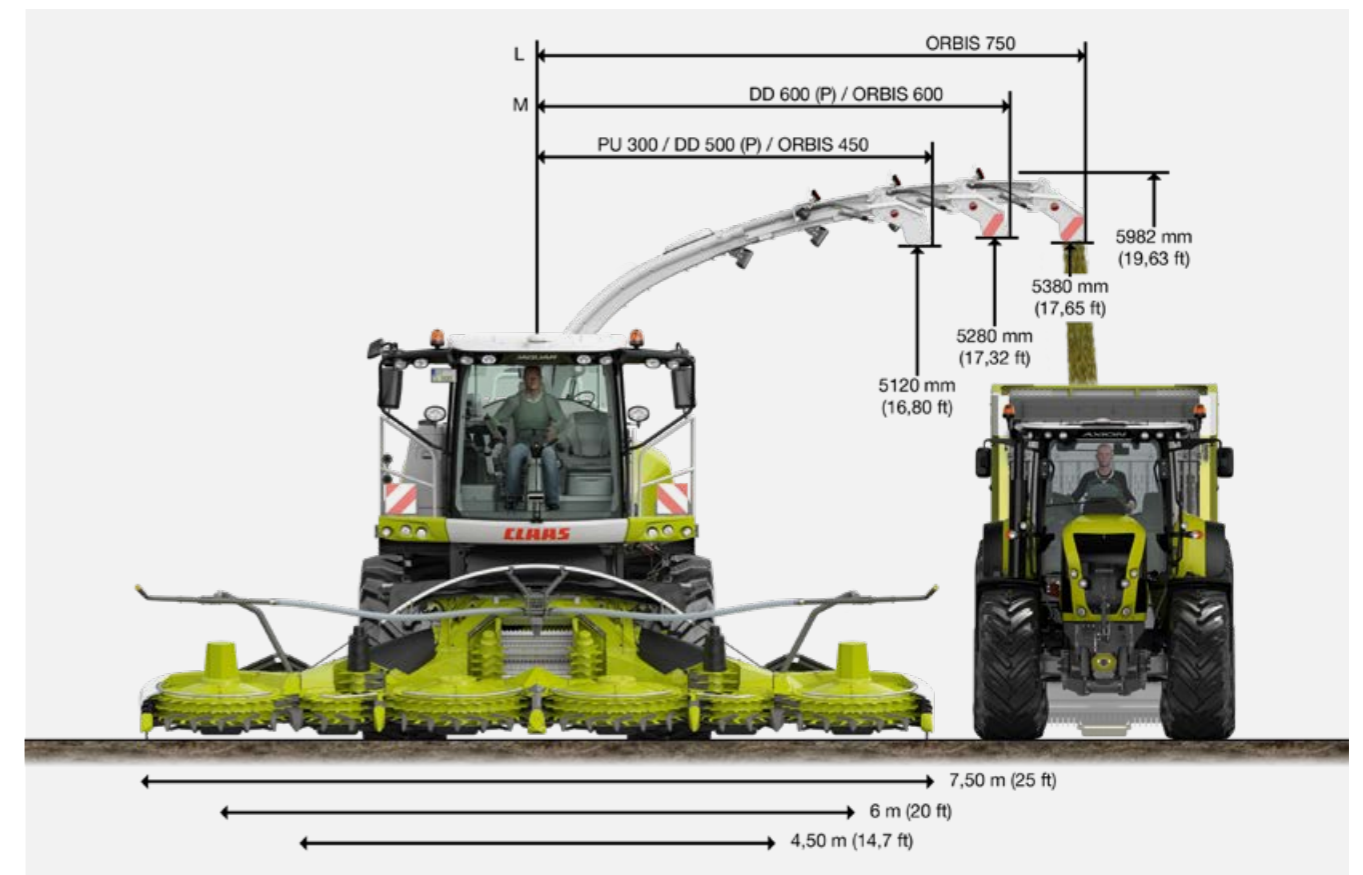

## Traspaso seguro del material de cosecha hasta una anchura de trabajo de 7,5 m.

Gran firmeza y un bajo peso propio caracterizan el codo de descarga. El chorro de material muy concentrado incrementa la seguridad de alcance y minimiza las pérdidas. La construcción modular permite una adaptación a diferentes anchuras de trabajo.

Dos módulos de extensión en los tamaños M y L le permiten un traspaso seguro del material de cosecha con un anchura de trabajo de hasta 7,5 m. El dorso del codo de descarga está completamente atornillado. Con ello las chapas traseras actúan al mismo tiempo como chapas de desgaste.



Robusta corona giratoria para trabajos de cosecha, especialmente en pendientes o con grandes velocidades

## Expulsión adaptada.

- Ahorra fuerza al acelerar.
- El rendimiento de tiro puede adaptarlo mecánicamente en el espacio de mantenimiento con buen acceso.
- El codo de descarga tiene una construcción modular.
- Son posibles anchuras de trabajo de hasta 7,5 m.



Todos los aditivos son dosificados de forma precisa.

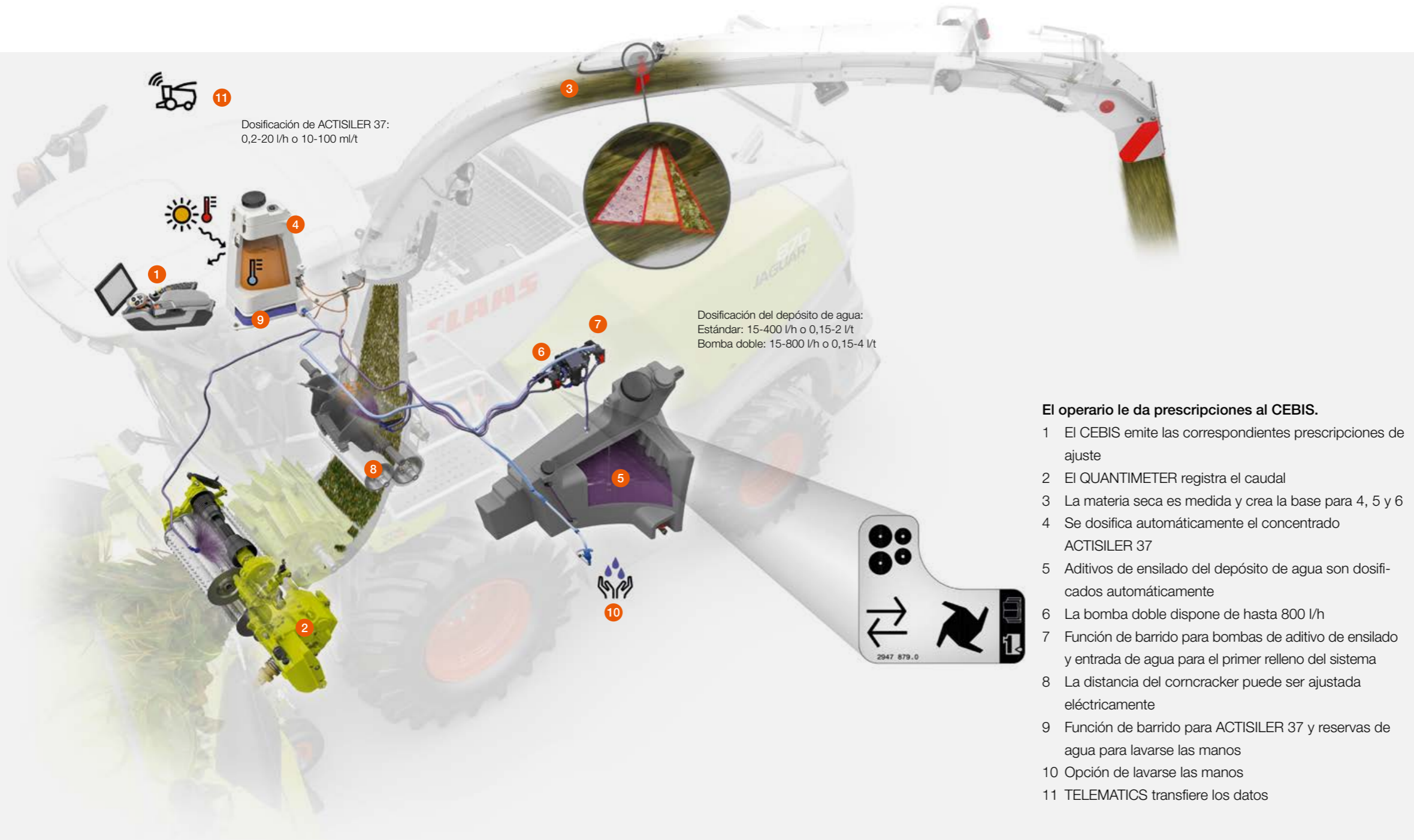

**Concentrado del depósito térmico.**

El depósito ACTISILER 37 de doble pared protege su concentrado de aditivos de ensilado frente a altas temperaturas exteriores. Cuando es, por ejemplo, relleno fresco con 19 °C, se calienta durante diez horas de trabajo a como máximo 23 °C con una temperatura exterior de 40 °C.

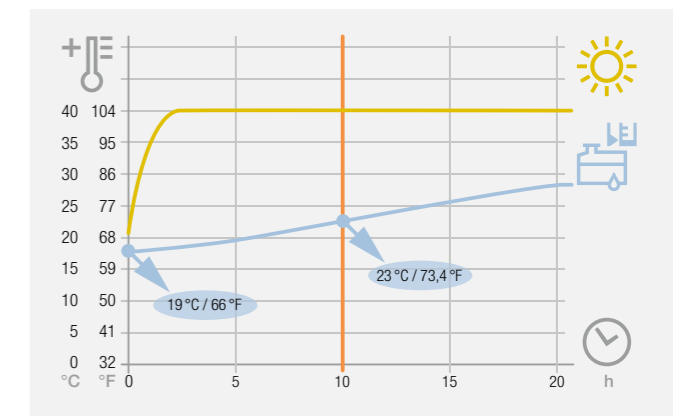

**Forraje de primera.**

Ensilados de gran calidad incrementan el rendimiento lácteo y estabilizan prolongadamente la salud de los animales. Los sistemas inteligentes de la JAGUAR forman la base para una excelente calidad de forraje: Con aditivos dosificados con gran precisión del depósito de 375 l o altamente concentra-

dos con el nuevo ACTISILER 37. El valor determinado por el sensor de infrarrojos cercanos (sensor NIR) de la materia seca sirve como referencia de ajuste para la longitud de corte y los aditivos.

**Dosificación vía CEBIS.**

CEBIS informa de forma ordenada al operario sobre la interrelación automática de la dosificación de aditivos de ensilado y la materia seca medida.

- 1 Dosificación correspondiente a la actual materia seca
- 2 Prescripción de dosificación del depósito de 375 l
- 3 Prescripción de dosificación de ACTISILER 37







Aplicación: Ayuda para la correcta dosificación de aditivos de ensilado

## Dosificación precisa con la aplicación de aditivos de ensilado CLAAS.

Dependiendo del material de ensilado y del material de cosecha, la aplicación le ayuda a encontrar los ajustes correctos para añadir aditivos de ensilado, para lograr su objetivo diario con el volumen del depósito y la dosificación. Introduzca fácilmente las indicaciones de aditivos de ensilado recomendadas por el fabricante y los datos básicos de la JAGUAR, ya la aplicación calcula la dosificación exacta para el material de cosecha y el proceso de cosecha. La aplicación de aditivos de ensilado la obtiene, a través de CLAAS Connect para Android y Apple.

### Datos básicos para una dosificación precisa.

- ¿Cómo de alto se estima el rendimiento (t/ha)?
- ¿Cuánta superficie debe ser cosechada (ha)?
- ¿Cuánto material de ensilado se recomienda (g/t)?
- ¿Cuánto material de ensilado hay en un paquete (g)?

### Utilizar material de ensilado cumpliendo con los objetivos.

Después de que la aplicación le haya mostrado cuánto material de ensilado necesita, puede fijar la dosificación: Para ello son necesarias informaciones adicionales:

- ¿Qué sistema de aditivos de ensilado es utilizado (ACTISILER o depósito de agua de ensilado)?
- ¿Cómo de lleno está el depósito correspondiente?
- ¿Cómo es la anchura de trabajo (m)?
- ¿Cómo de alta es la velocidad de trabajo estimada (km/h)?
- ¿Se debe dosificar durante el picado en base a l/t o l/h?

A continuación solo introduce en CEBIS la dosificación determinada. Durante el picado son posibles en todo momento entradas de corrección.



Relleno del depósito de aditivos de ensilado



Introducir la propuesta de la aplicación en CEBIS

CLAAS Connect. Asegúrese ahora su aplicación de aditivos de ensilado.



Scan me.



### Evitar viscosidades usando agua.

Cuando usted cosecha cultivos con un gran contenido de azúcar, el añadir agua de forma específica en los puntos de flujo como la alimentación, la chapa guía, el acelerador y el codo de descarga, evita que el flujo de material se pegue.

Desde que no hay flujo de material, por ejemplo en cabecera o al cambiar de remolque de transporte, se puede inyectar automáticamente agua. El agua del depósito de 375 l humedece las viscosidades pegadas en el flujo de material. Cuando se continúa con el trabajo, el material de cosecha limpia el flujo de material. Una entrega adicional de aditivos de ensilado es entonces posible con el ACTISILER 37.

### Entrega de aditivos de ensilado hasta 800 l/h.

Para añadidos extremadamente altos de aditivos de ensilado, una segunda bomba de aditivos de ensilado duplica el rendimiento dosificador de 400 l/h a 800 l/h. Lógicamente el manejo y la visualización en CEBIS están integrados.





Un paquete de fuerza ahorra combustible.



## **CPS** | CLAAS POWER SYSTEMS

Nuestro impulso es el trabajo en conjunto de los mejores componentes.

Su máquina CLAAS es mucho más que la suma de sus partes. Un rendimiento máximo se logra únicamente cuando todas las piezas están interadaptadas y trabajan perfectamente en conjunto.

Bajo el nombre CLAAS POWER SYSTEMS (CPS) combinamos los mejores componentes para un sistema de transmisión inteligente. Plena potencia de motor únicamente cuando usted la necesita. Accionamientos que encajan con los usos de sus máquinas. Tecnología que ahorra combustible y que se amortiza rápidamente para su empresa.



# Inigualada y eficiente. La transmisión.



Imbatible desde hace décadas.

El revolucionario concepto de accionamiento de JAGUAR fue desarrollado en 1993 por los ingenieros CLAAS y marca las pautas hasta la actualidad. El traspaso directo de la fuerza ha demostrado su eficacia en miles de casos en la práctica. También en esta generación JAGUAR hemos seguido fieles a nuestro concepto de montar el motor transversalmente al sentido de marcha.

### Exento de mantenimiento.

Los conjuntos picadores son accionados directamente por el embrague principal del motor mediante una cinta hidráulica Powerband pretensada.

### Seguro.

El freno de discos conectado al embrague principal hace que los conjuntos picadores se paren rápidamente al desconectar la transmisión principal. QUICK STOP incrementa la seguridad.

### Eficientes.

La transmisión directa transfiere la fuerza con un alto grado de efectividad y mantiene al mismo tiempo baja la necesidad específica de fuerza.

### Confortable.

El cabezal es accionado mecánicamente, la conexión tiene lugar a través de un acoplamiento rápido.



### La transmisión principal JAGUAR.

Fuerte, robusta y con baja necesidad de mantenimiento. Con cinco argumentos para el mejor coeficiente de rendimiento.

- 1 Motores con construcción transversal
- 2 Transmisión principal directa Powerband desde el motor al:
  - Conjunto picador
  - Acelerador
- 3 Transmisión Powerband del corncracker directamente desde el acelerador
- 4 QUICK STOP – freno activo del flujo al desconectar la transmisión principal
- 5 Accionamiento mecánico del cabezal con acoplamiento rápido

### Más caudal. Menos necesidad de fuerza.

- Conjuntos picadores acreditados y fiables
- Transmisión directa eficiente y exenta de mantenimiento
- Transmisión mecánica del cabezal con un traspaso automático de la fuerza a través del acoplamiento rápido



Acoplamiento rápido

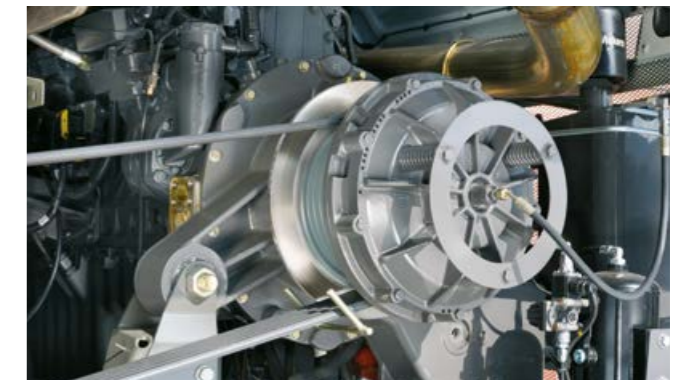

Freno del flujo QUICK STOP



# Potente y eficiente. La tecnología de motores.

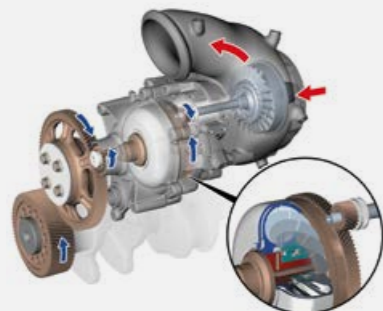
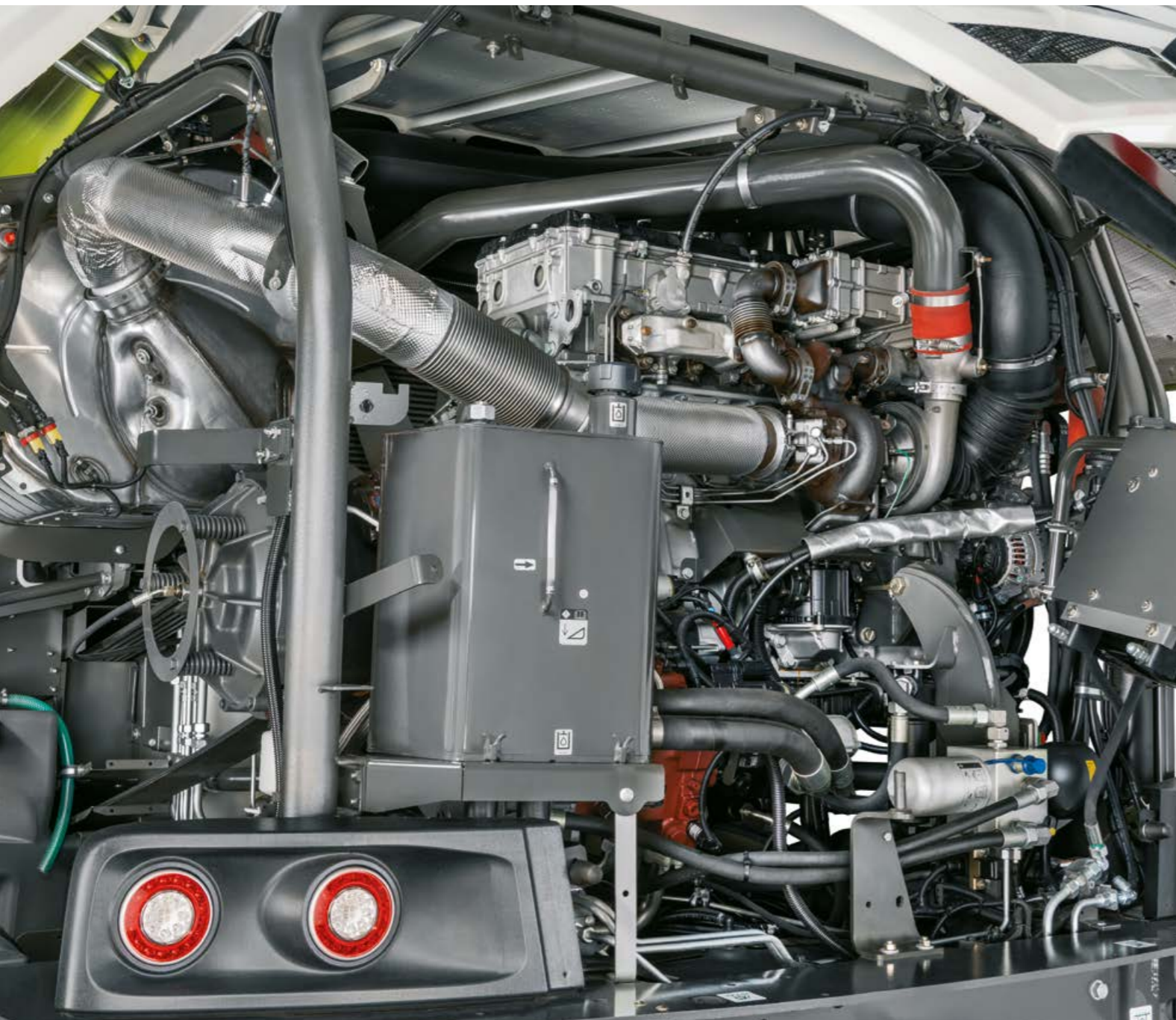

Turbo-Compound para OM 473 LA



Mercedes-Benz OM 473 LA



Mercedes-Benz OM 471 LA

## Fuerza e inteligencia de Mercedes-Benz.

Todos los motores cumplen con la normativa para emisiones Stage V. Los gases de escape de los modelos JAGUAR son limpiados mediante un retorno de los gases de escape, así como una reducción selectiva catalítica (SCR) en combinación con un filtro de partículas diésel. Un depósito de 130 l contiene la solución de urea necesaria para ello.

### La más moderna tecnología de motores.

Los motores en línea de 6 cilindros de Mercedes-Benz, con una cilindrada de hasta 15,6 l, destacan también en el trabajo duro.

- Tecnología de inyección de alta presión Common-Rail con hasta 2.500 bares
- Tecnología adicional Turbo-Compound para la mayor eficiencia con plena carga
- Estabilidad del par motor con un amplio rango de revoluciones
- Bajo peso propio con una gran densidad de potencia
- Muy bajo consumo de diésel

### Gran depósito para largos trabajos.

Gracias al inteligente concepto de depósitos, puede planificar de forma ideal largas jornadas de trabajo. En una JAGUAR con sistema de tratamiento posterior de los gases de escape, tiene que repostar urea solo después de cada segundo relleno de diésel.



### NUEVO: Sostenibilidad

El depósito de combustible está relleno de fábrica, por primera vez, con combustible HVO (DIN EN 15940). El aceite vegetal hidrogenado es un combustible diésel sintético. Las emisiones contaminantes de HVO son menores en comparación con diésel fósil, ya que no tiene diferentes contaminantes, como p. ej. compuestos aromáticos o con contenido de azufre.

Características:

- Consumo similar de combustible
- Mezcla de HVO y diésel no es problemática
- Sonido del motor más silencioso con una combustión más suave
- Reducción de las emisiones CO<sub>2</sub>



JAGUAR Motores	Tipo	kW	CV	Cilindrada Litros
880*	OM 473 LA	480	653	15,6
870	OM 473 LA	430	585	15,6
860	OM 471 LA	390	530	12,8
850	OM 471 LA	340	462	12,8
840	OM 471 LA	320	435	12,8

### Depósito de diésel de gran volumen.

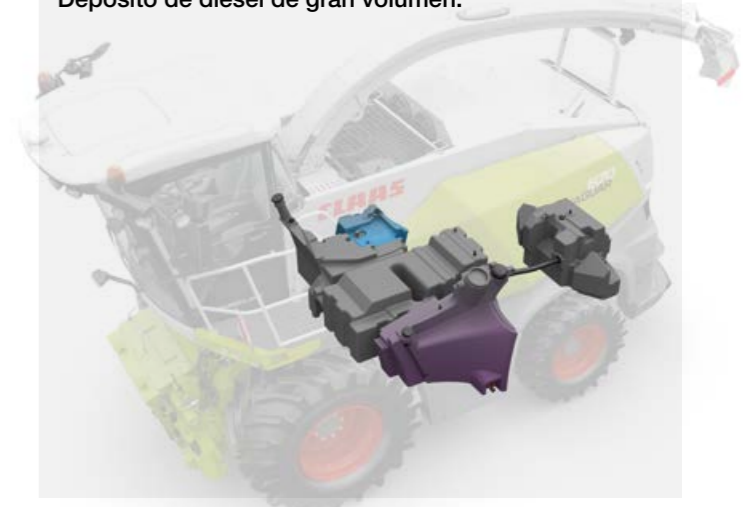

JAGUAR	Dep. combustible	Dep. adic. combustible	Combustible total	Depósito de urea	HVO ready
880*-840	1000 l	300 l	1300 l	130 l	●

\*880 solo para mercados seleccionados



# Inteligente y eficiente. DYNAMIC POWER.

Solo la fuerza necesaria.

Los modelos JAGUAR 880\*, 870 y 860 pueden ser equipados con la regulación automática de la potencia de motor DYNAMIC POWER. Logrando una eficiencia y caudal máximos en el margen de plena carga. En el margen de carga parcial se reduce automáticamente la potencia de motor. Con ello se puede ahorrar hasta un 10,6 % de combustible.

### Rendimiento máximo al entrar en el campo.

Antes de entrar en el campo, DYNAMIC POWER se coloca en la línea característica máxima del motor. Cuando tras entrar en el campo no se exige la potencia máxima, DYNAMIC POWER se coloca en la línea característica correspondiente.

Seleccionable	Nivel	JAGUAR		
		880*	870	860
Potencia máxima	10	653	585	530
	9	615	554	504
	8	577	522	478
Gran rendimiento	7	539	491	453
	6	501	460	427
	5	463	429	401
	4	424	397	375
Potencia normal	3	386	366	349
	2	348	335	324
	1	310	303	298
	min	272	272	272

\*880 solo para mercados seleccionados

DYNAMIC POWER adapta perfectamente, según las condiciones de cosecha, en diez niveles, la potencia del motor en el rango de carga parcial. Así siempre avanza en el rango de revoluciones eficiente.

### Rendimiento refrigerante fiable.

Radiadores sobrepuestos se encargan de un rendimiento refrigerante efectivo en todas las condiciones de cosecha. La gran superficie de cribas de la caja del radiador mantiene bajas las velocidades de aire y la suciedad. La criba es limpiada por un brazo aspirador rotativo. El aire que viene del radiador traspasa el motor y sale por la parte trasera, por la gran salida de aire. Así se realizan con éxito los trabajos también con altas temperaturas.

### Recibir y dar aire.

Grandes filtros de aire garantizan una labor larga y segura. El aire del motor absorbido ya es prelimpiado de la caja del radiador. En caso necesario, se pueden desmontar los filtros sin necesidad de herramientas, pudiendo realizar los trabajos de limpieza inmediatamente en el campo.



El compresor integrado entrega 600 l/min con 9,5 bar. Con ello se maneja el equipo de frenos del remolque y se pueden utilizar herramientas con accionamiento neumático, por ejemplo, una pistola de aire, para limpiar la JAGUAR después del trabajo.



### Calcule con un menor consumo.

- DYNAMIC POWER ahorra hasta un 10,6% de combustible en el rango de carga parcial.
- Con el Tempomat avanza de forma constante y rentable.
- El fiable sistema refrigerante tiene un excelente acceso.



# Con gran tracción y maniobrable. El dispositivo de marcha.

## Reservas enormes.

La propulsión destaca con una gran fuerza de tiro. En la primera marcha son posibles velocidades de cosecha de hasta 16,8 km/h. El bajo peso propio, el pequeño radio de giro y suficiente espacio libre al suelo ofrecen una excelente maniobrabilidad.

### Fuerte y maniobrable.

- Gran fuerza de tiro
- Pequeño radio de giro para una gran maniobrabilidad
- Cámara trasera para una mejor visión hacia atrás
- Flexible contrapesado trasero con una ancha protección antichoque

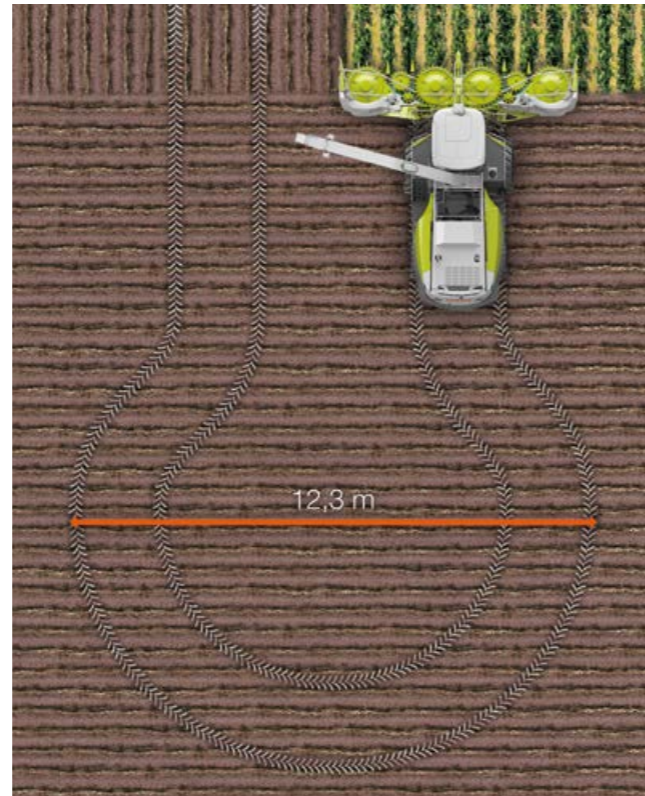

### Tracción mecánica a las cuatro ruedas.

En condiciones de cosecha difíciles, la tracción conmutable a las cuatro ruedas ofrece una tracción máxima. El traspaso de fuerza se realiza de forma mecánica con un eje cardán directamente en el eje trasero. Los neumáticos opcionales traseros 620/55 R 26 ofrecen la tracción correspondiente con el perfil AS.

### Económica conducción por carretera.

La propulsión regulada electrónicamente controla automáticamente el régimen de revoluciones del motor y lo adapta de forma exacta a la potencia requerida. Esto ahorra mucho combustible y minimiza los ruidos de conducción.

### Cámara trasera: Mayor visibilidad en maniobras marcha atrás.

Cuando JAGUAR está equipada con una cámara trasera, se muestra automáticamente en CEBIS la imagen de la cámara trasera al girar la palanca de marcha a la posición de avance marcha atrás. Esto permite desacoplar remolques de forma segura y mejora la visibilidad.

### Flexible contrapesado en la parte trasera.

Puede nivelar de forma rápida y sencilla el peso de la JAGUAR en la parte trasera. El peso base de 850 kg puede ser equipado con pesos diferentes. El ancho amortiguador de goma integrado sirve como protección antichoque.



No hay nada que le distraiga.

Usted conduce su JAGUAR en un tiempo mínimo de forma intuitiva. En su cabina hay tranquilidad y, sobre todo, concentración. El nivel de ruidos es agradablemente bajo, las vistas del terreno son óptimas. La columna de dirección y el asiento del operario permiten múltiples ajustes para adaptarse exactamente a sus necesidades.

Dirige las funciones principales con el mando multifuncional CMOTION y unos pocos elementos centrales de mando, colocados de forma lógica. Gracias al CEBIS con pantalla táctil, accede de forma rápida y cómoda a todas las funciones de la máquina.





Reaccione más rápidamente con la pantalla táctil.

Es posible el manejo de la JAGUAR sin conocimientos previos. Así también operarios inexpertos son capaces de manejar la máquina de forma segura y aprovechar todo su potencial.

Con el CEBIS con pantalla táctil, tiene un rápido acceso a todas las funciones de la máquina. Las principales las puede modificar incluso directamente con interruptores en el reposabrazos. Tanto en trayectos de campo con altibajos o en el caso de operarios inexpertos, un manejo preciso está garantizado. En caso necesario, puede ajustar y manejar su JAGUAR de cuatro modos.

## Una JAGUAR encaja a la perfección.

- El ordenado concepto de menú ofrece libertad para opciones de visualización individualizadas.
- El acceso rápido tiene lugar cómodamente a través de la palanca de marcha CMOTION.
- Para una visualización perfecta, la posición del monitor se puede ajustar individualmente.



### 1 Pantalla táctil CEBIS.

Al pulsar brevemente la pantalla táctil, CEBIS reacciona inmediatamente. Usted tiene acceso directo a todas las funciones de la máquina – p. ej. al menú del CRUISE PILOT para los ajustes básicos.



### 2 Gestión de favoritos CMOTION.

Se pueden programar siete ajustes como favoritos y ser activados con interruptores de doble pulsador en la palanca de avance CMOTION. Su mirada se mantiene concentrada en el cabezal y el flujo.



### 3 Botón giratorio y pulsador CEBIS.

Con la ayuda del botón giratorio, la tecla escape y las de favoritos, avanza de forma segura por el panel de mandos CEBIS también en trayectos intranquilos – p. ej. para ajustar la contracuchilla.



### 4 Reglaje directo con interruptores.

Usted maneja siete funciones básicas, definidas de forma fija, directamente con los interruptores asignados – p. ej. para adaptar la anchura de trabajo con el interruptor de secciones.



# Agradable estancia en la cabina.

El manejo ordenado e intuitivo facilita el picado también durante largas jornadas. La selección de sistemas confortables de entretenimiento y comunicación hace que el trabajo se convierta en un hobby.



NUEVO: Hablar a través del manos libres, navegar, escuchar música – en combinación con la Apple-CarPlay / Android Auto, el paquete de sonido y entretenimiento hace que el trabajo se realice más a gusto. El subwoofer aporta los graves correctos y un impresionante bajo.

CLAAS ofrece los preparativos como equipamiento adicional. De manera que fácilmente se puede equipar a posteriori una radio con una pantalla táctil de 6 pulgadas a través del concesionario CLAAS.



NUEVO: Están preparados un entretenimiento y una comunicación sencilla y de gran calidad.

- La radio DAB+ garantiza una libre recepción más allá de los límites regionales
- El micrófono de cuello de ganso transmite sus informaciones de forma clara y sin interferencias
- Con la estación inductiva de carga, su teléfono móvil se carga sin necesidad de cables

- Entradas USB-C adicionales también están disponibles para la carga
- Grandes portabebidas se ofrecen para sujetar sus bebidas
- Cuando ha entrado arena o polvo en la cabina, con la pistola de aire comprimido integrada puede volver a dejar rápidamente todo limpio



Ordenada,  
silenciosa y cómoda.



### Su puesto de trabajo en la JAGUAR.

En la JAGUAR no existe nada que le distraiga. Usted dispone de suficiente espacio, está protegido contra el ruido y disfruta de una libre visibilidad hacia todos los lados.

- Espaciosa cabina con dos asientos
- Gran confort de asiento, opcionalmente con asiento confort, asiento giratorio, asiento de cuero o con el asiento premium con ventilación y calefacción
- Focos de trabajo LED, que ofrecen una luz casi diurna, en el techo de la cabina, en la parte trasera y en el codo de descarga, para una excelente visibilidad durante la cosecha

### Desarrollado para trabajos prolongados.

- Puesto de trabajo espacioso y muy silencioso
- Manejo sencillo, intuitivo
- Excelente visibilidad en el campo y en carretera
- Equipamiento de gran calidad con un gran confort



### Ergonómica cabina confort.

La columna de dirección y el asiento del operario pueden ser regulados y adaptados de forma versátil. Con indicadores y elementos de mando colocados de forma lógica, tiene la JAGUAR rápidamente controlada.



### Múltiples variantes de equipamiento.

Parasoles, el equipo de aire acondicionado, la radio y el espacio refrigerado para bebidas se encargan de que se sienta plenamente a gusto. Sin importar el tiempo que pase a bordo.



### Excelente comunicación.

En el reposabrazos se encuentra integrada la búsqueda de emisora y el reglaje del volumen para la radio, así como el manejo del teléfono con conexión bluetooth.



### Iluminación diurna.

Focos de trabajo LED en el techo de la cabina y en la parte trasera iluminan la noche para usted. El foco de trabajo LED en el codo de descarga gira conjuntamente con el chorro de material de cosecha.

NUEVO: Luz de avance LED opcional.



# Automático y adaptable. CRUISE PILOT para una eficiencia máxima.

## Descargue a sus operarios.

Dependiendo de la explotación y de la finalidad de uso, los requisitos son muy altos y crecen cada vez más. Los sistemas de asistencia al operario CLAAS han sido desarrollados para darle seguridad a sus operarios, hacer que su cosecha tenga lugar sin problemas y reducir sus costes. Así utiliza la JAGUAR de forma más eficiente durante toda la jornada laboral.



## Aprovechar el motor de forma óptima.

La regulación automática de la velocidad de avance con CRUISE PILOT sirve para el aprovechamiento máximo del motor de JAGUAR. El operario define en CEBIS la carga deseada para el motor, ajustando correspondientemente el régimen de revoluciones del mismo. CRUISE PILOT es activado de forma sencilla con el mando multifuncional. JAGUAR busca entonces conducir permanentemente con la carga prescrita del motor. Cuando las existencias aumentan de pronto en gran medida, se reduce automáticamente la velocidad de avance. Cuando las existencias vuelven a bajar, JAGUAR vuelve a incrementar la velocidad de avance hasta que se alcanza la carga predefinida del motor. La regulación se basa en el reconocimiento del volumen de caudal y de la carga del motor.

CRUISE PILOT es un sistema de asistencia al operario. Usted selecciona la estrategia correspondiente:

- Tempomat
- Caudal constante
- Carga del motor

A través de la regulación básica en CEBIS, accesible a través del menú de ajuste o de la silueta, puede adaptar el modo seleccionado durante el avance a las condiciones de cosecha.

- Gran descarga del operario
- Máxima eficiencia de JAGUAR

## Aprovechar el motor. Descargar a los operarios.

- Activación sencilla del CRUISE PILOT con el mando multifuncional
- Caudal constante con la adaptación automática de la velocidad de avance
- Alta descarga del operario

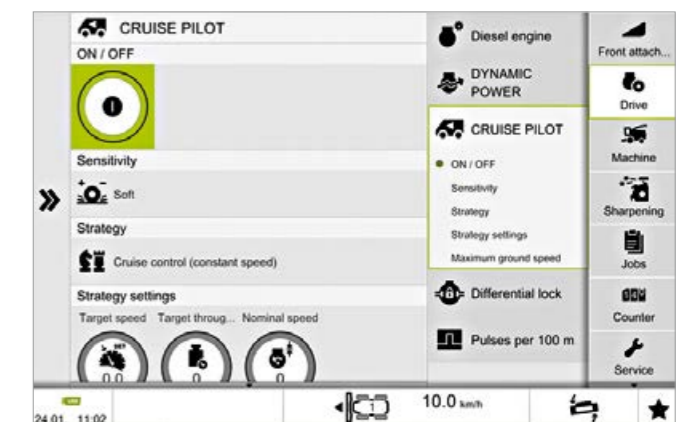



# Tres asistentes cosechan de forma extremadamente precisa.

## Dirección comfortable.

Una dirección con gran precisión es decisiva para la eficiencia de la totalidad de su trabajo de cosecha. Sistemas automáticos de guiado como AUTO PILOT, CAM PILOT y GPS PILOT CEMIS 1200 vía satélite pueden ayudar enormemente a sus operarios.



## Controlar con AUTO PILOT.

También los cabezales independientes suelen seguir el maíz plantado en hileras. Para ello es de gran ayuda el AUTO PILOT. Dos estribos palpadores palpan en cada caso una hilera de maíz. Sus señales son transformadas en los correspondientes impulsos para la dirección. Al palpar dos hileras al mismo tiempo, es posible la dirección automática en anchuras de hilera de 37,5 cm a 80 cm.



## Ver con CAM PILOT.

CAM PILOT asume el guiado de la JAGUAR en combinación con el PICK UP. La hilera es reconocida tridimensionalmente por una cámara con dos lentes. En el caso de variaciones en la forma o el sentido, se envían las señales correspondientes a la dirección. El eje de la dirección reacciona a las órdenes de dirección. Esto hace posible una descarga del operario hasta un máx. de 15 km/h.



## NUEVO: Terminal CEMIS 1200 con manejo intuitivo.

Con CEMIS 1200 dispone de un terminal de guiado totalmente nuevo en la cabina de su JAGUAR. Está a su disposición con una gran fiabilidad cuando se trata de un guiado preciso con GPS.

### Conducir con GPS PILOT.

El GPS PILOT dirige la JAGUAR con una extraordinaria precisión de guiado, gracias a la señal de satélite, por líneas de avance paralelas, contornos arqueados a lo largo del borde de existencias o por líneas de referencia creadas por el operario. El operario puede utilizar la totalidad de la anchura de trabajo y reducir en gran medida los solapamientos. Las condiciones de luz no tienen ningún efecto. Trabaja por la noche y con niebla con la misma precisión que durante el día. Usted obtiene señales de corrección para cada exactitud deseada. Rodadas GPS existentes en formato ISO-XML, por ejemplo del hilerador en la cosecha de hierba o de la siembra del maíz, pueden ser utilizadas con el guiado GPS por la JAGUAR.

- La brillante pantalla de 12" le informa cómodamente de día y de noche.
- Con el manejo táctil actúa rápidamente en todas las funciones relevantes.
- Las zonas de trabajo puede adaptarlas a sus deseos y configurarlas libremente.

En la cabeza de la antena están combinadas la antena y el receptor. El receptor GNSS SAT 900 tiene en estándar SATCOR 15 de Trimble RTX.

- Licencia de uso SATCOR 15 de Trimble RTX durante 5 años
- Precisión de pasada a pasada +/-15 cm
- Precisión de pasada a pasada hasta 2 cm disponible opcionalmente



Antena SAT 900 y receptor en uno – con seguro antirrobo

Descubra más sobre el GPS PILOT integrado de fábrica y sus ventajas.  
steering.claas.com



Scan me.



Esta seguridad de relleno solo se logra con un automatismo.

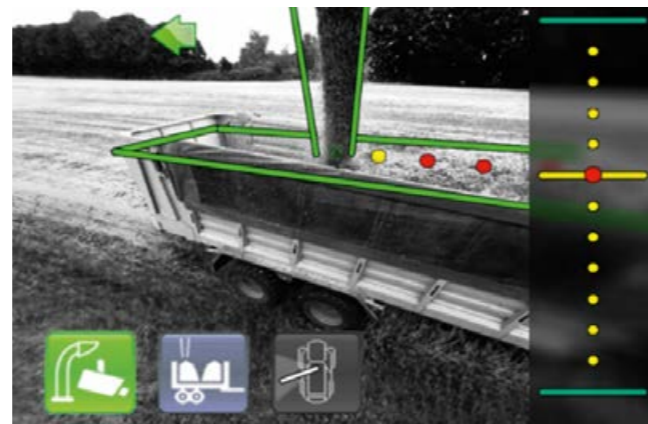

**AUTO FILL para el relleno automático de remolques.**

AUTO FILL se basa en el principio del análisis digital de imágenes 3D. El sistema asume por usted el control del codo de descarga hacia un lado o hacia atrás. En el modo de inicio del picado, usted selecciona en el sentido en que quiere realizar la descarga. Durante el relleno automático hacia atrás, solo se tiene que definir el punto de descarga deseado. En el caso de viento lateral o fuertes pendientes, se puede reajustar el punto de descarga. El punto de descarga seleccionado le es siempre mostrado en la imagen AUTO FILL.

**OPTI FILL para un máximo confort de manejo.**

Con el control optimizado del codo, la descarga puede ser manejada de forma confortable incluso sin AUTO FILL. Un gran ángulo de giro de hasta 225° le permite una óptima visión del proceso de descarga. Al girar el codo de descarga, se dirige automáticamente la tapa final, de manera que la expulsión se realice de forma controlada en paralelo al sentido de avance.



Dos posiciones del codo programables de forma fija le facilitan el proceso de giro en cabecera. Además, el codo de descarga se puede colocar, pulsando un botón, automáticamente en la posición de reposo.

**NUEVO: Visualización del punto de descarga con descarga lateral.**

En el caso de descarga lateral, el punto de descarga del material de cosecha le es mostrado virtualmente al operario. El punto de descarga puede ser seguido de forma específica en el modo automático, para un limpio relleno.



**NUEVO: Cambio de remolque durante el avance.**

Como condición exclusiva, el operario puede cambiar específicamente de remolque durante el relleno con AUTO FILL. Para ello, es necesario un doble clic en el botón de activación AUTO FILL. La tapa de descarga se abre en un ángulo predefinido, de manera que el chorro de material de cosecha alcanza de forma limpia el remolque vacío que avanza al lado. AUTO FILL se encuentra durante este tiempo en el modo Stand-by y es reactivado por el operario, desde que el vehículo de transporte lleno ya no es registrado por la cámara.



**Descarga trasera.**

Cuando se cambia, por ejemplo debido al cambio de descarga lateral a descarga trasera, el operario solo tiene que definir el punto de descarga accionando la tapa del codo.



**Descargar al operario y evitar pérdidas.**

- El relleno automático de vehículos de transporte, en el lateral y atrás, es una descarga para el operario
- Visualización de vídeo con símbolos como, p. ej., la posición del codo de descarga
- Guiado seguro del material de cosecha al cambiar de remolque



# Registro con precisión del rendimiento con medición del caudal y de componentes.

Una gestión inteligente de los datos es fundamental.

Los datos hace tiempo que juegan un papel importante e imprescindible en la empresa. Para poder aprovechar todo su potencial logrando beneficios, usted debe tener siempre los resultados muy presentes y saber cómo actuar de forma efectiva.

El registro online de la cantidad de cosecha, el contenido de humedad y los componentes mediante el QUANTIMETER y el sensor NIR es fundamental para su documentación en marcha. Para ello debe interconectar todos los sistemas, máquinas y procesos de trabajo de forma inteligente. Los datos generados son enviados, para su valoración, a muchos lugares diferentes.



## QUANTIMETER.

### Determinación del caudal.

Se registra la inclinación de los rodillos de compactación previa y se mide continuamente el caudal volumétrico. Gracias a la calibración correspondiente mediante contrapesado, usted logra una gran exactitud de la medición del caudal.

NUEVO: El estado del calibrado le es mostrado al operario en CEBIS.

### Resultados de las pruebas DLG.

En 38 trayectos de medición solo se determinó un 0,2% de desviación en la prueba DLG-Fokus-Test 6168 F. La medición continua de la materia seca incrementa la exactitud del registro actual del caudal.



### Sus ventajas:

- Datos de cosecha transparentes en cada trabajo
- No se sobrecargan los remolques de transporte
- Exacta base de datos para el balance del flujo de material y las normativas de abono.



## Sensor NIR.

### Determinación de la materia seca.

El proceso de medición con la espectroscopia de infrarrojos cercanos tiene lugar de forma continua durante el proceso de cosecha en marcha. En el codo de descarga, una fuente de luz ilumina el material de cosecha que pasa. Ésta es reflejada de diferente manera dependiendo de la humedad en el material de cosecha.

### Resultados de las pruebas DLG.

Las pruebas DLG certifican para el 95% de las mediciones en maíz y el 88% de las mediciones en hierba una variación de la materia seca por debajo del 2%. Ninguna prueba tiene una variación superior al 4%.



### Sus ventajas:

- Base para el cálculo según la materia seca
- La dosificación de aditivos de ensilado y el reglaje de las longitudes de corte pueden realizarse automáticamente en base a la materia seca
- La calidad del forraje es ya registrada durante la cosecha

## Sensor NIR.

### Determinación de la materia seca y de componentes.

Además de los datos de sustancia seca, el sensor NIR también ofrece datos sobre los componentes de diferentes cultivos. Por ejemplo, el contenido de cenizas brutas determinado puede ser utilizado como indicador para el ajuste de la altura de rastrillado del LINER.



### Sus ventajas:

- Indicador seguro para la calidad del forraje
- La calidad de los diferentes cultivos sirve como ayuda de decisión para la planificación del cultivo, p. ej. en base al contenido de almidón



# Una JAGUAR interconectada rinde más.

## La digitalización se rentabiliza.

Una digitalización inteligente, adaptada a su explotación, le quita trabajo e incrementa su productividad. Puede almacenar y valorar centralmente los datos generados en diversos puntos. Esto protege sus recursos y mejora los procesos en su explotación.

Para que pueda sacar más de su JAGUAR y de sus otras máquinas, CLAAS le ofrece diferentes componentes para la interconexión en red de sistemas, tecnologías y procesos de trabajo independientemente del fabricante.

### Planificar de forma previsor en la oficina.

- Preparar los trabajos, incluyendo las pasadas de referencia, y enviarlos a CEMIS 1200

### Optimizar en la máquina.

- Generar y gestionar todos los trabajos directamente en la máquina, con CEMIS 1200
- Documentar online y de forma automática todos los datos de los trabajos en un segundo plano
- Transferir los datos de diferentes fabricantes sin problemas a la nube.
- En CLAAS Connect encuentra el calculador de aditivos de ensilado. Para una dosificación sostenible y precisa, dependiendo del aditivo de ensilado y el material de cosecha.
- Ahorrar valioso tiempo de mantenimiento y servicio con el diagnóstico a distancia

### Valorar minuciosamente en la oficina.

- Transferir y documentar rápidamente los datos del trabajo y de la máquina
- Analizar fácilmente parcelas y cartografiar con gran precisión los rendimientos
- Valorar de forma intensiva los procesos de trabajo e identificar los potenciales de mejora
- Analizar la calidad del forraje con la medición de componentes

### CLAAS connect le conecta con CLAAS.

CLAAS connect conecta personas, máquinas y sistemas. Con esta aplicación mantiene el control de su flota de máquinas y se informa sobre los principales datos de telemetría. Encuentre rápidamente el manual de instrucciones, los lubricantes o las piezas de repuesto adecuados para su máquina.

Mantenga el control de sus contratos de servicio y de licencias. Adicionalmente, tiene acceso a muchas otras aplicaciones CLAAS.

### Machine connect conecta su JAGUAR en red.

Machine connect le permite utilizar todas las funciones de CLAAS connect. Así usted controla, a tiempo real, los niveles de los depósitos, la ubicación, las horas de servicio y las fechas para el mantenimiento. Además, disfruta de otros servicios digitales CLAAS como CLAAS TELEMATICS y MAXI CARE connect. Con CEMIS 1200 y Machine connect puede realizar la gestión de trabajos directamente en la máquina. Transfiere los datos online a TELEMATICS, 365FarmNet u otros sistemas conectados.

### TELEMATICS documenta su éxito.

Los datos de trabajo, las pasadas y los datos de rendimiento pueden ser vistos y documentados continuamente gracias a TELEMATICS. Todos los datos son transferidos por telefonía móvil de la máquina al servidor, siendo allí procesados y grabados. Usted puede ver y valorar los datos a tiempo real o a posteriori en el portal TELEMATICS o en la aplicación.

Con DataConnect, CLAAS, 365FarmNet, John Deere, Case, Steyr y New Holland han creado por primera vez una solución Cloud-to-Cloud directa, que incluye diferentes fabricantes y está abierta a la industria. Con ella, usted controla y supervisa todo su parque de máquinas en el portal CLAAS TELEMATICS.



### La documentación en red recopila sus datos de cosecha.

Con la licencia «Documentación en red CLAAS» puede juntar en TELEMATICS los datos de cosecha recopilados, incluyendo la composición, de forma específica para cada parcela. Requisito preliminar es que haya registrado, para ello, los límites de parcela en el sistema, antes o después de la cosecha. No se pierden datos, los terrenos añadidos de forma espontánea son documentados a posteriori. Una exportación de datos a todos los programas habituales de gestión de fincas es posible en todo momento.

### MAXI CARE connect simplifica el servicio.

Un componente importante para la seguridad operativa de sus máquinas es MAXI CARE connect. Simplifica en gran medida los trabajos de mantenimiento y de servicio técnico. La máquina le envía al socio de servicio técnico las necesidades de mantenimiento pendientes o le informa directamente en el caso de una avería. Así tiene acceso a los datos relevantes y se puede preparar en ambos casos de forma óptima para el trabajo.





# Sensor CLAAS NIR.

Para todos los que quieren tener datos exactos.



Valores emitidos por los sensores (componentes)	Hierba	Ensilado int. de plantas	Maíz
Materia seca	●	●	●
Humedad	●	●	●
Almidón	–	●	●
Proteínas brutas	●	●	●
Fibras brutas	●	●	●
Cenizas brutas	●	●	●
Grasas brutas	●	●	●
Azúcar	●	–	–

● de serie – no disponible



Se puede confiar en el ser humano y en la máquina.



### Minimice los tiempos muertos.

En la JAGUAR se aprovecha de componentes muy resistentes al desgaste que hacen que su máquina tenga una seguridad operativa aún mayor. Un concepto inteligente de mantenimiento que ahorra mucho tiempo. Detalles bien pensados como el equipo de aire neumático de serie que facilita el cuidado de la máquina. Y los técnicos del servicio CLAAS que trabajan duro, estando a su disposición 24 horas al día.



Rápido y sin complicaciones.  
Exclusivo concepto de mantenimiento.



Desplegado en forma de V



Cambio del filtro de aire sin herramientas

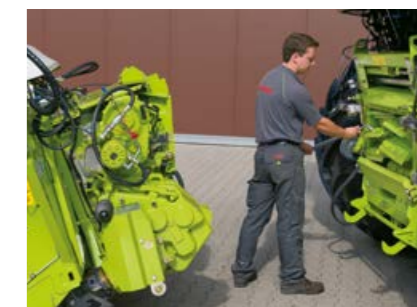

Acceso al tambor de cuchillas

**Baja necesidad de mantenimiento.**

- Después de desplegar hidráulicamente tiene una visibilidad óptima de las cuchillas y la contracuchilla.
- En tan solo diez minutos, la JAGUAR puede ser separada entre el tambor de cuchillas y la alimentación.
- El sistema automático de lubricación central, con 8 l de reserva, alcanza para aprox. 120 horas de servicio.
- Grandes tapas laterales permiten un acceso ilimitado al motor, al sistema refrigerante, al corncracker y al acelerador.
- En el caso de que sean necesarios trabajos de mantenimiento, el acelerador puede ser desmontado por dos personas en una hora.
- El aire comprimido a bordo puede ser utilizado para muchos propósitos.
- El alumbrado para el mantenimiento hace posible realizar trabajos de servicio también en la oscuridad.
- Con un kit de herramientas de gran calidad se pueden realizar fácilmente los trabajos de mantenimiento.

**Fiable servicio a distancia.**

Para una rápida solución de los problemas y una proactiva planificación del mantenimiento, el servicio a distancia de CLAAS es ideal. Cuando la máquina reconoce una avería, informa al operario y le envía automáticamente un mensaje de error al socio de servicio técnico. Éste tiene acceso a todos los datos relevantes, identifica el error desde la distancia y puede prepararse para su trabajo.

También los trabajos de mantenimiento se facilitan en gran medida con el servicio a distancia. La máquina le envía las necesidades pendientes de mantenimiento al socio de servicio CLAAS. Éste le ofrece una cita para el mantenimiento y pide por adelantado los consumibles CLAAS ORIGINAL necesarios.

**Gran seguridad operativa.**

Durante la corta temporada de la cosecha de forraje cada minuto vale oro. Complicados trabajos de mantenimiento no son solo molestos: también reducen el rendimiento diario, ponen en peligro la rentabilidad y reducen sus ganancias. El sistema automático de lubricación central y el dispositivo de afilado con ajuste de la contracuchilla son solo dos de las múltiples opciones para reducir el tiempo de mantenimiento y alargar los tiempos operativos.

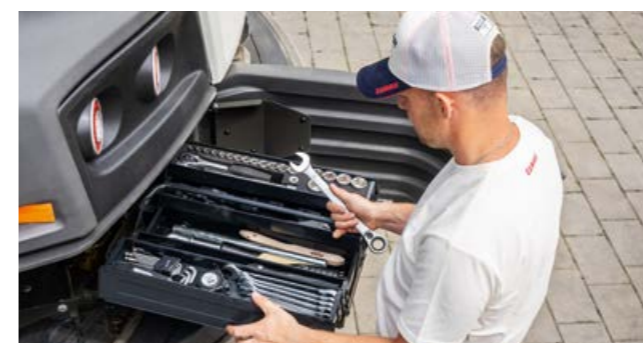
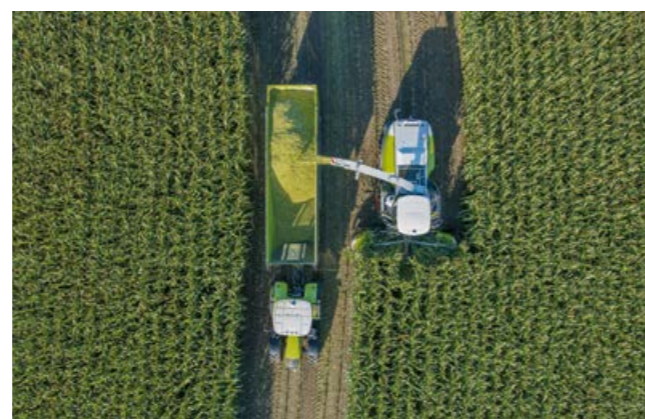



# Ordenadas y nada complicadas. Instalación hidráulica e instalación eléctrica.

## Control hidráulico claro.

Los distribuidores hidráulicos están colocados de forma ordenada en el lado izquierdo de la máquina. Válvulas proporcionales para el control del codo de descarga y del cabezal ofrecen un control más suave en el caso de un funcionamiento automático. Para obtener un campo de rastrojos homogéneo incluso con grandes velocidades de avance se puede, por ejemplo, adaptar correspondientemente en CEBIS la velocidad del proceso de giro de la compensación transversal de ORBIS.

## Sistema de antivibración activo.

El sistema de antivibración activo amortigua de forma muy eficiente las vibraciones del cabezal y le permite avanzar de forma rápida y segura por carretera. El sistema antivibración es conectado automáticamente, cuando, por ejemplo, se conduce al girar en la cabecera con el cabezal levantado (se ha abandonado la altura de trabajo).



## Instalación eléctrica de fácil mantenimiento.

Un manejo sencillo y confortable requiere un sistema eléctrico rápido y fiable. En la JAGUAR todos los componentes importantes están colocados de forma segura y centralizada en la cabina.

Una caja adicional en el espacio de mantenimiento de la JAGUAR permite una fácil adaptación de variantes adicionales como el equipamiento de:

- PROFI CAM
- OPTI FILL / AUTO FILL
- ACTISILER 37
- Sensor NIR
- Depósito adicional de diésel de 300 l

## Soluciones inteligentes. Ejecución robusta.

- Sistema hidráulico con válvulas proporcionales para el suave control del codo de descarga y los cabezales
- Antivibración activa para transitar con seguridad por el campo y carretera
- Sistema eléctrico colocado de forma central en la cabina
- Conexiones de cables de gran calidad
- Caja adicional para la adaptación poco complicada de hasta cinco soluciones de equipamiento posterior



A veces las cosas se ponen difíciles.



Asegúrese con uno de los dos paquetes de garantía PREMIUM LINE.

Equipamiento CLAAS PREMIUM LINE	Advanced	Professional
1 Listones dentados	—	●
2 Rascador rodillo liso	●	●
3 Fondo del cilindro	●*	●*
4 Chapa guía	●*	●*
5 Pared trasera del canal de hierba	●*	●*
6 Palas de tiro	—	●*
7 Carcasa bipieza del acelerador	—	●*
8 Laterales izq. / der. de la carcasa del acelerador	—	●*
9 Pared trasera del acelerador	●*	●*
10 Chapa del canal de la torre delante / detrás	●*	●*
11 Placa de la corona giratoria	●*	●*
12 Chapas de desgaste del codo de descarga	—	●*
13 Primera chapa de desgaste en el codo de descarga	●*	●*
14 Tapa final del codo de descarga	—	●

\* Los paquetes JAGUAR PREMIUM LINE Advanced y Professional le dan una garantía de uso para todas las piezas señalizadas con \*: bien para 5 años o para una cantidad definida de horas de servicio del motor (dependiendo de lo que se cumpla primero). Vea por favor la cantidad exacta de horas en la página de producto JAGUAR. Accede a ella con el código QR arriba mostrado. Solo disponible para países seleccionados.

● disponible — no disponible

Más seguridad operativa con la protección antidesgaste PREMIUM LINE.

**Rendimiento de trabajo garantizado.**

Las piezas CLAAS PREMIUM LINE ofrecen, también en las condiciones de cosecha más duras, la mayor resistencia al desgaste y una larga vida útil. Esta durabilidad muy superior se logra con procesos especiales de fabricación, materiales de gran calidad y recubrimientos especiales.

El objetivo del concepto PREMIUM LINE es lograr una vida útil de las piezas de, como mínimo, dos a tres veces más larga. Experiencias prácticas demuestran que esto realmente se logra. Por ello le garantizamos\* de fábrica, para las piezas PREMIUM LINE montadas, un rendimiento de uso predefinido basado en el kilometraje o la antigüedad de la máquina.

**PREMIUM LINE para ORBIS.**

Piezas extremadamente resistentes al desgaste están recomendadas para condiciones extremas de cosecha, por ejemplo, con gran cantidad de arena o una vida útil muy larga. Un recubrimiento de carburo de tungsteno garantiza la larga vida útil de las cuchillas. Mediante la diferencia de la velocidad entre las cuchillas y el disco de transporte, se produce un efecto de autoafilado.

Los discos de cuchillas y de transporte de fácil acceso están contruidos de forma modular con seis segmentos. De esta manera, en el caso de un daño no se tiene que sustituir el elemento completo, sino únicamente el segmento afectado.

- 1 Tambores de alimentación de bajo desgaste con recubrimiento especial antidesgaste
- 2 Listones guía de acero en la zona interior (equipamiento de serie)
- 3 Listones guía de acero en la zona exterior
- 4 Elementos de desgaste para proteger las grandes cuchillas
- 5 Cuchillas con recubrimiento antidesgaste
- 6 Cobertura para la fijación del separador
- 7 Separador de los discos pequeños
- 8 Separador con soldadura específica

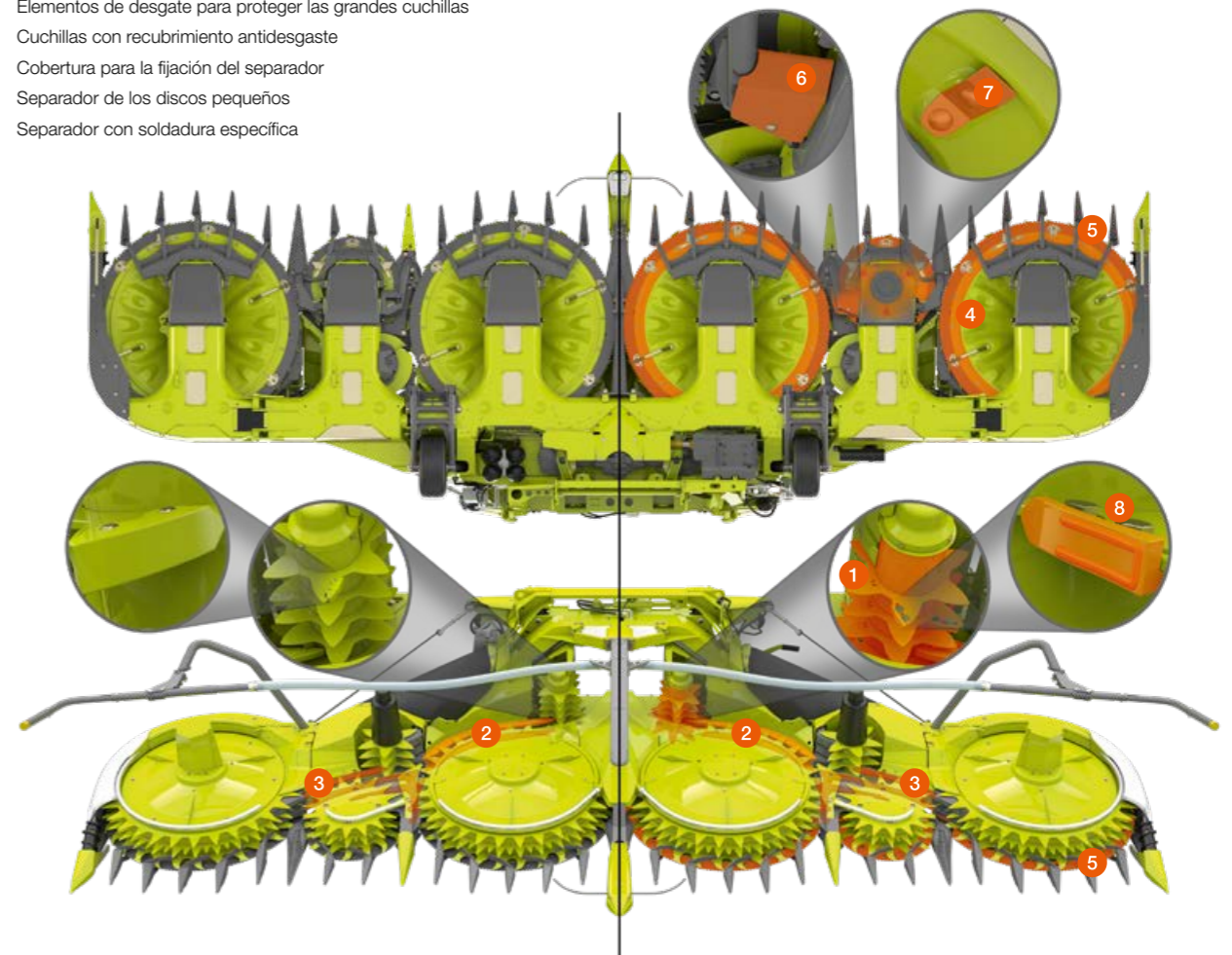





- 1 CEBIS con función táctil
- 2 Columna de la dirección, con regulación triple
- 3 Cómodo reposabrazos con interruptores integrados para el reglaje directo
- 4 Palanca de marcha CMOTION con acceso a la gestión de favoritos
- 5 Engranaje de longitudes de corte de 6 marchas
- 6 V-CLASSIC para un gran rendimiento de caudal
- 7 MULTI CROP CRACKER MAX con recubrimiento Busa®CLAD
- 8 Piezas PREMIUM LINE en el flujo para una gran vida útil
- 9 ACTISILER 37, concentrado para el sistema de aditivos de ensilado con depósito con aislamiento
- 10 Sensor NIR para determinar la materia seca y los componentes
- 11 AUTO FILL lateral y trasero con símbolo indicador de la posición del codo
- 12 Normativa de emisiones Stage V
- 13 CRUISE PILOT para un máximo aprovechamiento automático del motor
- 14 Doble tracción mecánica
- 15 Protección automática para el transporte para el cabezal de maíz ORBIS
- 16 NUEVO: Sistema de guiado GPS CEMIS 1200
- 17 NUEVO: Inyección de agua para la limpieza del flujo
- 18 NUEVO: AUTO FILL con cambio específico de remolque



# Lo que sea necesario. CLAAS Service & Parts.



### Más seguridad para su máquina.

Incremente su seguridad operativa, minimice el riesgo de reparación e inoperatividad. MAXI CARE le ofrece costes planificables. Elija, según sus necesidades personales, su paquete individualizado de servicios.

CLAAS Service & Parts está a su disposición 24 h / 7 días a la semana.  
[service.claas.com](http://service.claas.com)



### Especialmente adaptados a su máquina.

Piezas de repuesto que encajan perfectamente, consumibles de gran calidad y accesorios útiles. Utilice nuestra amplia gama de productos y obtenga la solución perfecta para que su máquina pueda ofrecer una seguridad operativa del 100%.



### Para su empresa: CLAAS FARM PARTS.

CLAAS FARM PARTS le ofrece una de las gamas más completas de piezas de repuesto y accesorios para diferentes marcas, para todos los trabajos agrícolas en su empresa.



### Suministro mundial.

El centro logístico de piezas CLAAS en Hamm, Alemania, dispone de cerca de 200.000 piezas diferentes en una superficie de más de 183.000 m<sup>2</sup>. Como almacén central de piezas, suministra todas las piezas ORIGINAL de forma rápida y fiable al mundo entero. Así, su socio CLAAS in situ le puede ofrecer la solución en un tiempo mínimo: para su cosecha, para su empresa.



### Su concesionario CLAAS in situ.

Independientemente de dónde usted se encuentre – le ofrecemos siempre el servicio y las personas de contacto que necesita. Muy cerca de usted. A cualquier hora del día, sus socios CLAAS están a su disposición y a la de sus máquinas. Con conocimientos, experiencia, pasión y el mejor equipamiento técnico. Lo que sea necesario.



# Argumentos de peso.



## Flujo.

- El material de cosecha fluye sin cambios de dirección en línea recta por toda la máquina
- Robusta alimentación para un flujo perfecto
- Tambor V-CLASSIC para una óptima calidad de picado
- El codo de descarga de construcción modular hace posible un traspaso seguro del material de cosecha hasta una anchura de trabajo de 7,5 m
- Aplicación de aditivos de ensilado para un uso sencillo y en base a los objetivos de aditivos de ensilado
- NUEVO: La inyección de agua mantiene el flujo limpio.

## CLAAS POWER SYSTEMS.

- El sistema de transmisión CLAAS logra el mayor coeficiente de rendimiento del mercado
- NUEVO: JAGUAR 880 con hasta 653 CV como modelo punta de la serie 800
- Mayor potencia de motor para la JAGUAR 860 con hasta 490 CV
- Incremento de la fuerza de tiro en hasta un 11% para una tracción mejorada

## Confort.

- NUEVO: Mayor confort en la cabina con micrófono de cuello de ganso, radio DAB+, manguera de limpieza con aire comprimido en la cabina y mucho más
- La espaciosa cabina confort destaca con un bajo nivel de ruidos y las mejores condiciones de visibilidad y luz
- Con la pantalla táctil CEBIS, el operario accede de forma rápida y cómoda a todas las funciones de la máquina
- Las funciones principales pueden ser graduadas directamente mediante interruptores en el reposabrazos
- La gestión de favoritos puede ser manejada cómodamente y de forma directa con la palanca de marcha CMOTION
- Focos de trabajo LED con luz diurna en el techo, la parte trasera y el codo, se encargan de una buena visibilidad

## Sistemas de asistencia al operario.

- CEMIS, el sistema de guiado vía satélite
- CRUISE PILOT incrementa el confort de conducción y la eficiencia y reduce el consumo de combustible
- AUTO FILL y OPTI FILL evitan pérdidas durante el traspaso del material de cosecha
- No hay necesidad de bajarse al cambiar de una parcela a otra, con la
- protección automática para el transporte para el ORBIS 750 / 600 / 600 SD
- NUEVO: AUTO FILL con cambio específico de remolque durante el avance

JAGUAR	880*	870	860	850	840
<b>Cabina</b>					
CEBIS con pantalla táctil	●	●	●	●	●
Aire acondicionado A/C-MATIC	○	○	○	○	○
Impresora	○	○	○	○	○
Asiento confort	○	○	○	○	○
Asiento giratorio	○	○	○	○	○
Asiento premium, ventilado, con calefacción	○	○	○	○	○
Asiento de piel, ventilado, con calefacción	○	○	○	○	○
Asiento estándar	○	○	○	○	○
Asiento del instructor	○	○	○	○	○

Intensidad de ruidos y vibraciones		880*	870	860	850	840
Nivel de ruidos permanentes, equivalente a la valoración A, medido en diferentes estados operativos. Indicaciones conforme a ISO 5131	dB (A)			71 <sup>1</sup>		
Valor total de vibraciones conforme a la normativa EN 1032:2003	m/s <sup>2</sup>			≤ 2,5 <sup>1</sup>		
Valor efectivo conforme a la normativa EN 1032:2003	m/s <sup>2</sup>			≤ 0,5 <sup>1</sup>		

## Mantenimiento

Sistema de lubricación central, depósito de lubricante de 8 l		○	○	○	○	○
Iluminación para el mantenimiento		○	○	○	○	○

## Pesos y medidas

Longitud de trabajo	mm	6495	6495	6495	6495	6495
Altura de trabajo con extensión del codo L	mm	5450	5450	5450	5450	5450
Altura de transporte	mm	3897	3897	3897	3897	3897
Longitud de trabajo con extensión del codo L	mm	8015	8015	8015	8015	8015
Anchura de transporte con ruedas del eje motriz						
de 800	m	3,30	3,30	3,30	3,30	3,30
de 710	m	3,20	3,20	3,20	3,20	3,20
de 650	m	3,00	3,00	3,00	3,00	3,00
Peso sin cabezal con ruedas estándar <sup>2</sup>	kg	11550	11550	11150	11150	11050

<sup>1</sup> Informaciones detalladas sobre los valores, deben ser vistas en el manual de instrucciones correspondiente

<sup>2</sup> V-CLASSIC 24, flujo estándar, extensión del codo M, sin contrapesos traseros, depósito de diésel y de urea vacíos

\*JAGUAR 880 solo para mercados seleccionados



JAGUAR	880*	870	860	850	840
<b>Motor</b>					
Fabricante	Mercedes-Benz	Mercedes-Benz	Mercedes-Benz	Mercedes-Benz	Mercedes-Benz
Tipo	OM 473 LA	OM 473 LA	OM 471 LA	OM 471 LA	OM 471 LA
Cilindros	R6	R6	R6	R6	R6
Cilindrada	l 15,60	15,60	12,80	12,80	12,80
Potencia de motor (ECE R 120)	kW (CV) 480 (653)	430 (585)	390 (530)	340 (462)	320 (435)
Potencia de motor con potencia máxima (ECE R 120)	rpm 1600	1600	1600	1600	1600
Tratamiento posterior de los gases de escape SCR, Stage V	●	●	●	●	●
Depósito de combustible (de serie) + depósito adicional (opción)	l 1000 + 300	1000 + 300	1000 + 300	1000 + 300	1000 + 300
HVO ready	●	●	●	●	●
Depósito de urea	l 130	130	130	130	130
Medición del consumo de combustible	○	○	○	○	○

#### Mecanismo de traslación

Propulsión, caja de cambios de 2 marchas, OVERDRIVE, automática (hidrostática)	●	●	●	●	●
Eje directriz, estándar	●	●	●	●	●
Eje directriz, 3 x regulable, medida de brida, asiento de llanta, 2470 / 2930 / 3090 mm	–	–	–	–	–
Eje directriz motriz, POWER TRAC, mecánico	○	○	○	○	○
Depósito de agua / de aditivos de ensilado, capacidad 375 l	●	●	●	●	●
Sistema de concentrado, ACTISILER 37, capacidad 37 l	l ○	○	○	○	○

#### Cabezales

ORBIS 750 / 600 SD / 600 / 450, anchuras de trabajo 7,45 / 6,04 / 6,01 / 4,48 m	○ ORBIS 750 / 600 / 450	○ ORBIS 750 / 600 / 450	○ ORBIS 750 / 600 / 450	○ ORBIS 600 / 450	○ ORBIS 600 / 450
PICK UP 380 / 300, anchura de trabajo 3,60 / 2,62 m	○	○	○	○	○
DIRECT DISC 600 P / 500 P, anchura de trabajo 5,96 / 5,13 m	○	○	○	○	○
DIRECT DISC 600 / 500, anchura de trabajo 5,96 / 5,13 m	○	○	○	○	○

#### Accionamiento del cabezal

Mecánico con acoplamiento rápido	●	●	●	●	●
Inversión hidráulica	●	●	●	●	●

#### Alimentación

Anchura 730 mm	●	●	●	●	●
Rodillos de alimentación y de compactación previa, cantidad 4	●	●	●	●	●
Compactación previa mecánica	●	●	●	●	●

#### Tambor de cuchillas

Anchura 750 mm	●	●	●	●	●
Diámetro 630 mm	●	●	●	●	●
Régimen de revoluciones con régimen de revoluciones nominal 1200 rpm	●	●	●	●	●

JAGUAR	880*	870	860	850	840
<b>Cantidad de cuchillas V-CLASSIC</b>					
V20 (2 x 10), longitudes de corte 6 / 8 / 11 / 14 / 18 / 22 mm	○	○	○	○	○
V24 (2 x 12), longitudes de corte 4,5 / 6,5 / 9 / 12 / 15 / 18 mm	○	○	●	●	●
V28 (2 x 14), longitudes de corte 4 / 5,5 / 7,5 / 10 / 13 / 15,5 mm	●	●	○	○	○
Afilado automático de cuchillas desde el asiento del operario	●	●	●	●	●
Ajuste automático de la contracuchilla desde el asiento del operario	○	○	○	○	○

#### MULTI CROP CRACKER

INTENSIV CRACKER M, ø 196 mm	●	●	●	●	●
MCC CLASSIC M, ø 196 mm	○	○	○	○	○
MCC CLASSIC L, ø 250 mm	○	○	○	○	○
MCC MAX, ø 265 mm	○	○	○	○	○
MCC SHREDLAGE® M, ø 196 mm	–	–	–	○	○
MCC SHREDLAGE® L, ø 250 mm	○	○	○	○	○

#### Acelerador de la descarga

Anchura 680 mm	●	●	●	●	●
Diámetro 580 mm	●	●	●	●	●
Ajuste mecánico de la abertura	○	○	○	○	○

#### Codo de descarga

Seguro antichoque	●	●	●	●	●
Ángulo de giro 210°	●	●	●	●	●
Ángulo de giro con OPTI FILL / AUTO FILL 225°	○	○	○	○	○

#### Sistemas de asistencia al operario

AUTO PILOT, palpador del centro (maíz)	○	○	○	○	○
CAM PILOT, guiado por hileras (hierba)	○	○	○	○	○
GPS PILOT	○	○	○	○	○
STOP ROCK, detector de piedras	○	○	○	○	○
QUANTIMETER, medición del caudal	○	○	○	○	○
OPTI FILL, manejo optimizado del codo de descarga	○	○	○	○	○
AUTO FILL, relleno automático de remolques	○	○	○	○	○
Sensor NIR, para determinar la materia seca y los componentes	○	○	○	○	○
DYNAMIC POWER	○	○	○	–	–
CRUISE PILOT	○	○	–	–	–
Licencia Machine Connect – 5 años	●	●	●	●	●
Gestión de trabajos	○	○	○	○	○
Cartografía de rendimientos	○	○	○	○	○

\*JAGUAR 880 solo para mercados seleccionados

CLAAS se esfuerza continuamente en adaptar todos sus productos a las necesidades prácticas. Por lo tanto queda reservado el derecho a modificaciones. Las indicaciones y las imágenes deben ser consideradas aproximadas y pueden contener equipos especiales que no forman parte del suministro de serie. Este catálogo ha sido impreso para su difusión mundial. Referente al equipamiento técnico, tenga por favor en cuenta la lista de precios de su distribuidor oficial CLAAS. Para las fotos se han retirado parcialmente dispositivos de protección. Esto se ha hecho exclusivamente para mostrar mejor la función, y no puede hacerse en ningún caso por cuenta propia con el fin de evitar peligros. Al respecto se hace referencia a las indicaciones en el manual de instrucciones. Todas las indicaciones técnicas sobre motores están basadas siempre en la normativa europea para la regulación de las emisiones: Stage. La indicación de la normativa Tier en esta documentación tiene exclusivamente fines informativos para un mejor entendimiento. Un permiso de circulación para regiones en las que la regulación de las emisiones está regulada por Tier no puede ser derivado de ello.

● de serie ○ opcional □ disponible – no disponible

● de serie ○ opcional □ disponible – no disponible





CLAAS KGaA mbH  
Mühlenwinkel 1  
33428 Harsewinkel  
Deutschland  
Tel. +49 5247 12-0  
claas.com