



Зерноуборочные комбайны

TRION

750 730 720 710

CLAAS



Каждое поле
уникально.

Каждый земледелец знает, что каждое поле имеет свои особенности. Холмистые или ровные, большие или маленькие, расположенные на побережье или в засушливой местности — на любом поле есть трудности, которые необходимо преодолевать, но при этом оно дает все, что позволяет получить максимальную выгоду. И неважно, где оно находится. Ведь каждое поле уникально.



Новый CLAAS TRION.
Создан для вас.



Превосходная адаптируемость и производительность.
Любое поле является особенным, и оно требует от вас и вашей машины полной отдачи. Именно поэтому мы создали CLAAS TRION. Он по-новому сочетает в себе производительность с эффективностью и хорошо зарекомендовал себя во всех областях. Он быстро и просто переключается на уборку разных видов культур. Его система обмолота рассчитана на высокую производительность. Самообучающиеся системы помощи механизатору обеспечивают эффективную и комфортабельную уборку. TRION — это надежность в новом измерении.



Мощность и гибкость на любой местности	2
Производительность	6
Точность	8
Адаптируемость	10
Надежность	12
Приставки	14
Автоматическое управление приставкой	16
Наклонная камера	18
Поток массы	20
Система обмолота APS HYBRID	22
Система обмолота ROTO PLUS	24
Система очистки	30
Уборка зерна	32
Распределение попоны и соломы	34
Смена культур	36
CLAAS POWER SYSTEMS	38
DYNAMIC POWER	40
Привод ходовой части и концепция привода	42
TERRA TRAC	44
Кабина	46
Комфортабельная кабина	48
Концепция управления	50
Дигитализация	52
Системы помощи механизатору	54
Системы автопилота	60
Управление данными	62
Техобслуживание	64
Техника в деталях	66
CLAAS Service & Parts	68
Преимущества	70
Технические характеристики	71

Узнайте все о новом TRION.
trion.claas.com

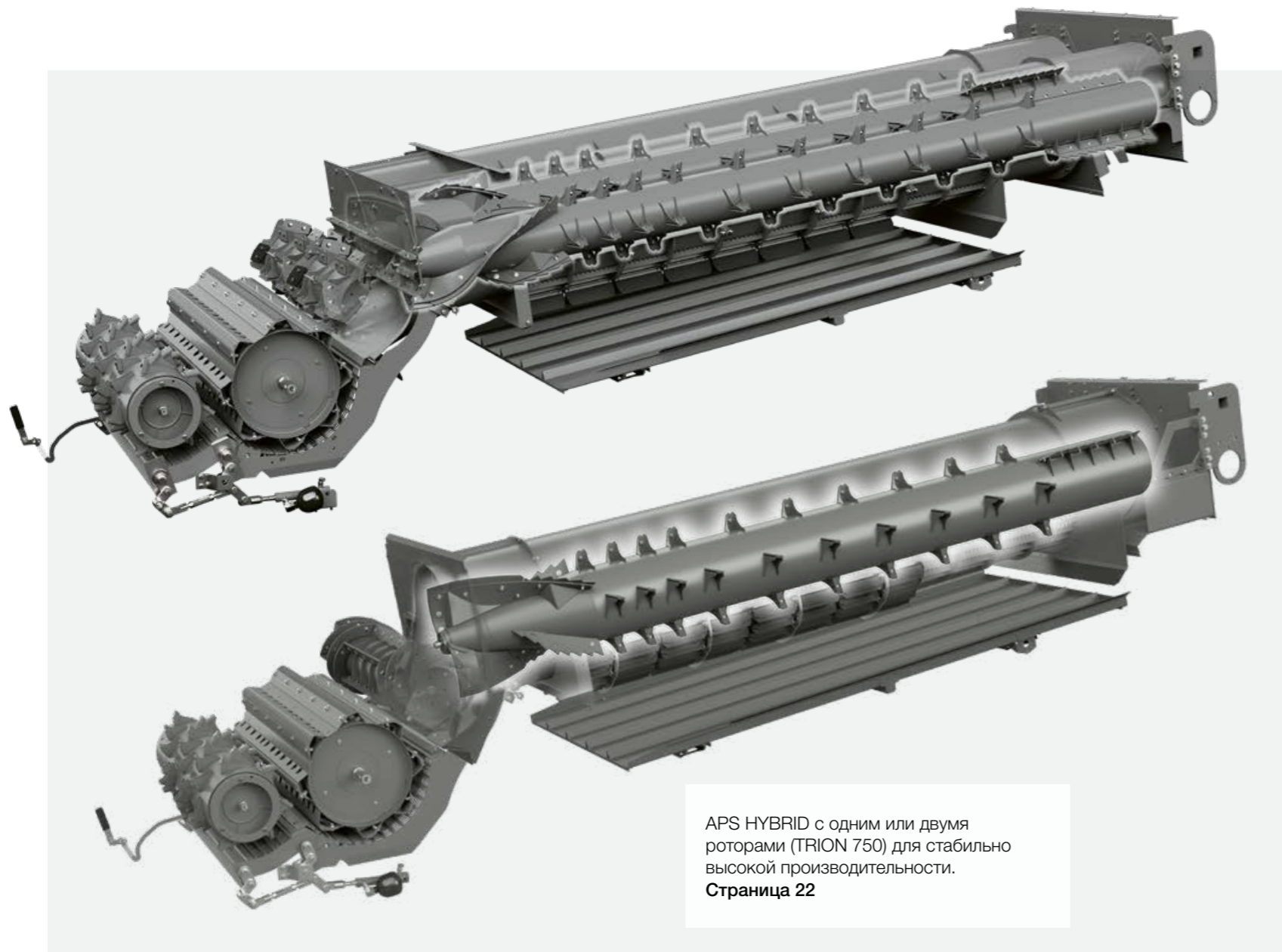

APS HYBRID с одним или двумя роторами (TRION 750) для стабильно высокой производительности.
Страница 22

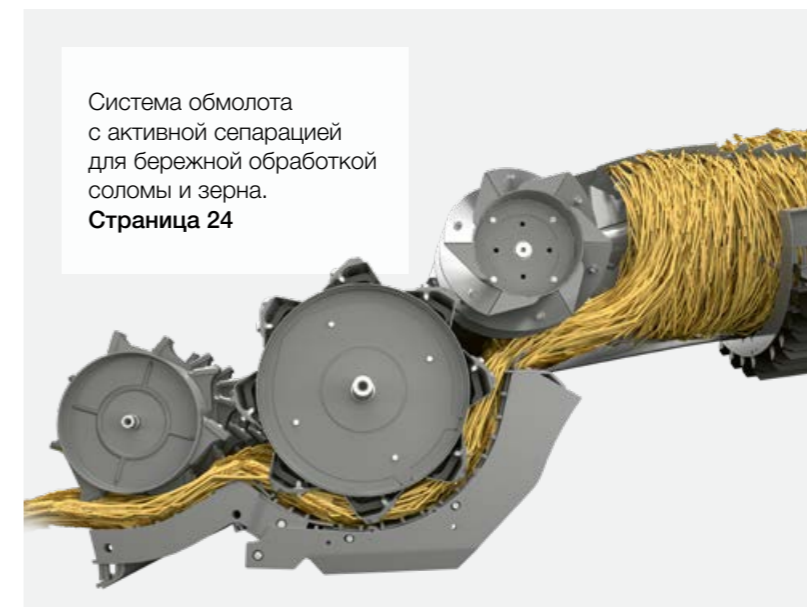

Система обмолота с активной сепарацией для бережной обработки соломы и зерна.
Страница 24

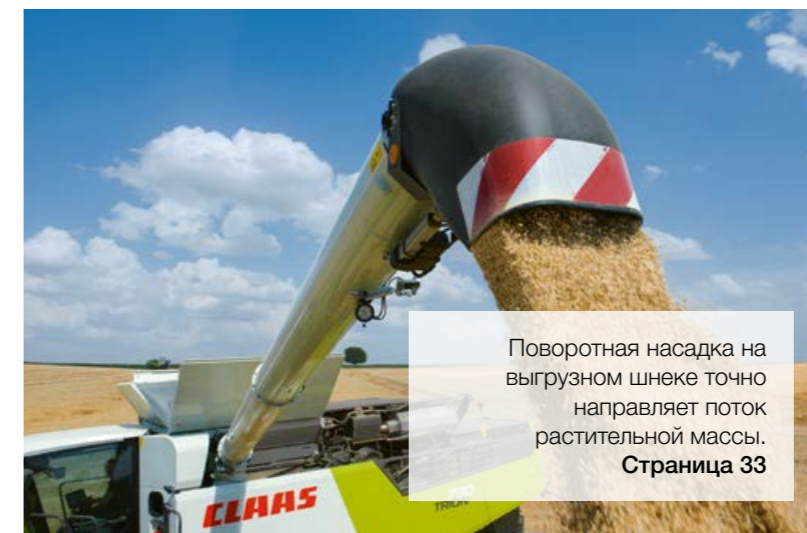

Поворотная насадка на выгрузном шнеке точно направляет поток растительной массы.
Страница 33



Двигатель Cummins для большого запаса мощности.
Страница 40



Разгрузка 12 000 л зерна меньше, чем за 100 секунд.
Страница 32



JET STREAM безупречно очищает зерно.
Страница 30



Повышенная эффективность.

Убирайте урожай на полную мощность без потерь и со сниженным расходом топлива. Высокая производительность и низкие потери зерна — это не взаимоисключающие понятия. Об этом позаботятся APS HYBRID SYSTEM и система очистки JET STREAM.

Высокая производительность и экономичность.

- Система обмолота APS HYBRID впечатляет высокой производительностью сепарации.
- Система очистки JET STREAM обеспечивает интенсивную очистку зерна.
- Система очистки 3D динамически компенсирует наклон.
- Два высокомоощных ротора ROTO PLUS в TRION 750 позволяют развивать очень высокие центробежные силы для отделения оставшегося зерна от соломы.
- Транспортировка до 12 000 л зерна со скоростью 130 л/с.
- Быстрое перемещение между полями со скоростью 30 км/ч.

Ознакомьтесь с множеством функций, которые предлагает TRION.



Выбирайте только то,
что вам подходит.

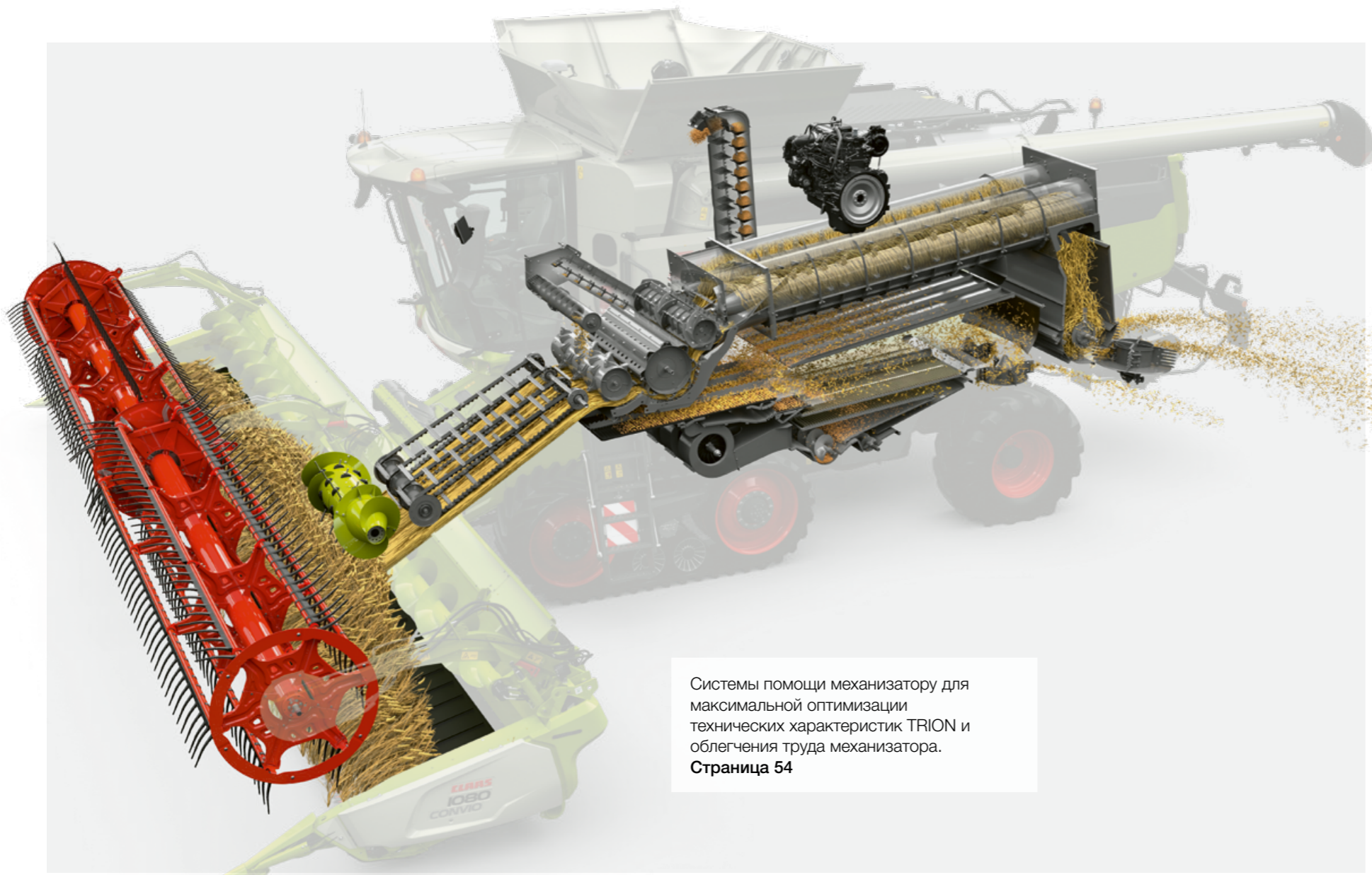

Системы помощи механизатору для максимальной оптимизации технических характеристик TRION и облегчения труда механизатора.
Страница 54



TELEMATICS для документирования состояния машины и данных об урожайности.
Страница 62



Обеспечение максимального комфорта.

Из большого ассортимента систем помощи механизатору выберите ту, которая приведет вас к успеху. Умные помощники от CEMOS AUTOMATIC до TELEMATICS облегчат вашу работу.

Идеально и точно.

- CEMOS AUTOMATIC точно адаптируется к вашим требованиям: от простой системы CRUISE PILOT до высокотехнологичной системы AUTO THRESHING.
- LASER PILOT и GPS PILOT CEMIS 1200 сводят к минимуму количество переездов с точностью до 2,5 см.
- FIELD SCANNER автоматически ведет TRION вдоль правого или левого краев, или вдоль технологической колеи.
- TELEMATICS передает данные машины прямо в облако.
- DataConnect позволяет обрабатывать данные машин независимо от производителя.



QUANTIMETER для быстрого и точного определения урожайности.
Страница 32



LASER PILOT с FIELD SCANNER имеет три режима автопилота.
Страница 61



GPS PILOT CEMIS 1200 для точного ведения TRION в колее.
Страница 60



Радиальный распределитель равномерно распределяет солому по всей ширине захвата.
Страница 34

Узнайте, как точность приводит к успеху.

Scan me.

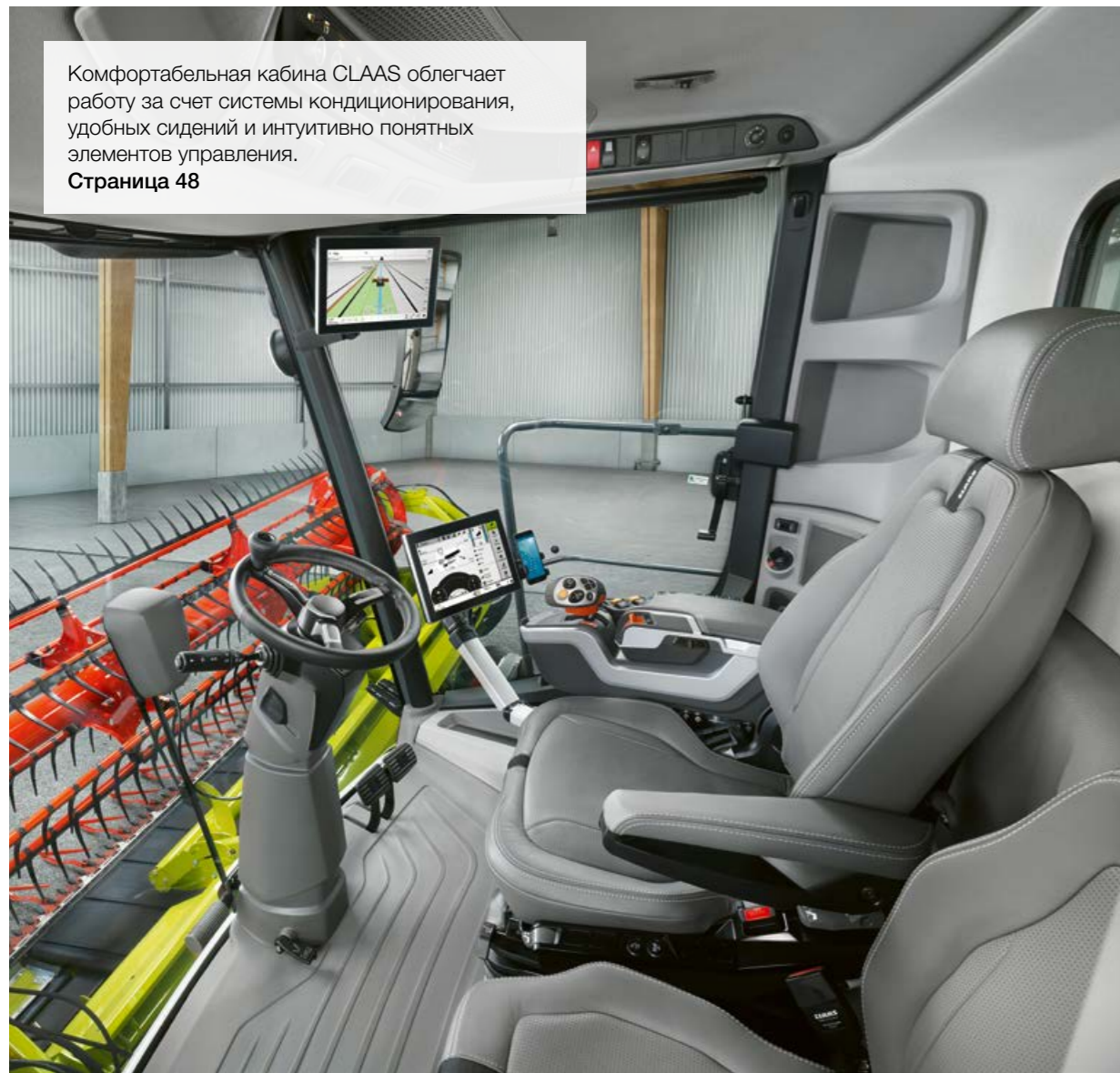

Комфортабельная кабина CLAAS облегчает работу за счет системы кондиционирования, удобных сидений и интуитивно понятных элементов управления.
Страница 48

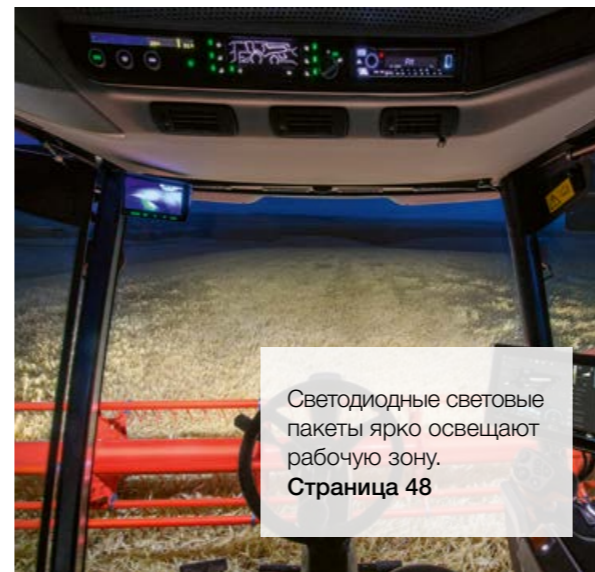

Светодиодные световые пакеты ярко освещают рабочую зону.
Страница 48



При регулировке напрямую с помощью переключателей открывается диалоговое окно в SEBIS.
Страница 50



Наслаждайтесь независимостью.

Воспользуйтесь преимуществами MULTICROP у TRION. Наслаждайтесь своей независимостью и быстро переключайтесь на уборку разных культур. Настройки выполняются оперативно и просто.

Просто использование и готово к эксплуатации.

- Сегмент деки легко вынимается в сторону.
- Благодаря редуктору молотильного барабана переключение между двумя диапазонами частоты вращения выполняется без использования инструментов.
- Блокировка дифференциала на переднем мосту обеспечивает надежное движение вперед даже на сложных почвах.
- Дефлекторный распределитель соломы с шириной разбрасывания до 7,7 м регулируется без использования инструментов.
- Система кондиционирования с совершенно новой системой подачи воздуха обеспечивает оптимальные рабочие условия в кабине.

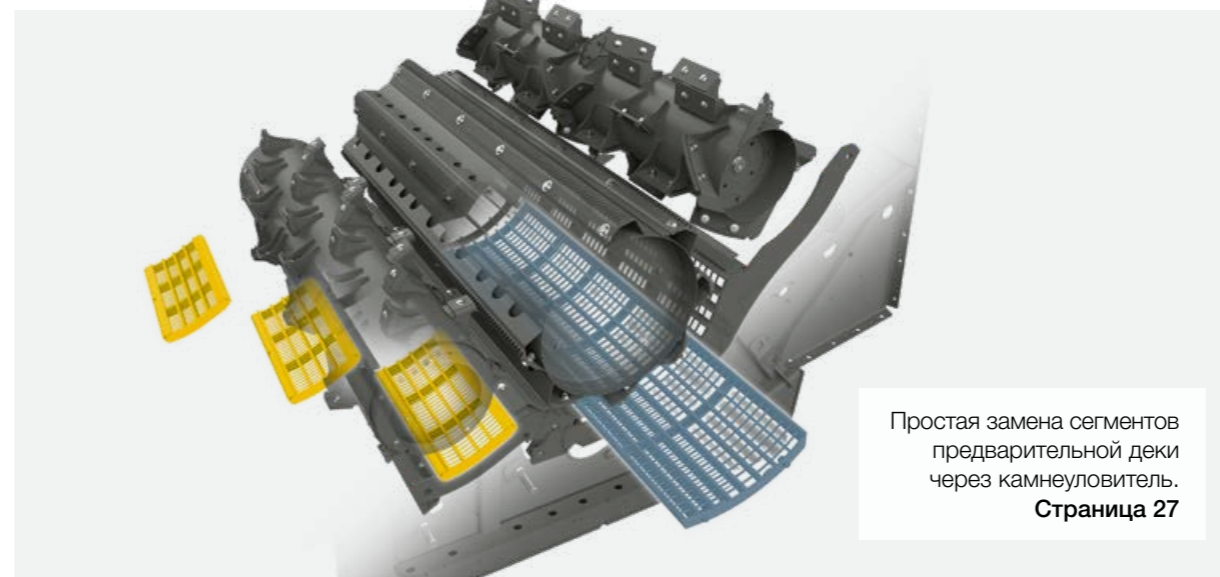

Простая замена сегментов предварительной деки через камнеуловитель.
Страница 27



Механическое переключение гидрообъемного привода ходовой части с помощью рычага переключения или электрическое переключение с помощью кнопок.
Страница 42



Быстрая и удобная перенастройка машины при смене культур.
Страница 36



Простое включение полного привода POWER TRAC нажатием кнопки в сложных почвенных условиях.
Страница 42

Узнайте все об адаптируемости TRION.



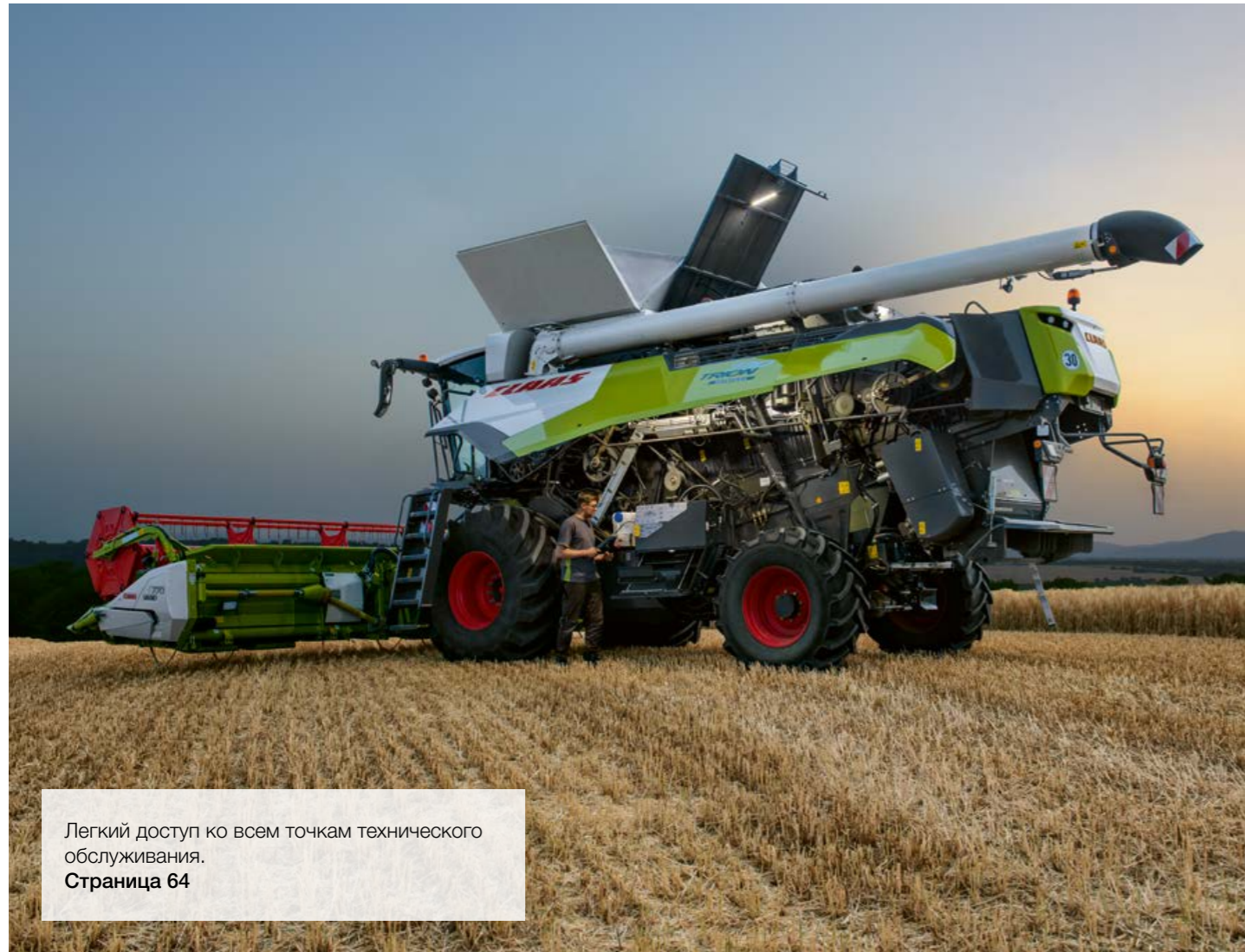

Легкий доступ ко всем точкам технического обслуживания.
Страница 64

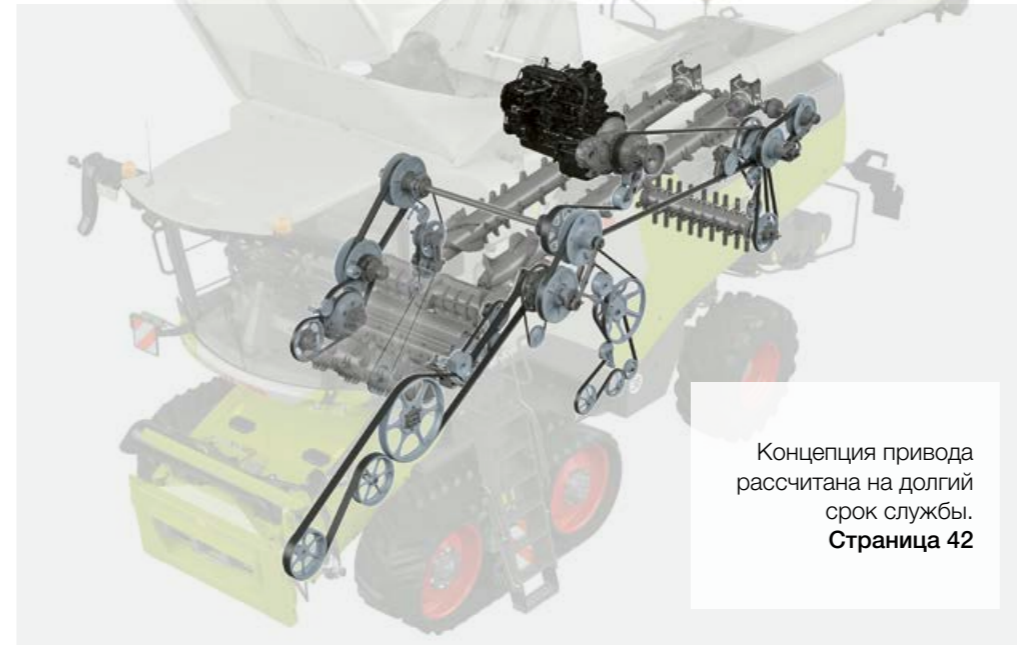

Концепция привода рассчитана на долгий срок службы.
Страница 42



Все тавотницы имеют маркировку и легко доступны.
Страница 64

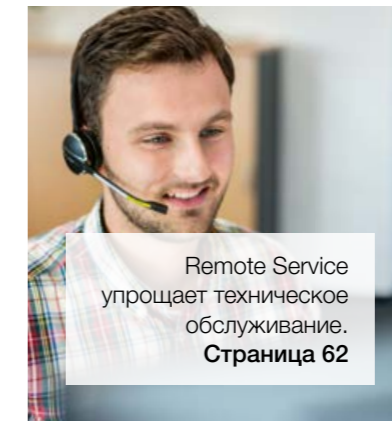

Remote Service упрощает техническое обслуживание.
Страница 62



Компоненты PREMIUM LINE гарантируют высокую эксплуатационную надежность.
Страница 64

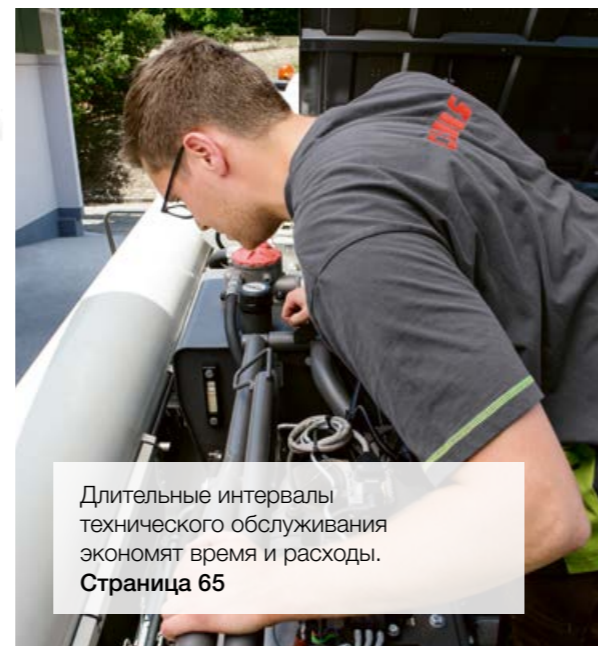

Длительные интервалы технического обслуживания экономят время и расходы.
Страница 65



MAXI CARE минимизирует риски ремонта и простоя.
Страница 69



Наслаждайтесь качеством.

Положитесь на выносливый и долговечный комбайн TRION. Забудьте о длительных простоях. Гибкие опции MAXI CARE и минимальная потребность в техобслуживании гарантируют надежную эксплуатацию в любых условиях.

Износостойкость и минимальное техобслуживание.

- Долговечные приводные компоненты требуют минимального техобслуживания.
- Подверженные высоким нагрузкам компоненты поставляются в износостойком исполнении PREMIUM LINE.
- Все точки смазки объединены в смазочные панели для централизованной смазки.
- Все точки техобслуживания имеют маркировку и легко доступны.
- Замена масла двигателя через каждые 500 моточасов, гидравлического масла — через 1000 часов.
- Гибкие опции MAXI CARE повышают эксплуатационную надежность.
- Remote Service обеспечивает сотрудникам сервисного центра доступ к основным данным машины.

Положитесь на его сильные стороны.



TRION в своей стихии при уборке любых культур.

Жатки для любых культур.

Будь то зерновые или рапс, кукуруза или подсолнечник, рис или соя, семена льна или бобы, чечевица или просо, семенники трав или клевер — жатки CLAAS позволяют в полном объеме использовать потенциал комбайна TRION.

Все для точного среза.

Если жатка идеально подходит к культуре и комбайну, это сразу заметно. Уборка становится проще, быстрее и легче. Выберите жатку и опции, которые вам нужны. Благодаря этому TRION будет работать эффективно с первой минуты.

- CONTOUR и AUTO CONTOUR облегчают работу механизатора. TRION точно копирует рельеф почвы.
- Сведите простои к минимуму. Тормоз приставки защищает систему обмолота от посторонних предметов.
- Не допускайте пиковых нагрузок. Медленной подачей после реверсирования можно управлять интуитивно.
- Универсальную стандартную камеру можно использовать для любых приставок.
- Адаптируйте угол среза к условиям уборки. В V-образной камере он регулируется механически.
- Без проблем убирайте любые виды культур. В камере HP угол среза удобно регулируется прямо из кабины.



Распознавание приставки — уменьшение объема работы.

Оптимальный срез с самого начала.

Подходящая жатка обеспечивает эффективную уборку с первой минуты. Функция автоматического распознавания приставки позволяет еще быстрее привести TRION в рабочее состояние.



VARIO
1230 / 1080 / 930 / 770 /
680 / 620 / 560 / 500

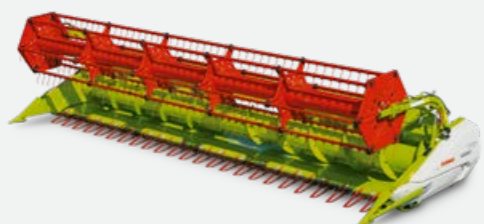

CERIO
930/770/680/620/560

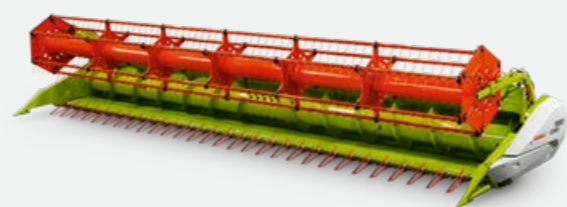

Складные жатки
С 540 / 450



CONVIO/CONVIO FLEX
1230 / 1080 / 930 / 770

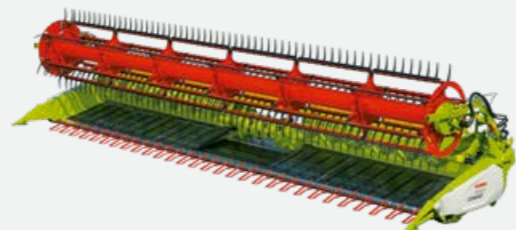

MAXFLEX
930/770/680/620/560



CORIO / CORIO CONSPEED
1275 / 1270 / 890 / 880 / 875 / 870 /
675 / 670



SUNSPEED
16-70 / 12-75 / 12-70 / 8-75 / 8-70



SWATH UP
450



Автоматическое распознавание приставки экономит время.

TRION автоматически настраивает основные параметры. Для этого модуль предоставляет ему следующие данные: тип жатки, ширина захвата, количество секций, положение мотовила, исходное положение, а также заданные значения AUTO CONTOUR по высоте среза и счетчика скошенных гектаров.

Выгода с самого начала.

- Быстрая подготовка комбайна для уборки.
- Значительно более простое управление.
- Учет положения мотовила, стола жатки VARIO и наклонной камеры для предотвращения столкновений и повреждений.

AUTO CONTOUR для более точной резки.

AUTO CONTOUR точно адаптирует каждую жатку к рельефу почвы. Скобы-копиры под жаткой реагируют на неровности, датчики фиксируют отклонение и запускают использование соответствующих цилиндров жатки. Желаемая высота среза может быть установлена с помощью CEBIS.

Облегчение работы механизатора.

- AUTO CONTOUR для амортизации и защиты приставки.
- Облегчение работы благодаря большой ширине жатки.
- Облегчение работы механизатора в ночное время, при уборке полеглых культур, на склонах и каменистых почвах.
- Повышение производительности и обеспечение еще более экономичной работы TRION.

Выберите подходящую приставку.
combine-front-attachments.claas.com



Scan me.

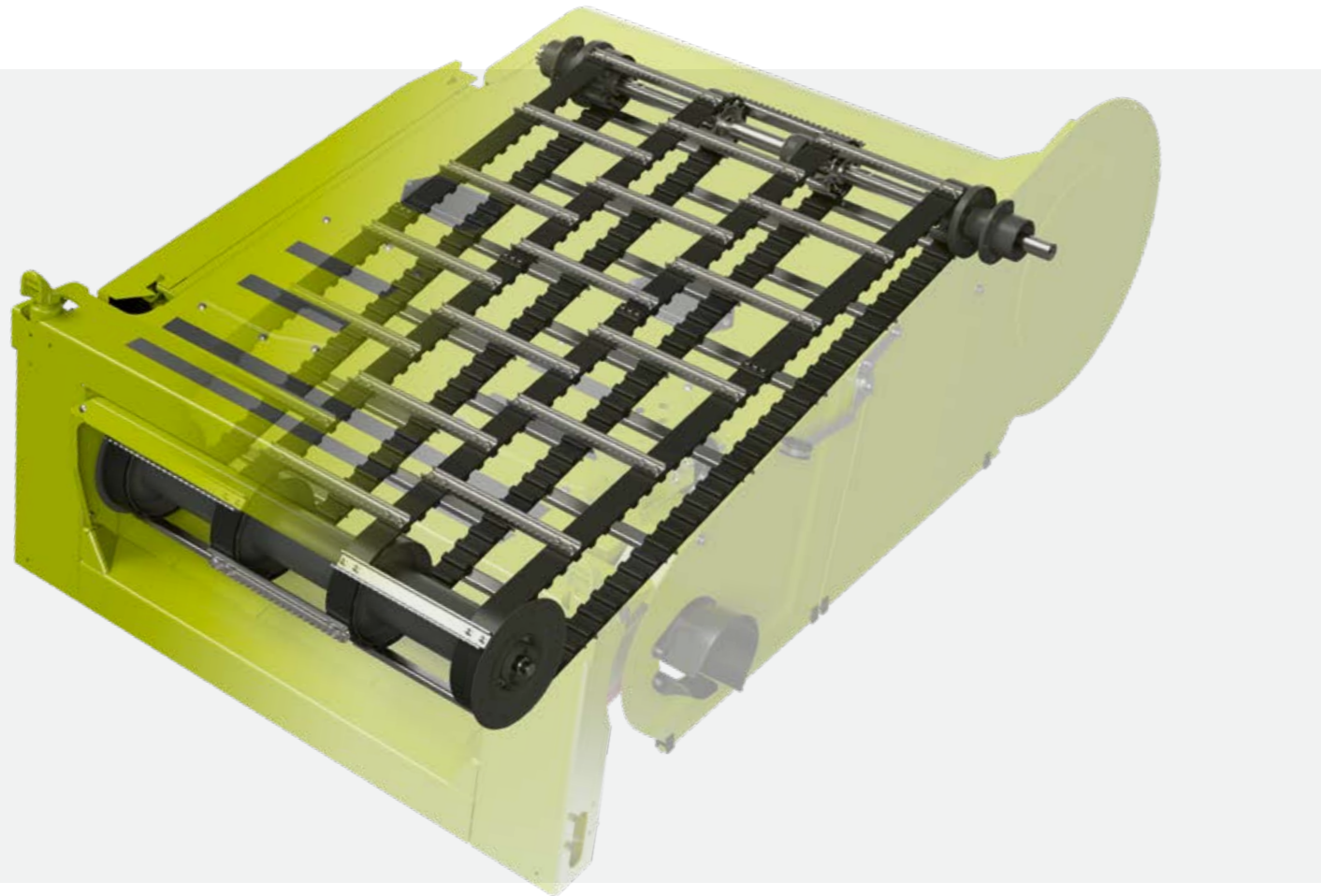

Ленточный транспортер с удвоенным сроком службы.

Износостойкость и минимальное техобслуживание.

В V-образной камере и камере HP доступны усиленные ленточные транспортеры. Они работают более плавно и тихо, чем обычные цепные. Кроме того, они требуют минимального техобслуживания и чрезвычайно устойчивы к ударным нагрузкам.

Для защиты машины при запуске жатки и наклонной камеры автоматическая система плавного пуска снижает пиковые нагрузки. Фрикционная муфта защищает ленточные транспортеры от перегрузки.

Мощная наклонная камера повышает производительность.

- Ленточные транспортеры (опция для V-образной камеры и камеры HP) прочнее и надежнее, чем цепные.
- Система отсоса пыли с увеличенным сечением повышает эффективность очистки.
- Дополнительный вентилятор на наклонной камере предотвращает отложения пыли.
- Высота подающего вальца регулируется без использования инструмента.
- Опущенное днище наклонной камеры позволяет еще больше увеличить пропускную способность.



Наклонная камера.

Универсальная наклонная камера с механическим натяжным устройством поставляется с цепным или пластинчато-ременным транспортером, а также с открытым или закрытым передним плавающим валом. Она подходит для всех жаток с шириной захвата до 12,30 м или для початкоотделителей с шириной захвата до 9 м. Для жаток с шириной захвата до 6,80 м и для початкоотделителей с шириной захвата до 6 м мы разработали наклонную камеру S.



V-образная наклонная камера.

V-образная наклонная камера позволяет быстро механически регулировать угол среза даже с установленной приставкой. За счет этого можно убирать полеглые зерновые, сою и траву с меньшим наклоном для облегчения перемещения и сокращения потерь. V-образная наклонная камера в заводской комплектации поставляется с цепным или пластинчато-ременным транспортером, а также с открытым или закрытым передним плавающим валом.



Камера HP.

С помощью многофункционального джойстика в кабине можно плавно гидравлически регулировать угол среза камеры HP в диапазоне от -8° до $+11^\circ$ — на полном ходу с установленной приставкой. В CEBIS можно сохранить угол среза для каждой из четырех вариантов высоты среза по отдельности. Это позволяет быстро и просто реагировать на разные культуры, зерновые или условия местности.



Все для безопасной уборки.

Тормоз приставки обеспечивает эффективную защиту от посторонних предметов. В аварийной ситуации приставку можно выключить с помощью многофункционального джойстика. Для устранения заторов используется щадящее реверсирование с высоким пусковым моментом. Медленная подача растительной массы после реверсирования предотвращает пиковые нагрузки. Всеми функциями можно управлять интуитивно.

Обмолот любых культур.

Все поля разные. И предприятия тоже. Системы потока растительной массы TRION можно точно адаптировать к убираемым полям и культурам. Наклонная камера, система обмолота, система сепарации остаточного зерна и система переработки соломы предоставляют все возможности для этого.

Все, что вам нужно.

Максимальная производительность или экономичность? Это не тот вопрос, который нужно задавать TRION. Используйте подходящие вам комбинации компонентов. И вам не придется идти на компромиссы в будущем.

- Его система обмолота справится с любыми культурами. CEMOS AUTO THRESHING автоматически выполнит точные настройки.
- Система сепарации остаточного зерна является универсальной. Гидравлическая регулировка заслонок ротора и CEMOS AUTO SEPARATION позволяют добиться максимальных результатов.
- AUTO SLOPE и AUTO CLEANING облегчают очистку. Исполнение решет соответствует стране применения.
- Более эффективная транспортировка зерна обеспечивается за счет объема зернового бункера до 12 000 л и скорости выгрузки до 130 л/с.
- Воспользуйтесь преимуществами точной системы переработки соломы. В зависимости от требуемой захвата ширины можно использовать дефлекторный распределитель соломы или радиальный распределитель. Измельченная солома распределяется по всей ширине на любой местности. Компенсация вектора разбрасывания регулируется автоматически.
- Затраты на устранение износа снижаются благодаря компонентам CLAAS PREMIUM LINE, которые увеличивают срок службы.



Создан для вас.
Посмотрите, насколько
хорошо новый TRION
подходит для вашего
предприятия.



Scan me.

TRION 750:
APS HYBRID SYSTEM
с двумя роторами

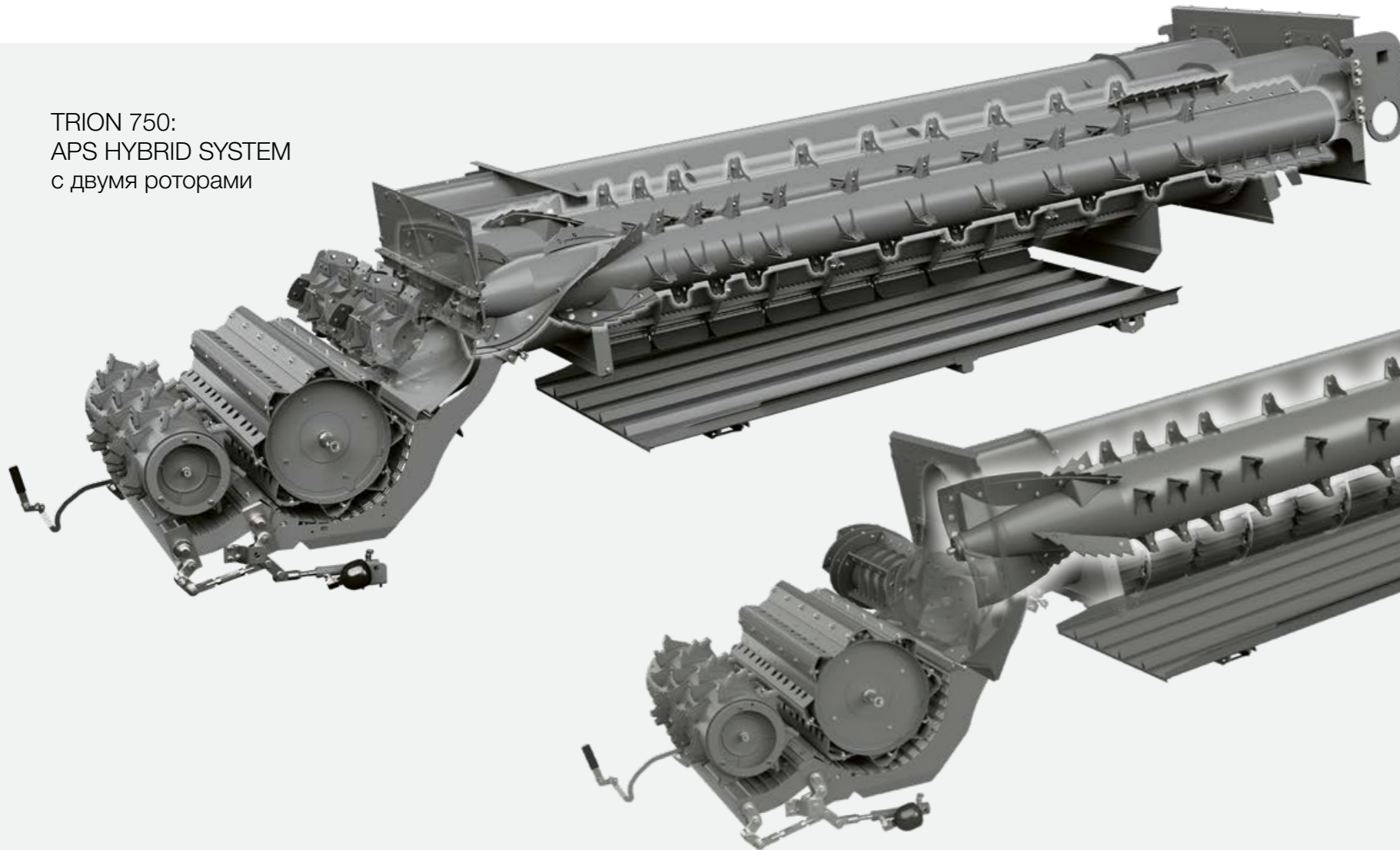

TRION 730/720/710:
APS HYBRID SYSTEM
с одним ротором

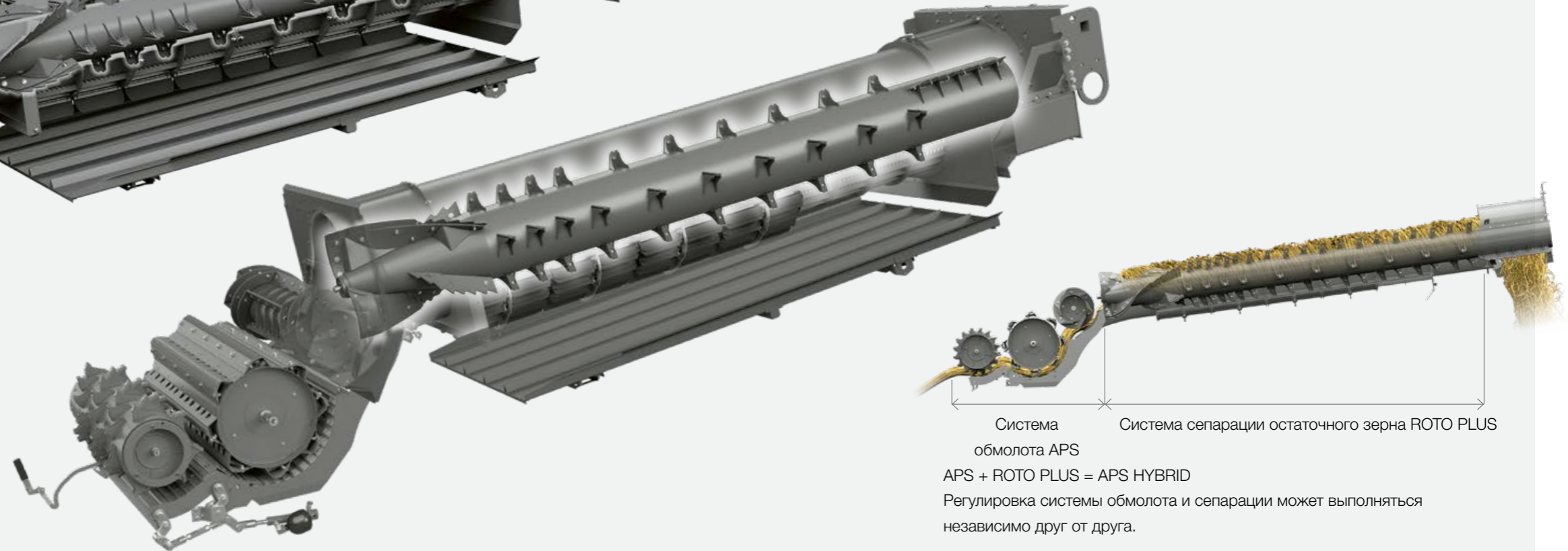

APS HYBRID SYSTEM от CLAAS.

В TRION используется система обмолота APS HYBRID, с которой комбайны CLAAS уже много лет устанавливают рекорды производительности. Система APS HYBRID представляет собой сочетание двух эффективных технологий: тангенциальной системы обмолота APS и аксиальной системы сепарации остаточного зерна ROTO PLUS. Только CLAAS смогла объединить эти две системы в одной машине.

В TRION 750 два ротора обеспечивают сепарацию остаточного зерна. TRION 730/720/710 оснащен одним ротором.

В отличие от клавиш, система APS HYBRID SYSTEM обеспечивает увеличение скорости потока растительной массы между роторами и деками в 10 раз. Регулировка частоты вращения барабанов выполняется независимо от частоты вращения роторов.

Все вместе это обеспечивает максимальную производительность обмолота при низком расходе топлива и хорошем качестве соломы. Весь процесс обмолота постоянно можно адаптировать к изменяющимся условиям эксплуатации.



Прямолинейный поток растительной массы обеспечивает экономию топлива.

Ускорение до 20 м/с.

В системе обмолота APS HYBRID барабан-ускоритель диаметром 450 мм запускает эффективный процесс обмолота, который обеспечивает максимальную производительность. Барабан значительно увеличивает скорость потока растительной массы с 3 до 20 м/с.

Предварительное ускорение потока растительной массы обеспечивает максимальную эффективность всех последующих процессов. Происходит разделение растительной массы. Поток растительной массы движется равномернее и на 33% быстрее. Высокие центробежные силы значительно повышают эффективность сепарации зерна на всех поверхностях дек. До 30% зерна сепарируется уже на предварительной деке под ускорителем. Это существенно разгружает основную деку.

Таким образом, сепарация зерна осуществляется еще до молотильного барабана. Это обеспечивает повышение производительности на 20% при неизменном расходе топлива.

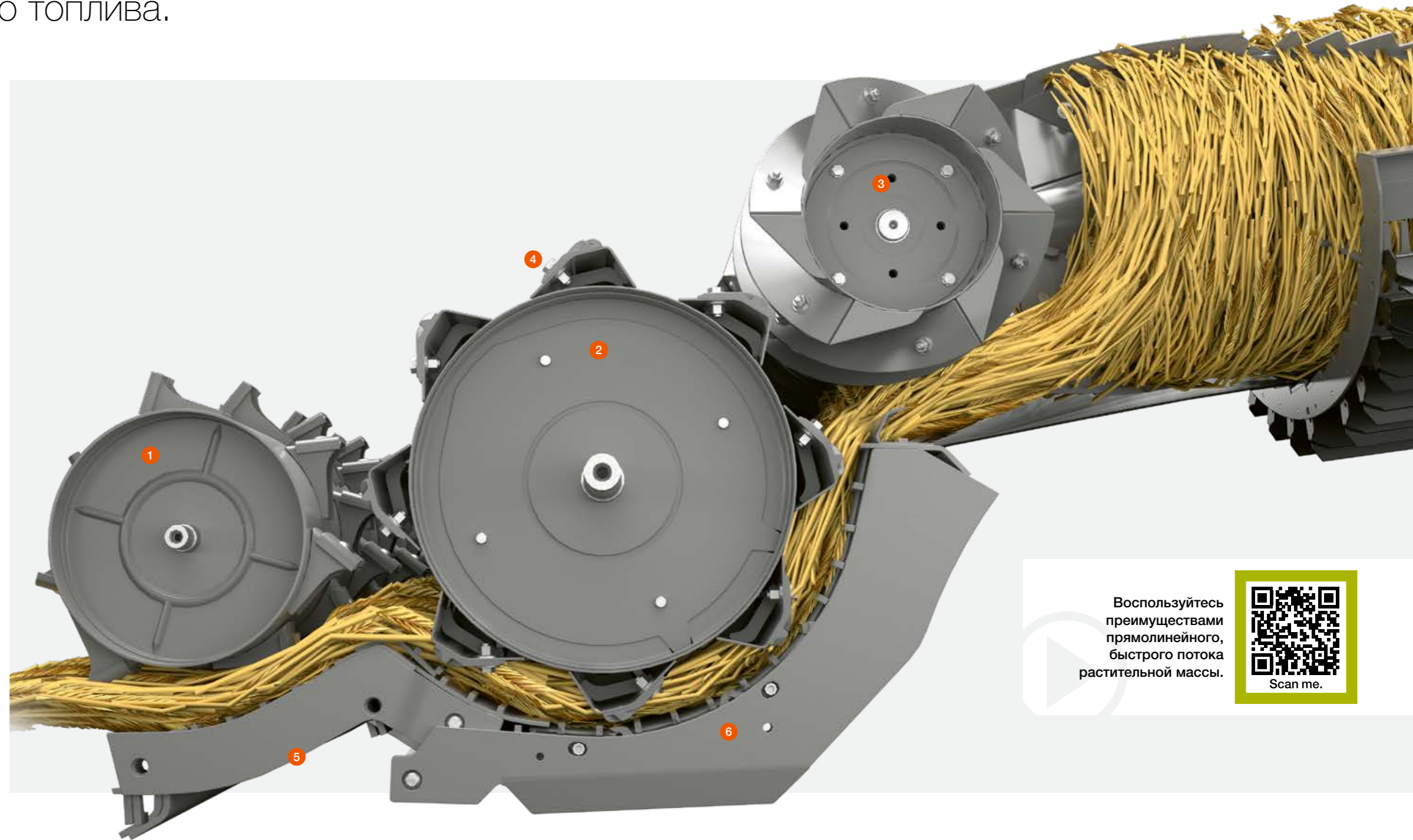

Воспользуйтесь преимуществами прямолинейного, быстрого потока растительной массы.



1 Барабан-ускоритель

Он стабилизирует поток растительной массы и равномерно ускоряет его до 20 м/с на всех поверхностях дек.

2 Молотильный барабан диаметром 600 мм

Универсальный молотильный барабан очень бережно обрабатывают солому и зерно при высокой производительности.

3 Отбойный бите

Равномерно и быстро подает растительную массу на роторы. Сменные пластины также поставляются в исполнении CLAAS PREMIUM LINE.

4 Синхронная регулировка частот вращения

Синхронная регулировка частот вращения барабана-ускорителя, молотильного барабана и отбойного битеера может выполняться в CEBIS.

5 Синхронная регулировка

Бесступенчатая гидравлическая регулировка положения основной деки выполняется с помощью CEBIS. Регулировка предварительной и основной дек осуществляется параллельно и одновременно.

6 Гидравлическая защита от перегрузки

Эта функция предотвращает блокировку и надежно защищает от повреждений. Это позволяет безопасно эксплуатировать машину на пределе мощности.

Оптимальная обработка зерна с самого начала.



Бережный обмолот.

Закрытый молотильный барабан является универсальным. Увеличенное расстояние между цилиндром барабана и основной декой положительно сказывается на потоке растительной массы. Уменьшенный до 20° угол атаки бичей обеспечивает обмолот зерна больше трением, чем ударами. Это существенно улучшает качество зерна. Щадящая обработка соломы и зерна гарантируется даже при максимальной производительности или в экстремальных условиях, например при уборке зеленой, длинной соломы.

Синхронная регулировка частоты вращения.

Частота вращения молотильного барабана легко адаптируется к любым условиям уборки и видам культур. Ее можно плавно регулировать в SEBIS в диапазоне от 400 до 1 050 об/мин. Частота вращения барабана-ускорителя и подающего барабана регулируется синхронно. Благодаря такой синхронной регулировке, независимо от ROTO PLUS, сохраняется идеальное соотношение частот вращения всех барабанов. Это позволяет полностью использовать потенциал TRION.

Все, что обеспечивает бесперебойный обмолот.

- Закрытый молотильный барабан защищает зерно.
- Синхронная регулировка частоты вращения обеспечивает гибкость.
- Простая замена сегментов предварительной и основной дек обеспечивает экономию времени.
- Гидравлическая регулировка дек обеспечивает равномерный поток растительной массы.
- Защита от перегрузки предотвращает повреждения системы обмолота.
- Износостойкие компоненты CLAAS PREMIUM LINE увеличивают их срок службы.

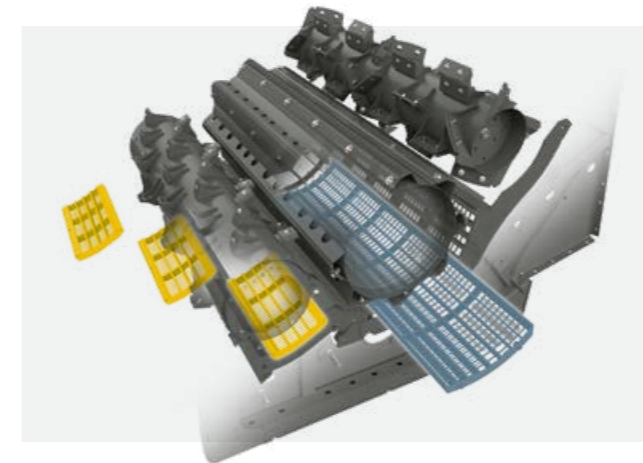

Простая замена сегментов дек.

Короткое время переналадки и бесчисленное количество возможных комбинаций отличают уникальную совместимость TRION с MULTICROP. К сегментам предварительной и основной дек обеспечивается прямой доступ. Во время замены основные компоненты основной деки остаются в машине.

Замена сегментов предварительной деки (желтые) выполняется через камнеуловитель. Сегмент основной деки (синий) составляет 63% от основной деки. Его можно легко извлечь сбоку.

Управление заслонками предварительной деки без использования инструментов.

Предварительная дека выполнена в виде универсальной конструкции MULTICROP, пригодной для уборки самых разных культур. Под предварительной декой расположены шасталки, которые удаляют ости и шелуху. Их можно быстро включить с помощью рычага без использования инструментов.



Гидравлическая регулировка деки.

Бесступенчатую гидравлическую регулировку положения основной деки можно выполнять из кабины в SEBIS. При этом зазор дек под барабаном-ускорителем, молотильным барабаном и отбойным битером изменяется синхронно. Это гарантирует равномерное и щадящее прохождение потока растительной массы.

Встроенная защита от перегрузки предотвращает блокировку и защищает систему обмолота от повреждений.

Быстрое удаление камней.

Камни и другие посторонние предметы отделяются от растительной массы и собираются в большом камнеуловителе. Для его выгрузки просто потяните за рычаг и откройте заслонку.

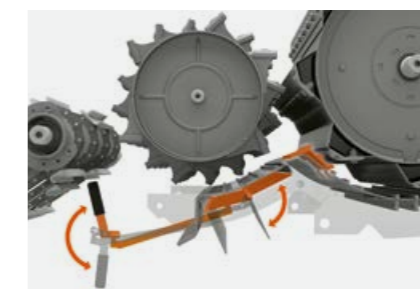

Заслонки предварительной деки удаляют ости и шелуху с зерна.



Большой камнеуловитель легко обслуживается.

ROTO PLUS добивается всего.

Принцип действия ROTO PLUS прост, но эффективен. Эксцентрично расположенные высокопроизводительные роторы ROTO PLUS создают большие центробежные силы, которые обеспечивают отделение оставшихся зерен от соломы. Благодаря наличию отдельной скатной доски ворох зерна, соломы и половы сначала попадает на подготовительное днище и лишь затем через продуваемые каскады на решетный стан. Это позволяет значительно снизить нагрузку на решетный стан.



TRION 750 с двумя роторами.

Равномерная подача системой APS создает идеальные условия для системы сепарации остаточного зерна ROTO PLUS. Отбойный битер системы APS разделяет солому на два потока и подает их на оба противоположных высокопроизводительных ротора в TRION 750. Диаметр ротора 445 мм и его длина 4200 мм обеспечивают очень большую площадь сепарации.

TRION 730/720/710 с одним ротором.

В моделях TRION 730/720/710 один ротор диаметром 570 мм используется для сепарации остаточного зерна. Бесступенчатая регулировка частоты вращения одного ротора, как и в случае с двумя роторами, выполняется с помощью CEBIS.

Бесступенчатая регулировка привода ротора.

Бесступенчатая регулировка частоты вращения как двух роторов (TRION 750), так и одного ротора (TRION 730/720/710) выполняется в CEBIS или напрямую. Независимо от частоты вращения молотильного барабана, частота вращения роторов регулируется в диапазоне от 400 до 1 000 об/мин. Тем самым система сепарации остаточного зерна ROTO PLUS точно адаптируется текущим условиям эксплуатации и легче достигает оптимальной производительности машины без потерь.

Гидравлическая регулировка заслонок ротора.

В CEBIS можно регулировать площадь сепарации остаточного зерна. Ступенчатое уменьшение открытой площади системы сепарации выполняется быстро и просто прямо из кабины. Гидравлические заслонки ротора закрывают до четырех сегментов ротора во время движения. В очень сухих условиях это позволяет снизить нагрузку на решето.

Для успешной уборки ценно каждое зерно.

- Высокопроизводительные роторы обеспечивают эффективную сепарацию оставшихся зерен.
- Бесступенчатый привод ротора обеспечивает повышенную гибкость.
- Гидравлическая регулировка заслонок ротора увеличивает площадь сепарации.
- Система 4D обеспечивает высокую производительность очистки даже на пересеченной местности.

При повышенной влажности используйте большую площадь сепарации для эффективной сепарации остаточного зерна. В TRION 730/720/710 заслонки ротора можно регулировать вручную, чтобы обеспечить высокую производительность в любых условиях.

TRION 750 APS HYBRID с двумя роторами

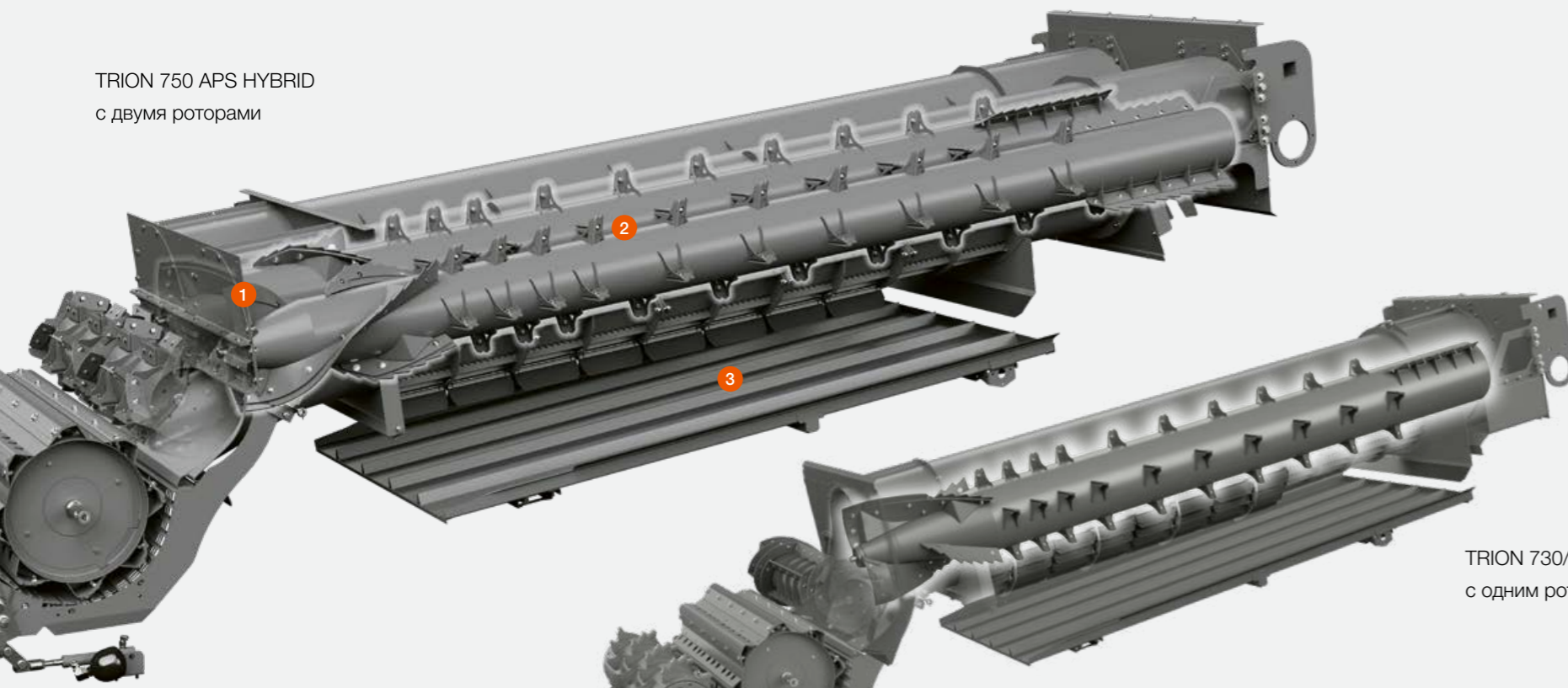

TRION 730/720/710 APS HYBRID с одним ротором

1 Подача

Отбойный битер разделяет солому и подает ее на высокопроизводительные роторы.

2 APS HYBRID с двумя роторами (750) и одним ротором (730/720/710)

Высокопроизводительные роторы длиной 4,20 м создают большие центробежные силы, которые обеспечивают отделение оставшихся зерен от соломы.

3 Скатная доска

С помощью отдельной скатной доски зерновой ворох подается на подготовительное днище.

4D ВКЛ.



Мощная система очистки 4D.

Для стабильной производительности очистки даже при работе на склонах растительная масса равномерно распределяется в системе сепарации остаточного зерна. Скатная доска, подготовительное днище, верхнее и нижнее решета загружаются однородной массой. Система 4D автоматически регулирует положение роторных заслонок и активно помогает механизатору в фоновом режиме.

Система 4D автоматически включается при работе на склоне. Убедитесь в этом!



Scan me.

Интенсивная очистка.

Чистое зерно стоит денег. Система очистки JET STREAM с гидравлическим вариатором вентилятора и мощной системой возврата на домолот специально адаптирована к системе сепарации остаточного зерна ROTO PLUS. Интенсивная продувка каскадов обеспечивает эффективную предварительную очистку.

Системой JET STREAM можно удобно управлять прямо из кабины. Ручная регулировка не требуется. При необходимости системой очистки JET STREAM можно управлять автоматически с помощью CEMOS AUTO CLEANING.



Получите идеальное зерно.

- JET STREAM обеспечивает интенсивную очистку зерна.
- 3D-очистка обеспечивает стабильную производительность очистки на склонах.
- Компоненты CLAAS PREMIUM LINE увеличивают срок службы.

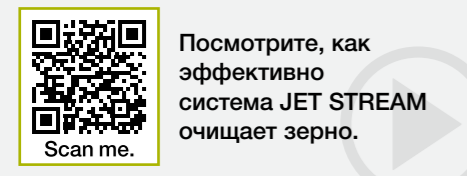

Посмотрите, как эффективно система JET STREAM очищает зерно.



4 Каскады

Первый каскад имеет двойную продувку и на 56% выше по сравнению со стандартной очисткой. Благодаря этому возможна эффективная предварительная сепарация. Таким образом разгружается работа решетчатого стана.

5 Очистка 3D

Система не требует техобслуживания и работает в фоновом режиме. За счет активного поперечного управления растительная масса постоянно равномерно распределяется по верхнему решету. Благодаря этому обеспечивается стабильная производительность очистки при работе на склонах.

6 GRAINMETER

GRAINMETER анализирует сходовый продукт с помощью фоторелейного барьера. Это позволяет рассчитать долю зерна в общем объеме схода. Эти данные также используются системой CEMOS AUTOMATIC.

7 Сходовый продукт

Сходовый продукт содержит все зерно из необмолоченных частей колосьев. Этот продукт подается на барабан-ускоритель, распределяется по ширине и снова подается на домолот.

1 Подготовительная доска

Повышает производительность очистки TRION и одновременно разгружает верхнее решето. Полимерные сегменты можно извлечь через камнеуловитель и легко очистить при необходимости.

2 Турбовентилятор

Мощный турбовентилятор предлагает достаточно резервов для тяжелых условий. Гидравлическим вариатором можно управлять с помощью CEMOS AUTO CLEANING.

3 Канал стабилизации воздушного потока

Длинный канал стабилизации воздушного потока с направленным вверх потоком обеспечивает постоянную производительность очистки. Уже на первом каскаде достигается высокая степень сепарации.

Собирайте зерно быстро и надежно.



До 12 000 л зерна в бункере.

После завершения процессов обмолота, сепарации остаточного зерна и очистки зерно попадает в бункер с автоматической крышкой. Его вместимость составляет до 12 000 л и соответствует высокой производительности TRION.

Система выгрузки зернового бункера производительностью до 130 л/с.

Скорость выгрузки из зернового бункера составляет до 130 л/с. Сконцентрированный поток облегчает заполнение транспорта. Автоматическая заслонка на конце выгрузного шнека обеспечивает защиту от просыпания. Потери при перегрузке отсутствуют.

Точный замер урожайности.

QUANTIMETER быстро и точно определяет урожайность благодаря отбойному щитку со встроенной измерительной ячейкой в точке выгрузки элеватора зерна. Калибровка возможна из кабины.



- 1 Зерновой элеватор
- 2 GRAIN QUALITY CAMERA
- 3 Измерение урожайности QUANTIMETER
- 4 Измерение уровня влажности



Выгрузный шнек с поворотным лотком.

Угол поворота 105° обеспечивает отличный обзор выгрузной трубы. Ее длину можно выбрать в соответствии с шириной захвата.

Поворотная насадка на конце шнека направляет поток растительной массы. Ее можно регулировать с помощью многофункционального джойстика CMOTION, она облегчает точную загрузку транспортных средств.

Надежная уборка.

Сконцентрированный поток облегчает заполнение транспорта. Автоматическая заслонка на конце выгрузного шнека обеспечивает защиту от просыпания. Потери при перегрузке отсутствуют.

Прецизионная GRAIN QUALITY CAMERA.

GRAIN QUALITY CAMERA передает изображения собранного урожая в реальном времени. Программное обеспечение распознает незерновые компоненты и дробленое зерно. Таким образом, с помощью CEBIS можно в любое время контролировать качество и чистоту зерна и оценивать его в цифровой форме.

Точная перегрузка всего за 92 секунды.

- Зерновой бункер объемом до 12 000 л.
- Скорость выгрузки из бункера до 130 л/с.
- Поворотный лоток обеспечивает более точную загрузку.
- Точное измерение урожайности и качества.
- Компоненты CLAAS PREMIUM LINE увеличивают срок службы.

TRION: МОЩЬ В ПЕРЕРАБОТКЕ СОЛОМЫ.

Превосходная переработка соломы.

Мощный привод измельчителя соломы, радиальный распределитель для большой ширины захвата и автоматическая система адаптации направления распределения — это три основных компонента для эффективной переработки соломы.

Три привода измельчителя соломы.

Имеются два привода измельчителя соломы с ручной регулировкой частоты вращения измельчителя. Исполнение Basic работает с постоянной частотой вращения, в исполнении Comfort можно выбирать два варианта скорости посредством переключателя приводного ремня. В исполнении Comfort Plus регулировка частоты вращения выполняется с помощью муфты с ручным управлением без переключателя приводного ремня. Это является преимуществом в случае частой смены культур. При укладке в валок нейтральное положение у всех трех приводов измельчителя соломы экономит топливо и снижает износ.



Эффективная переработка соломы.

- SPECIAL CUT с количеством ножей до 72.
- Переключение на укладку в валок выполняется из кабины.
- Точная работа радиального распределителя при большой ширине захвата.
- Направление разбрасывания регулируется автоматически.
- Дефлекторный распределитель соломы с точным распределением по ширине до 7,70 м.

Автоматическая регулировка направления разбрасывания.

TRION можно оснастить двумя датчиками, которые автоматически регулируют направление разбрасывания измельченного материала в зависимости от условий местности. Датчики располагаются на кронштейнах системы освещения в задней части машины и обеспечивают равномерное распределение измельченного материала с помощью радиального распределителя и дефлекторного распределителя соломы на склонах или при боковом ветре. Чувствительность регулируется в CEBIS.

Дефлекторный распределитель соломы с шириной захвата до 7,70 м.

Из роторов солома подается непосредственно на измельчитель, интенсивность работы которого регулируется с учетом условий уборки. STANDARD CUT с 52 ножами, SPECIAL CUT с 72 ножами с двухсторонней заточкой и противорезом с механической регулировкой обеспечивают нужный срез. Дефлекторные распределители соломы можно регулировать без использования инструментов. Ручная или гидравлическая регулировка ширины и направления разбрасывания выполняется в CEBIS.



Противорезы и поворотный сегмент днища в измельчителе SPECIAL CUT.

Точный радиальный распределитель.

Радиальный распределитель от CLAAS обеспечивает точное распределение соломы — даже в случае ее большого количества, сильного бокового ветра или уклона. Два ротора встречного вращения работают с постоянной скоростью. Как измельченный материал, так и солома, полученные в процессе очистки, захватываются непосредственно в движении, дополнительно ускоряются и равномерно распределяются по всей ширине захвата.



Радиальный распределитель для эффективного распределения соломы при минимальных затратах энергии.



- 1 При работе на склоне направление разбрасывания регулируется автоматически.
- 2 Измельченный материал равномерно распределяется по всей ширине захвата.

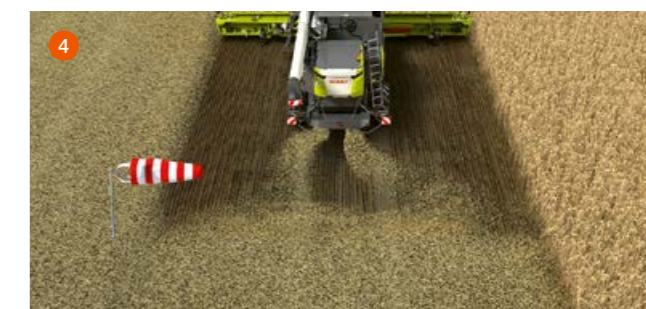

- 3 Датчики в задней части машины определяют интенсивность бокового ветра.
- 4 Выравнивание направления разбрасывания измельченного материала.



Ручное переключение двух диапазонов частоты вращения редуктора молотильного барабана выполняется с помощью гидравлики.

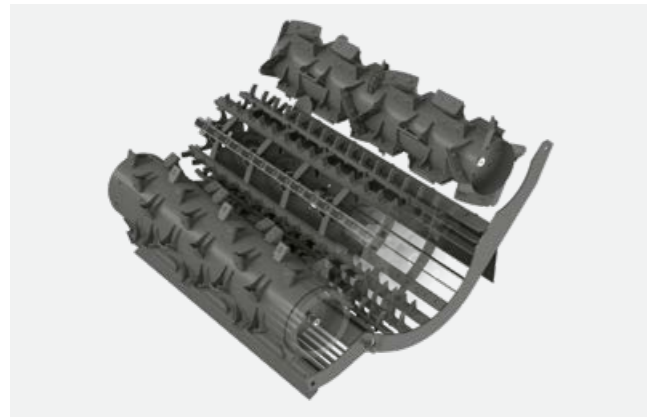

МСУ для риса или комплект для переоснащения состоят из открытого штифтового барабана и штифтовой деки.



Частота вращения измельчителя соломы просто, быстро и без использования инструментов адаптируется к условиям уборки.

Легко и без использования инструментов.

С TRION вы экономите много времени при смене культур. Переналадка всей машины выполняется легко и просто, а регулировка частоты вращения — даже без использования инструментов. Адаптация 63% площади деки выполняется с помощью рычага.

Регулировка наклонной камеры.

Высота нижнего вала регулируется без использования инструмента. Подходящее положение маркируется наклейкой.

Переналадка системы обмолота.

Замена сегментов предварительной деки выполняется через камнеуловитель. Сегмент основной деки занимает 63% от основной деки. После уборки зерновых TRION уже готов к уборке кукурузы.

Переключение частоты вращения.

Ручное переключение диапазонов частоты вращения редуктора молотильного барабана выполняется с помощью гидравлического клапана. Доступны два разных диапазона. Они имеют однозначную маркировку на клапане переключения.

Настройка системы переработки соломы.

Регулировка частоты вращения радиального распределителя и измельчителя соломы выполняется легко и просто. Для регулировки частоты вращения измельчителя соломы не требуются инструменты. В заводской комплектации он может быть оснащен универсальными ножами, которые подходят как для зерновых, так и для кукурузы.

Частота вращения распределителя полоры регулируется индивидуально. Распределительные пластины легко настраиваются для адаптации к нужной ширине разбрасывания. Регулировка противорезов и днища измельчителя также выполняется без использования инструментов. Благодаря удобному доступу к зерновому бункеру также обеспечивается быстрая регулировка щитков бункера.

Уборка семян трав.

Семенники трав и мелкое зерно — это очень легкая масса. В этом случае большое значение имеет регулировка частоты вращения вентилятора. Двухступенчатый привод имеет два диапазона частоты вращения, которые можно регулировать с помощью быстрозажимного приспособления и посредством переключивания приводного ремня. Для бункера предусмотрено устройство для облегчения выгрузки, чтобы в нем не возникало зависание зерна.

Очистка машины.

Для уборки посевного материала или в конце сезона требуется полная очистка машины. TRION обеспечивает неограниченный доступ ко всем компонентам. На системе обмолота с двух сторон машины имеются большие отверстия для техобслуживания. Вокруг решетчатого стана, роторов и зернового бункера также имеется достаточно свободного пространства для выполнения работ по очистке.



Уникальная совместимость с MULTICROP.

- Быстрая и простая переналадка системы обмолота.
- Быстрое переключение частоты вращения.
- Индивидуальная настройка системы переработки соломы.
- Легкая очистка машины при смене культур или в конце сезона.



Обеспечение необходимой производительности.

Взаимодействие лучших компонентов.

Максимальной производительности можно добиться только тогда, когда все компоненты машины CLAAS точно согласованы друг с другом и хорошо работают вместе. CLAAS POWER SYSTEMS объединяет в себе лучшие компоненты «умной» приводной системы: приводы, которые адаптированы к области применения и требованиям заказчика; полная мощность двигателя включается только тогда, когда в ней есть потребность; экономящая топливо техника, которая быстро окупается.

TRION по индивидуальному заказу.

У заказчика есть множество вариантов для точной адаптации TRION к своему хозяйству и полевым условиям. «Умная» система управления двигателем DYNAMIC POWER входит в серийную комплектацию всех машин и сокращает расход топлива на 10%.

- Большой топливный бак объемом до 1 000 л позволяет экономить на дозаправке в долгие дни уборочной кампании.
- Благодаря проставкам на ведущем мосту TRION идеально подходит для работы со сдвоенными шинами.
- Гусеничное шасси TERRA TRAC бережно воздействует на почву, обеспечивает комфортное вождение и компактность на дороге.
- Блокировка дифференциала на переднем мосту обеспечивает движение вперед даже на сложных почвах.
- Для увеличения тягового усилия на труднопроходимой местности комбайн можно оснастить полным приводом POWER TRAC.
- 2-ступенчатым приводом ходовой части можно управлять вручную; в TRION также возможно автоматическое переключение.



CPS | CLAAS
POWER
SYSTEMS

Создан для вас.
Посмотрите, насколько
хорошо новый TRION
подходит для вашего
предприятия.



Scan me.

Производительность, адаптируемая к условиям применения.

«Умная» система экономит топливо.

Система DYNAMIC POWER входит в стандартную комплектацию всех машин. Она автоматически адаптирует мощность двигателя TRION к условиям уборки. В диапазоне частичной нагрузки всегда используются наиболее эффективные характеристики мощности, что позволяет экономить до 10% топлива, например, при укладке соломы в валок. При работе под полной нагрузкой, такой как выгрузка бункера при включенном измельчителе соломы, максимальная мощность остается автоматически активной.

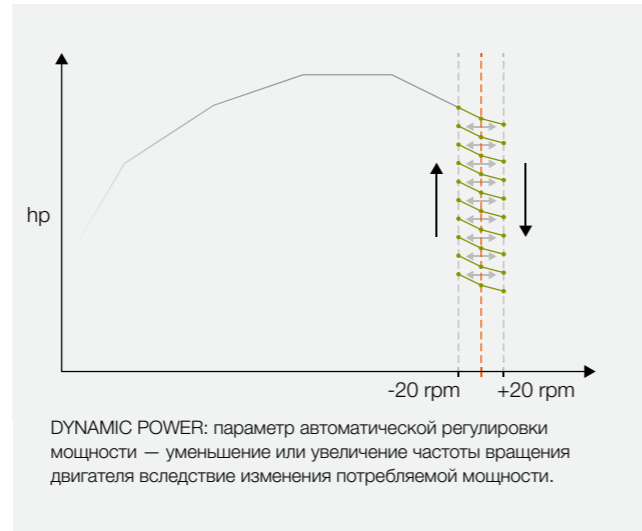

Двигатели Cummins новейшего поколения.

Компания Cummins, выпускающая более 1,4 млн двигателей в год, является крупнейшим независимым мировым производителем двигателей. Двигатели Cummins используются более чем в 1 000 000 сельскохозяйственных машин по всему миру. Диапазон мощности простирается от 55 до 4400 л. с.



Во всех моделях TRION 700 используется двигатель Cummins L9. Этот мощный двигатель соответствует требованиям норм токсичности OГ Tier 2 и 3 и отличается высоким крутящим моментом и эффективной передачей усилия.

- 6-цилиндровый рядный двигатель с рабочим объемом 8,9 л
- Мощность от 240 кВт / 326 л. с. до 314 кВт / 427 л. с.
- Сниженная номинальная частота вращения: 1900 об/мин
- Технология впрыска Common-Rail с нормами токсичности OГ Tier 2 (TRION 750) и Tier 3 (TRION 730/720/710)

Сниженная частота вращения двигателя в поле и на дороге.

Двигатель Cummins L9 работает с максимальной мощностью уже при номинальной частоте вращения 1900 об/мин. Для движения по дороге ему достаточно всего 1600 об/мин. Такая технология позволяет значительно экономить топливо и повысить комфорт вождения за счет снижения уровня шума.

Продолжительное время работы без заправки.

Большие топливные баки являются устойчивыми и безопасными. Они расположены с правой стороны машины и легко заполняются дизельным топливом.

- Топливный бак объемом 800 или 1000 л
- Меньше остановок для заправки во время уборки



Эффективное охлаждение — чистый радиатор.

TRION получает свежий воздух через систему охлаждения сверху. Поверхность забора воздуха непрерывно очищается. Вследствие этого уменьшается загрязнение сердцевины радиатора. Это снижает общее загрязнение пылью системы охлаждения и повышает производительность охлаждения.

Чистый радиатор в экстремальных условиях.

Даже при работе в экстремальных условиях, например при обмолоте кукурузы во влажных условиях с початкоотделителем и горизонтальным измельчителем, сетка радиатора остается чистой. Это обеспечивается с помощью щетки для очистки. Кроме того, встроенный измельчитель предотвращает засорение системы отсоса пыли.

Необходимая мощность при экономии топлива.

- Двигатели Cummins с высоким крутящим моментом отвечают требованиям норм токсичности OГ Tier 2 (TRION 750) и Tier 3 (TRION 730/720/710).
- DYNAMIC POWER адаптирует мощность двигателя к текущей потребности и обеспечивает экономию топлива до 10%.
- Снижение частоты вращения двигателя до 1600 об/мин на перегонах.
- Измельчитель и щетка для очистки обеспечивают постоянную очистку радиатора.
- Три точки подключения компрессора обеспечивают быструю очистку прямо в поле.

Тяговое усилие и экономичность не исключают друг друга.

Гидрообъемный привод ходовой части до 30 км/ч.

Все модели TRION 700 оснащены гидрообъемным двухступенчатым приводом, который можно легко переключать с помощью рычага или кнопок на подлокотнике. Высокий КПД привода обеспечивает экономию энергии, которую могут использовать остальные системы машины. Колесные машины и модели TERRA TRAC развивают скорость до 30 км/ч.

Удобство и экономичность.

- Сниженный износ приводных компонентов обеспечивает уменьшение затрат на техобслуживание и увеличение срока службы.
- Движение является плавным и сбалансированным. Комфортное вождение положительно сказывается на производительности.
- Высокий КПД обеспечивает экономию топлива.

Включаемая под нагрузкой блокировка дифференциала.

Блокировка дифференциала с электрогидравлическим приводом, которую можно легко активировать с помощью кнопки на панели управления, обеспечивает безопасность работы в экстремальных условиях. Высокая тяга и сцепление поддерживаются на склонах и во влажных условиях. Можно также активировать блокировку дифференциала под нагрузкой.

- Автоматическое включение при скорости движения менее 10 км/ч, угле поворота менее 15° или пробуксовке
- Автоматическое выключение при скорости движения более 10 км/ч, угле поворота более 15° или торможении



Долговечные приводы.

Эффективная передача усилия осуществляется посредством ременных приводов. Приводы отличаются низким уровнем шума и износа. Все компоненты привода рассчитаны на долгий срок службы.

- Сухая муфта с гидравлическим управлением
- Унифицированные, не требующие техобслуживания устройства для натяжения ремней
- На шесть ремней меньше
- Улучшенная передача усилия
- Низкая стоимость обслуживания

Мощный полный привод POWER TRAC.

При сложных почвенных условиях нажатием кнопки включите полный привод, чтобы увеличить тягу, или используйте режим ожидания. В этом случае полный привод будет постоянно доступен в фоновом режиме. При необходимости его можно быстро активировать.

- ВКЛ.: задние колеса механически сцеплены и приводятся в движение
- РЕЖИМ ОЖИДАНИЯ: задние колеса механически сцеплены, но не приводятся в движение
- ВЫКЛ.: задние колеса механически расцеплены





Все гусеничные шасси TERRA TRAC подходят для движения по дорогам со скоростью до 30 км/ч и удобнее в управлении, чем колесные машины.

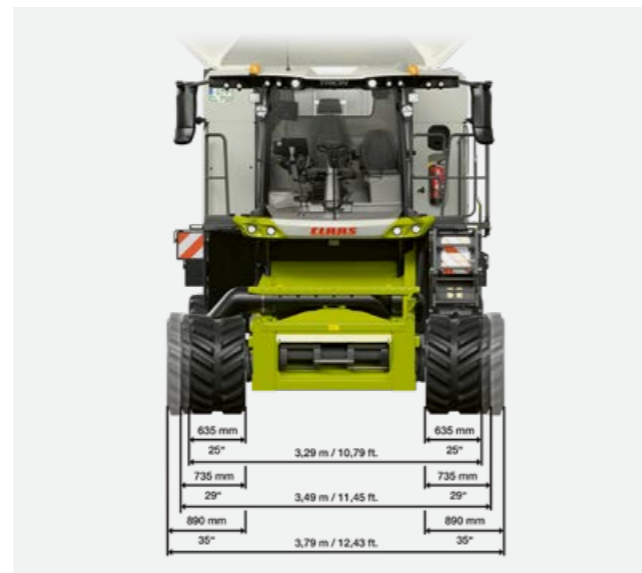

Гусеницы шириной 635 мм обеспечивают компактность TRION на дороге и повышают его мобильность.

TERRA TRAC для любых задач.



Гусеничное шасси третьего поколения.

Ваши поля — это ваша основная производственная база. Она не может преумножаться. Для получения более высокой урожайности на существующих площадях нужны более мощные машины, которые, благодаря TERRA TRAC, чрезвычайно бережно воздействуют на почву.

Гусеничное шасси TERRA TRAC третьего поколения впечатляет большим диаметром ходовых катков, гидропневматической подвеской, улучшенным натяжением гусениц и автоматической регулировкой клиренса на скорости от 2 км/ч. Оно значительно увеличивает сцепление с дорогой и практически не оставляет следов на мокрой поверхности, мягкой почве и на боковых склонах. Это заметно облегчает работу транспортных средств.

TERRA TRAC на дороге.

- Максимальная скорость 30 км/ч
- Возможность движения по дороге со скоростью 20, 25 и 30 км/ч
- Безопасность движения и боковая устойчивость
- Больше комфорта при движении по сравнению с колесной машиной

TERRA TRAC в поле.

- Давление на почву на 66% ниже по сравнению с колесными машинами
- Лучшая тяга на кукурузных полях, влажной почве и на склонах
- Меньше пробуксовки и более высокая устойчивость на боковых склонах
- Меньше сопротивление движению и расход топлива

TERRA TRAC для уборки риса.

- Специальные гусеницы шириной 890 мм
- Увеличенное расстояние между ходовыми катками для самоочистки
- Высокая тяга и грузоподъемность
- Отсутствие проседаний в условиях влажного грунта

Повышение продуктивности благодаря комфорту.

Правильная поддержка.

Не довольствуйтесь функциями, которые уже заданы, выберите те, которые подходят для вашей работы. К ним относятся самообучающиеся системы помощи механизатору, а также пакеты освещения High End, которые ярко освещают рабочую зону.

Комфорт повышает работоспособность.

Механизатор работает в поле лучше, если у него хорошее самочувствие. Поэтому в кабине TRION все сделано для комфорта: увеличенное пространство для головы, плеч и ног, «умная» концепция управления и яркий терминал SEBIS, который предоставляет всю необходимую информацию.

- Идеальная система подачи воздуха обеспечивает оптимальную рабочую температуру в кабине в холодные или жаркие дни.
- Стандартное сиденье или кожаное сиденье премиум-класса обеспечивают удобство даже в долгие рабочие дни.
- Просторные отсеки для хранения на средней стойке для хранения вещей и холодильник под сиденьем инструктора для оптимального охлаждения еды и напитков.
- Будьте в курсе всего происходящего благодаря цифровому радио с устройством громкой связи и держателю для планшета.
- Сохраняйте обзор даже после захода солнца. Светодиодное рабочее освещение и освещение для технического обслуживания ярко освещают рабочую зону в темное время суток.
- Системы камер обеспечивают полный обзор для безопасной и удобной перегрузки или подсоединения транспортного прицепа.



Создан для вас.
Посмотрите, насколько
хорошо новый TRION
подходит для вашего
предприятия.



Scan me.



Все в соответствии с пожеланиями заказчика.

При разработке нового комбайна мы всегда подвергаем испытаниям концепцию кабины. В этом нам помогают механизаторы по всему миру. Вместе с ними мы принимаем важные решения, касающиеся комфортабельности и управления. Проверенное продолжает использоваться, хорошее улучшается, новое испытывается.

Новинки CLAAS в TRION порадуют наших клиентов: кондиционер с совершенно новой системой подачи воздуха, большие отсеки для хранения, холодильник объемом 30 л с активным охлаждением для напитков или яркий дисплей CEBIS с высоким разрешением. Многие уже знакомы нашим клиентам, например непревзойденная комфортабельность CLAAS или «умная» концепция управления, которая обеспечивает удобный доступ ко всем функциям машины.



Новый уровень комфорта при работе днем и ночью.



Scan me.

1 Яркий терминал CEBIS

HD-дисплей содержит всю необходимую информацию.

2 Интуитивно понятный терминал SEMIS 1200

SEMIS 1200 обеспечивает точное ведение по колее с помощью GPS и сетевой обмен документацией.

3 Подлокотник с пультом прямого управления

Управление всеми основными функциями машины с помощью правой руки.

4 Увеличенное пространство для ног

Узкая рулевая колонка с педалями не стесняет движений даже механизаторов высокого роста.

5 Удобные сиденья

Сиденье механизатора с углом поворота 30° (опция) и комфортабельное сиденье инструктора обеспечивают удобное положение спины в долгие рабочие дни.

6 Хороший круговой обзор

Консольные держатели зеркал обеспечивают свободный обзор во все стороны.

7 Просторные отсеки для хранения

Все, что вы хотите взять с собой, поместится в TRION.

8 Большое смотровое окно в бункер

Облегчает контроль растительной массы.

9 Пакет освещения High End

Для освещения рабочей зоны в радиусе 360° (опция).

10 Яркие светодиодные фары для освещения передней зоны

До 26 фар рабочего освещения ярко освещают рабочую зону.

11 Неяркое освещение кабины

Внутреннее пространство кабины неярко освещено, светодиодные световые полосы подсвечивают отсеки для хранения.

12 Кондиционер

Обеспечивает оптимальную рабочую температуру в кабине в холодные или жаркие дни.

Светодиодные световые пакеты превращают ночь в день.

- Рабочие фары дальнего света отличаются очень большим радиусом действия.
- Приставка освещена так же ярко, как и передняя и боковые зоны и стерня.
- Все основные компоненты машины оснащены сервисными фонарями.

CEBIS работает интуитивно.

Управление осуществляется интуитивно понятным образом и не требует специальной подготовки. Это означает, что даже новые сотрудники способны управлять TRION через короткое время. При этом важную роль играет CEBIS. Эта система является поставщиком информации, средством оптимизации производительности и решения проблем.

CEBIS оказывает мгновенную помощь.

Разработанные на основе опыта бесчисленных пользователей комбайнов CLAAS алгоритмы для решения различных проблем хранятся в CEBIS. Они учитывают все параметры, которые могут способствовать решению проблемы. Таким образом, они предоставляют механизатору всестороннюю поддержку для оптимального использования установленной мощности машины.

CEBIS упрощает меню.

Начинающий, обычный или эксперт: вы задаете свой тип пользователя, CEBIS настраивает уровень меню в соответствии с вашим опытом. Таким образом, новые механизаторы не перегружены сложными меню. Системы помощи механизатору также встроены в CEBIS. Системами CEMOS DIALOG и CEMOS AUTOMATIC можно удобно управлять с помощью сенсорного экрана. Используйте ползунковый регулятор, чтобы задать для автоматических функций нужные стратегии.



Движение по дороге, движение по полю и CEMOS AUTOMATIC: три окна CEBIS обеспечивают прямой доступ ко всем настройкам.

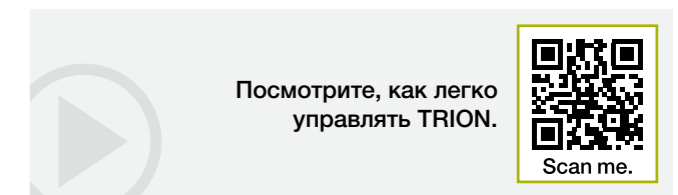

CEMOS DIALOG встроена в CEBIS.



Умное управление с помощью CEMOS AUTOMATIC посредством CEBIS.

1 Сенсорный дисплей CEBIS

Касание сенсорного экрана — и CEBIS мгновенно реагирует. Вы получаете прямой доступ ко всем функциям машины при движении по полю и дороге, а также ко всем модулям системы помощи механизатору CEMOS AUTOMATIC.

2 Поворотно-нажимной переключатель CEBIS

Используйте поворотные переключатели, кнопку Escape и кнопки избранных функций для безопасной навигации на панели управления CEBIS во время движения по неровной местности, например для регулировки частоты вращения молотильного барабана.

3 Прямое управление с помощью переключателей

Заданными основными функциями можно управлять напрямую с помощью назначенных переключателей, например, чтобы отрегулировать зазор решета или частоту вращения вентилятора.

4 Управление избранным CMOTION

Семь настроек можно запрограммировать в CEBIS в качестве избранных и вызывать с помощью клавишного переключателя на рычаге управления CMOTION. Ваша рука выполняет навигацию интуитивно, ваш взгляд остается сосредоточенным на приставке.

Удобство управления, которое облегчает работу и помогает.

- В зависимости от предпочтений механизатор может настроить TRION тремя способами: с помощью сенсорного экрана CEBIS, поворотного-нажимного переключателя CEBIS или напрямую с помощью переключателей.
- При использовании прямого управления открывается диалоговое окно в CEBIS.
- Для ввода точных значений имеется цифровой блок.
- Все параметры можно изменять в CEBIS с помощью круговых и ползунковых регуляторов.
- Все функции систем помощи механизатору CEMOS AUTOMATIC и CEMOS DIALOG встроены в CEBIS.
- Семь избранных настроек можно вызывать прямо на рычаге управления CMOTION.

Выберите системы, которые обеспечат максимальную выгоду.

Без дигитализации не обойтись.

Мы имеем очень веские причины для оцифровки наших машин, а именно три: мы хотим сделать работу механизаторов более безопасной, а процесс уборки более эффективным и снизить ваши расходы. Например, с помощью самообучающихся систем помощи механизатору, таких как CEMOS AUTOMATIC, или систем рулевого управления, которые работают с точностью до сантиметра.

Объединенные в сеть машины работают эффективнее.

Для максимального использования возможностей машин CLAAS мы предлагаем различные модули для объединения машин и предприятий в сеть: от картирования урожайности, координирования парка машин до непрерывного документирования рабочих данных и данных об урожайности.

- CEMOS AUTOMATIC существенно облегчает работу механизатора. Выберите подходящие модули: от базовой до полной версии.
- Более точная и эффективная работа в поле: LASER PILOT или GPS PILOT CEMIS 1200 сводят к минимуму количество переездов с точностью до 2,5 см.
- TELEMATICS, автоматическое документирование, CLAAS API и DataConnect предоставляют все возможности для сбора и обработки данных.
- Активный регулятор скорости или самонастраивающаяся система обмолота помогают повысить производительность, качество зерна и комфорт.



Создан для вас.
Посмотрите, насколько хорошо новый TRION подходит для вашего предприятия.



Scan me.

Индивидуальная настройка CEMOS AUTOMATIC.

CEMOS AUTOMATIC — это самообучающаяся система помощи механизатору. Ее автоматические функции постоянно и активно помогают механизатору на протяжении всей работы. На основе агрономических целей, таких как качество зерна, качество обмолота, чистота, качество соломы и производительность, система проверяет датчики и настройки и оптимизирует TRION во время работы до достижения технических пределов производительности.

Механизатор принимает решение.

Механизатор вводит в систему свои требования в отношении качества зерна и уровня потерь. CEMOS AUTOMATIC максимально использует возможности машины во время уборки, чтобы точно выполнить критерии механизатора.

Самостоятельная настройка CEMOS.

Механизатор самостоятельно настраивает систему CEMOS AUTOMATIC как в базовой, так и в полной версии, в зависимости от того, какие функции необходимы для оптимизации работы машины.

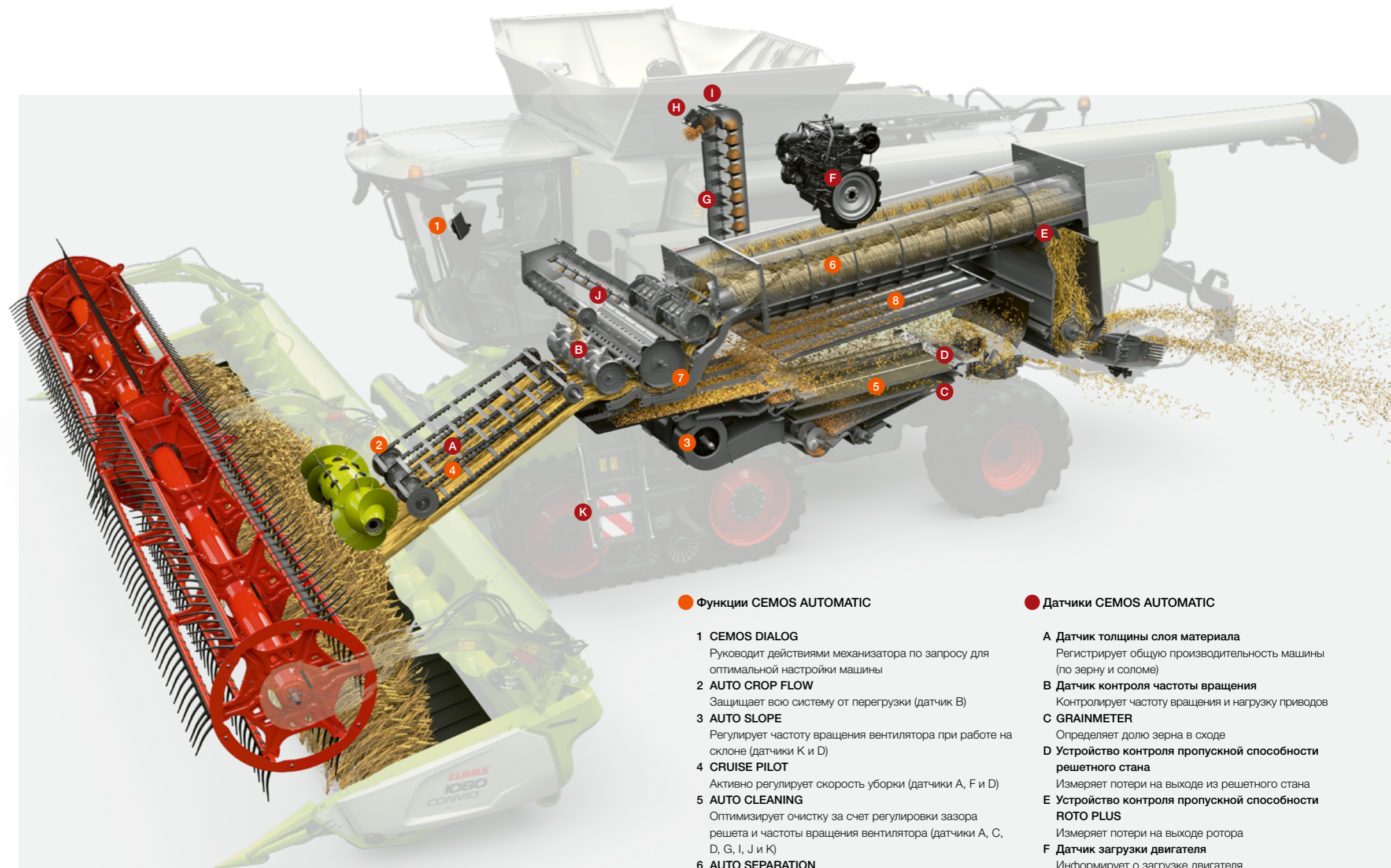

● Функции CEMOS AUTOMATIC

- 1 CEMOS DIALOG**
Руководит действиями механизатора по запросу для оптимальной настройки машины
- 2 AUTO CROP FLOW**
Защищает всю систему от перегрузки (датчик В)
- 3 AUTO SLOPE**
Регулирует частоту вращения вентилятора при работе на склоне (датчики К и D)
- 4 CRUISE PILOT**
Активно регулирует скорость уборки (датчики А, F и D)
- 5 AUTO CLEANING**
Оптимизирует очистку за счет регулировки зазора решета и частоты вращения вентилятора (датчики А, С, D, G, I, J и К)
- 6 AUTO SEPARATION**
Регулирует частоту вращения ротора и положение заслонок ротора для оптимизации работы системы сепарации остаточного зерна (датчики А, D, E, F и К)
- 7 AUTO THRESHING**
Автоматически регулирует зазор дек и частоту вращения молотильного барабана (датчики А, В, D, E, F, G, H и I)
- 8 Очистка 4D**
Регулирует положение заслонок ротора при работе на склоне для оптимальной загрузки системы очистки (датчики К, D и E)

● Датчики CEMOS AUTOMATIC

- А Датчик толщины слоя материала**
Регистрирует общую производительность машины (по зерну и соломе)
- В Датчик контроля частоты вращения**
Контролирует частоту вращения и нагрузку приводов
- С GRAINMETER**
Определяет долю зерна в сходе
- Д Устройство контроля пропускной способности решетного стана**
Измеряет потери на выходе из решетного стана
- Е Устройство контроля пропускной способности ROTO PLUS**
Измеряет потери на выходе ротора
- Ф Датчик загрузки двигателя**
Информирует о загрузке двигателя
- Г Датчик влажности зерна**
Измеряет влажность зерна
- Н QUANTIMETER**
Определяет производительность машины по зерну
- И GRAIN QUALITY CAMERA**
Определяет качество зерна
- J Датчик объема схода**
Определяет общий объем схода
- К Датчик крена**
Измеряет крен машины



Scan me.

Посмотрите, как CEMOS облегчает работу механизатора.



Адаптация CEMOS AUTOMATIC к условиям применения.

CEMOS AUTOMATIC обеспечивает эффективность кампании.

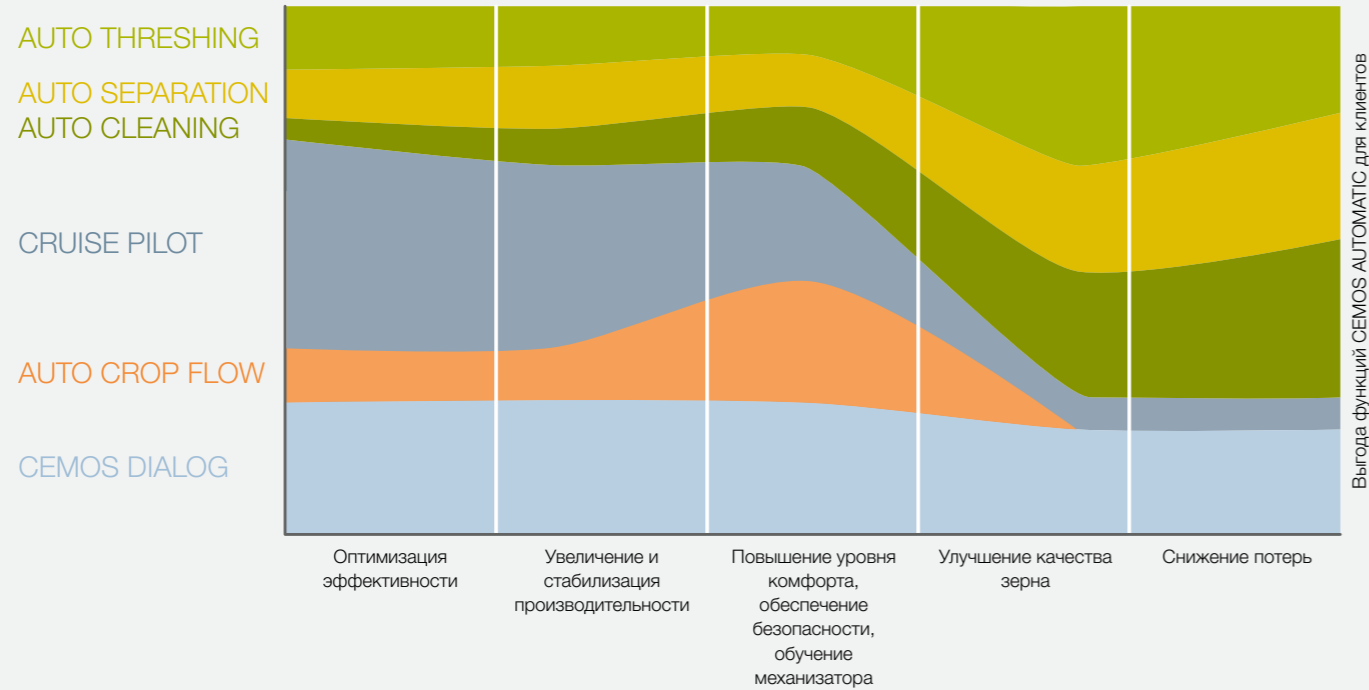

Функции CEMOS AUTOMATIC поддерживают вас на протяжении всего процесса сбора урожая. Вы можете комбинировать функции в точном соответствии с вашими требованиями. Удобный CRUISE PILOT, например, поможет вам оптимизировать эффективность, увеличить и стабилизировать пропускную способность. Если вы хотите улучшить качество зерна и сократить потери, AUTO THRESHING может стать лучшим помощником.

Функции CEMOS AUTOMATIC.

CEMOS AUTOMATIC — это самообучающаяся модульная система помощи механизатору. Выберите из этого модуля функции, которые лучше всего подходят для вашего предприятия.

Например, CRUISE PILOT и AUTO SLOPE являются экономичными базовыми версиями. Таким образом, TRION оснащен не только «умной» системой регулирования движения вперед. Он автоматически регулирует частоту вращения вентилятора, чтобы система очистки зерна работала без потерь на пересеченной местности.

Или выберите полную версию CEMOS AUTOMATIC и дайте машине самостоятельно оптимизировать работу системы обмолота, систем сепарации и сепарации остаточного зерна. Это обеспечит высокую производительность, чистое зерно и низкий расход топлива.

CEMOS анализирует производительность.

TRION держит механизатора в курсе потенциальных возможностей оптимизации. На экране постоянно отображаются факторы, которые наиболее сильно ограничивают производительность, и предложения по ее повышению.

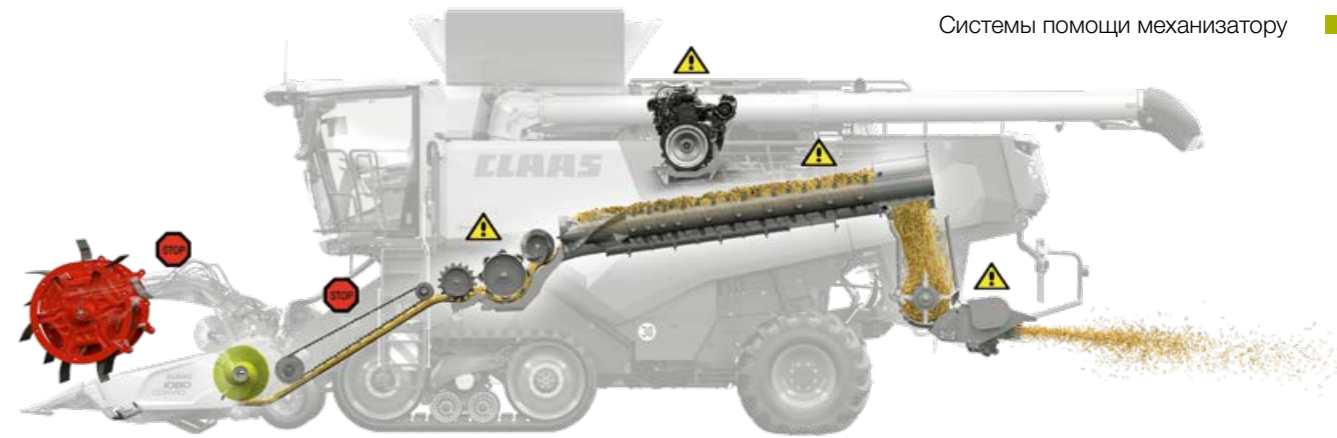

AUTO CROP FLOW определяет пиковые нагрузки.

AUTO CROP FLOW непрерывно контролирует частоту вращения системы обмолота, системы сепарации остаточного зерна и двигателя. При превышении заданного предела проскальзывания система автоматически инициирует меры по предотвращению попадания в машину большого количества растительной массы. Это позволяет избежать простоев из-за засорения, повреждения или перегрузки.

AUTO SLOPE выполняет очистку на склонах.

Холмистые поля являются проблемой для очистки зерна. При движении вверх по склону частоту вращения вентилятора необходимо уменьшить, а при движении вниз — увеличить. AUTO SLOPE облегчает работу механизатора, управляя частотой вращения вентилятора в зависимости от продольного наклона.

- Повышение производительности и снижение потерь зерна при работе на склоне.
- Производительность очистки всегда остается стабильной.
- Поток растительной массы в системе очистки поддерживается.

CRUISE PILOT регулирует темп.

Оптимальная скорость уборки повышает эффективность кампании. CRUISE PILOT автоматически регулирует ее в зависимости от нагрузки на двигатель. Можно выбрать одну из трех стратегий:

- 1 Максимальная производительность с контролем потерь: машина всегда выполняет уборку с максимальной производительностью.
- 2 Постоянная производительность: одинаковая загрузка всех агрегатов даже при изменяющихся условиях.
- 3 Tempomat: работа с постоянной скоростью уборки.

CEMOS AUTO CLEANING.

Система CEMOS AUTO CLEANING автоматически регулирует очистку с помощью таких параметров, как частота вращения вентилятора, зазоры верхних и нижних решет. В фоновом режиме эта система постоянно тестирует различные настройки для оптимизации производительности. CEMOS AUTO CLEANING немедленно реагирует на изменение таких параметров, как урожайность, качество зерна, производительность или влажность.

CEMOS AUTO SEPARATION.

С помощью CEMOS AUTO SEPARATION комбайн TRION непрерывно оптимизирует работу системы сепарации остаточного зерна. Он автоматически регулирует частоту вращения и положение роторных заслонок при изменении условий уборки. Система CEMOS AUTO SEPARATION проверяет различные настройки в фоновом режиме независимо от механизатора и выбирает наилучшие.

CEMOS AUTO THRESHING.

Эта система повышает производительность систем обмолота и сепарации. Она автоматически регулирует зазор дек и частоту вращения молотильного барабана. Регулировка всех основных настроек для оптимизации производительности выполняется в фоновом режиме. Базу данных предоставляют многочисленные датчики в машине.

Работа на переделе производительности.

- Значительное облегчение работы механизаторов.
- Увеличение производительности и высокая чистота зерна.
- Увеличение эффективности использования топлива TRION.
- Отсутствие сбоев из-за неправильных настроек.
- Эффективное снижение затрат и трудоемкости работы.

CEMOS DIALOG мотивирует вас как НИКОГДА раньше.

Высокая эксплуатационная надежность.

Вы можете управлять системой помощи механизаторам CEMOS DIALOG через CEBIS. Она руководит действиями механизатора по запросу для оптимальной настройки. Подтвержденные предложения выполняются CEMOS DIALOG. Это обеспечивает высокий уровень безопасности в работе и обучение.

НОВИНКА: CEMOS DIALOG анализирует производительность.

Комбайн всегда держит вас в курсе потенциальных возможностей оптимизации. На экране постоянно отображаются факторы, которые наиболее сильно ограничивают производительность, и предложения по ее повышению. Он даже калибрует чувствительность датчиков потерь на ходу. Если в процессе использования вы изменяете принятый уровень потерь, CEMOS DIALOG автоматически регулирует чувствительность датчиков. Новое измерение потерь не требуется.

Приложение CEMOS Advisor поддерживает вас.

Бесплатное приложение CEMOS Advisor помогает найти оптимальную настройку машины с помощью смартфона. Расчет потерь зерна уже встроен в это ценное приложение.

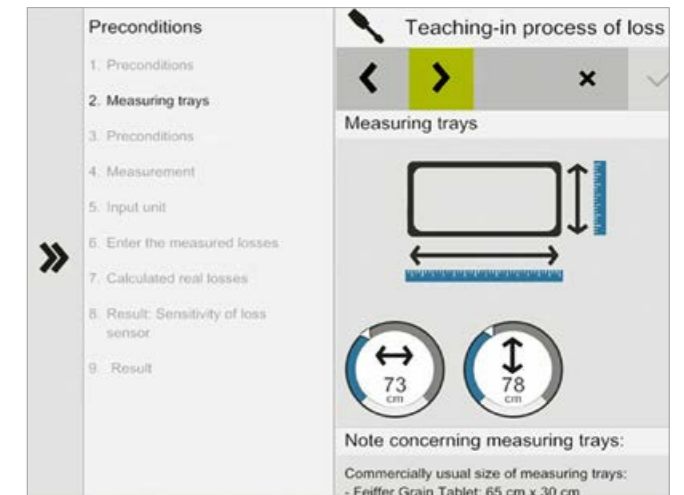

Ввод размеров существующего лотка для замеров потерь в CEBIS.

Регулировка чувствительности.

Вам знакома такая ситуация: утром вы собираете урожай с уровнем потерь 0,5%. Во второй половине дня ожидается дождь. Вы хотите увеличить лимит потерь до 1%. Как только вы вводите новое значение потерь, CEMOS DIALOG автоматически определяет соответствующее значение чувствительности датчиков потерь. CEMOS AUTOMATIC возвращает машину к максимальному пределу потерь и оптимизирует пропускную способность. Вы экономите много времени, поскольку нет необходимости повторно измерять потери, бросая лоток для замеров.

Сбор урожая на пределе потерь.

- Датчики потерь калибруются только в начале дня.
- CEMOS DIALOG активно поддерживает вас при измерении потерь.
- После изменения уровня потерь чувствительность датчика регулируется автоматически.
- Машина всегда работает точно до предела допустимых потерь.

Определяет потери.

Эффективность уборки.

Точно определенный уровень потерь является решающим фактором для повышения эффективности вашей кампании. Если уровень потерь точен, вы не теряете продуктивность. После завершения определения уровня потерь и соответствующей настройки чувствительности датчиков потерь, CEMOS AUTOMATIC производит оптимальные настройки. Таким образом, система всегда доводит машину точно до предела допустимых потерь. Это также позволяет избежать ввода неправильных значений, что может замедлить работу машины.

Обучение датчика потерь.

CEMOS DIALOG поможет вам откалибровать датчики потерь для сепарации и очистки. Вы можете использовать уже имеющийся у вас лоток для замеров потерь. Система проведет вас через измерения потерь шаг за шагом. Она запрашивает размеры вашего лотка для замеров потерь и сообщает, когда его можно выбросить.

После того как вы введете результаты измерений, полученные с помощью лотка для замеров потерь (объем, вес или количество зерен), CEMOS DIALOG предложит значение чувствительности датчиков потерь. Чем лучше настроена чувствительность датчика, тем точнее будет индикация потерь. С помощью этих данных CEMOS AUTOMATIC может более эффективно настроить машину.

Минимизация количества переездов.

Для многих механизаторов системы автопилота являются незаменимыми помощниками в повседневной работе. TRION оснащен тремя системами автопилота, которые можно использовать на выбор в зависимости от области применения: цифровая AUTO PILOT, спутниковая GPS PILOT CEMIS 1200 и электронно-оптическая LASER PILOT, которую дополнительно можно оснастить FIELD SCANNER.

Точность в любых условиях применения.

- GPS PILOT обеспечивает точное управление, управление ею осуществляется с помощью CEMIS 1200.
- LASER PILOT с FIELD SCANNER имеет три разных режима рулевого управления.
- AUTO PILOT обеспечивает точную уборку кукурузы.
- Динамическая система рулевого управления обеспечивает быстрый и простой разворот на краю поля.



GPS PILOT с несравненной точностью управления.

Спутниковая система рулевого управления CLAAS построена в машину. Она помогает механизатору при выполнении любых работ, требующих высокой точности движения по колее. Для запуска GPS PILOT используется многофункциональный джойстик. Эта система активирует гидравлику рулевого управления и обеспечивает точное движение по полю на любой скорости. Условия освещения не имеют значения. Она работает ночью и в тумане так же точно, как и днем. Механизатор получает корректирующие сигналы для любой нужной точности.

НОВИНКА: терминал CEMIS 1200 с интуитивно понятным управлением.

CEMIS 1200 — это совершенно новый терминал управления в кабине зерноуборочного комбайна. Он обеспечивает точное ведение по колее с помощью GPS. Кроме того, он используется в системах высокоточного ведения сельского хозяйства для картирования урожайности в режиме реального времени, управления заданиями и их документирования прямо в машине. Логика управления аналогична CEBIS. CEMIS 1200 также имеет интуитивно понятное управление.

- Яркий 12-дюймовый дисплей предоставляет данные днем и ночью.
- Функция прямого доступа обеспечивает быстрый доступ ко всем основным функциям.
- Механизатор может произвольно настраивать рабочие зоны.

LASER PILOT для левой кромки.

Электрооптический датчик LASER PILOT с помощью световых импульсов определяет левый край между нескошенными растениями и стерней и автоматически направляет TRION вдоль него.

LASER PILOT с FIELD SCANNER.

Датчик на внешней стороне жатки опционально можно заменить на FIELD SCANNER, который установлен по центру на крыше кабины. Сканер не нужно складывать-раскладывать или калибровать.

Динамическое рулевое управление



НОВИНКА: динамическое руление для быстрого разворота.

Для разворота TRION требуется не более четырех оборотов рулевого колеса. Если механизатор хочет тратить меньше усилий для разворота на краю поля, он может активировать систему динамического руления. В этом случае механизатору нужно повернуть рулевое колесо всего на 40% от движения по прямой, чтобы достичь полного угла поворота, при условии, что скорость составляет менее 10 км/ч.

Используя кнопку на подлокотнике, можно активировать три режима автопилота: вдоль правого или левого края или вдоль технологической колеи.

AUTO PILOT.

Два цифровых датчика в початкоотделителе автоматически направляют TRION по рядам кукурузы, обеспечивая оптимальное положение при уборке кукурузы.



Посмотрите, как работает новый терминал CEMIS 1200.

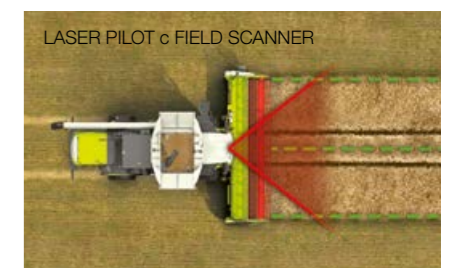
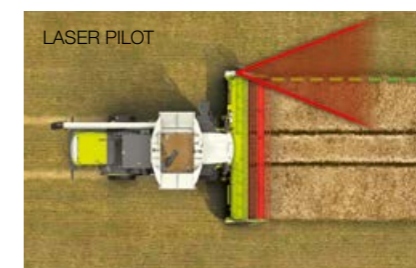

Дигитализация окупается.

Дигитализация — это ключевой фактор для повышения продуктивности и эффективности. Данные, полученные в самых разных местах, можно собирать и обрабатывать централизованно. Это экономит ресурсы и улучшает рабочие процессы.

Для максимального использования возможностей TRION и других машин компания CLAAS предлагает различные модули для объединения систем, технологий и рабочих процессов в сеть независимо от производителя.

Продуманная, адаптированная к условиям применения дигитализация во многом облегчает работу механизатора:

- Быстрая передача и документирование данных машин и рабочих данных.
- Эффективное управление машинами и парком машин.
- Интенсивный анализ и оптимизация рабочих процессов.
- Легкий анализ полей и точное картирование урожайности.
- Вызов рабочих данных и управление ими с помощью ПО для управления сельскохозяйственным предприятием.
- Беспроблемная передача данных разных производителей в TELEMATICS.
- Экономия ценного времени на техобслуживание благодаря дистанционной диагностике.



TELEMATICS документирует ваши успехи.

Благодаря TELEMATICS вы можете постоянно получать и документировать рабочие данные, траектории движения и данные об урожайности вашего комбайна. Все данные передаются по сотовой связи из машины на сервер, обрабатываются и хранятся там. Вы можете получить доступ и оценить свои данные в реальном времени или задним числом через веб-портал или приложение TELEMATICS. Лицензия Connected Documentation объединяет все данные в фоновом режиме для каждой конкретной фермы. Также возможен экспорт во все распространенные программы управления фермой.

DataConnect передает данные независимо от производителя.

Кроме того, CLAAS API связывает ваш аккаунт TELEMATICS с системой агрономического программного обеспечения. Это позволяет безопасно, удобно и полностью автоматически обмениваться всеми необходимыми данными. Обе системы являются частью CLAAS TELEMATICS.

С помощью функции DataConnect компании CLAAS, 365FarmNet, John Deere, Case, Steyr и New Holland создали прямое и открытое для всей отрасли и производителей облачное решение. Это позволяет вам управлять и контролировать весь парк машин на портале CLAAS TELEMATICS.

Remote Service не стоит вам ни копейки.

Важным компонентом объединения ваших машин в сеть является служба Remote Service от CLAAS. Она значительно упрощает техническое обслуживание и уход. Машина отправляет сервисному партнеру данные о необходимом техническом обслуживании или информирует его напрямую в случае неисправности. Сервисный партнер имеет доступ к соответствующим данным и в обоих случаях может оптимально подготовиться к работе. Расходы на Remote Service в первые пять лет покрывает компания CLAAS. Вашего согласия достаточно.

FLEET VIEW координирует парк машин.

FLEET VIEW позволяет координировать участки работы вашего парка, чтобы используемые комбайны могли работать без простоев. Приложение информирует вас в режиме реального времени о местоположении и уровнях заполнения зерновых бункеров. Это помогает избежать простоев и ненужных поездок, экономить топливо и рационально использовать производительность комбайнов.

НОВИНКА: CEMIS 1200 для управления заданиями.

С помощью терминала CEMIS 1200 и активной лицензии Connected Documentation управление заданиями выполняется прямо в машине. Данные передаются в режиме онлайн. Механизатор может создавать новые задания по участкам и заказчикам интуитивно понятным образом. Кроме того, можно выполнять картирование урожайности в режиме реального времени.

НОВИНКА: CEMOS CONNECT делает всех механизаторов одинаково хорошими.

CEMOS CONNECT объединяет комбайны парка в сеть через интернет. Данные настройки комбайнов могут передаваться с машины опытного механизатора на все остальные. Если отправляющая машина оснащена CEMOS AUTOMATIC, остальные машины работают автоматически с той же высокой эффективностью.

Дигитализация способствует развитию вашего предприятия.

- TELEMATICS передает данные машины прямо в облако.
- CEMIS 1200 обеспечивает создание заданий и управление ими прямо в машине.
- DataConnect позволяет обрабатывать данные машин независимо от производителя.
- Remote Service упрощает техническое и сервисное обслуживание.

TRION облегчает работу.

TRION создан для решения ваших задач. «Умные» системы помощи механизатору каждый день доказывают свою надежность. Все точки техобслуживания имеют логичное расположение, заметную маркировку и простой доступ. Это экономит время на ежедневное техобслуживание.

Простой визуальный контроль.

Все легко доступные компоненты контролируются. Все точки техобслуживания и смазки хорошо видны и снабжены наклейками с указаниями. Встроенный индикатор на натяжных устройствах информирует о натяжении ремней. Уровень всех масел можно проверить по контрольным стеклам.

Отличный доступ.

Для доступа к радиатору и моторному отсеку служит платформа. Несколько ступени и поручни облегчают доступ к зерновому бункеру и смотровым окнам. Везде имеются точки крепления для переносных лестниц. С наружной стороны кабины имеются ступеньки и поручни для безопасной очистки стекол.

Удобное смазывание.

Все точки смазки объединены в смазочные панели для централизованной смазки. Они имеют точную маркировку и легко доступны из положения стоя.



Компоненты PREMIUM LINE с повышенной износостойкостью.

Износостойкое исполнение PREMIUM LINE.

Компоненты PREMIUM LINE отличаются очень высокой износостойкостью и долговечностью. Даже при высокой ежегодной нагрузке или уборке агрессивных культур эти компоненты подлежат замене только через несколько уборочных кампаний. Такая повышенная износостойкость достигается за счет специальных производственных процессов, высококачественных материалов и специальных покрытий.

Все компоненты, которые подвергаются высокой нагрузке в потоке растительной массы машины, по запросу могут поставляться в исполнении PREMIUM LINE: система обмолота, система транспортировки зерна, зерновой бункер, система опорожнения бункера, система сепарации остаточного зерна, ножи измельчителя соломы и радиальный распределитель.



Простой визуальный контроль уровня всех масел.



Множество точек крепления для переносных лестниц



Простой доступ к смазочным панелям.



Посмотрите, каким простым может быть ежедневное техобслуживание.

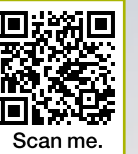

Scan me.

Длительные интервалы замены.

TRION предназначен для работы в поле, а не для простоя на ТО. Основные масла для рабочей гидравлики, TERRA TRAC и распределительного редуктора подлежат замене только через два года или 1000 часов работы. Замена моторного масла выполняется раз в два года или 500 часов работы. Это позволяет сократить простой и значительно уменьшить эксплуатационные расходы.

Удобство техобслуживания.

Перед дверью кабины, на ящике для инструментов и в моторном отсеке расположены разъемы для подключения компрессора. В ящике для инструментов имеется достаточно места для ящика с инструментами и смазочного шприца. Запасные части для приставки можно хранить в отдельном отсеке. Для мытья рук после выполнения работ предусмотрен бачок с водой объемом 15 л.

Облегчение ежедневного техобслуживания.

- Новая концепция техобслуживания и простой доступ дают больше времени на эффективную работу в поле.
- Длительные интервалы замены масел уменьшают объем работ и экономят рабочее время и эксплуатационные расходы.
- Ежедневные работы по техобслуживанию выполняются быстро и просто.
- Remote Service упрощает техническое обслуживание и позволяет выполнять работы точно в срок.



- 1 Новая комфортабельная кабина
- 2 CEMOS AUTOMATIC
- 3 Светодиодные световые пакеты
- 4 Наклонная камера с отсосом пыли
- 5 Система обмолота APS HYBRID
- 6 Система очистки JET STREAM
- 7 Система сепарации остаточного зерна ROTO PLUS: TRION 750 с 2 роторами, TRION 730/720/710 с одним ротором
- 8 Мощный зерновой элеватор с QUANTIMETER
- 9 Зерновой бункер объемом до 12 000 л
- 10 Выгрузной шнек с углом поворота 105°
- 11 Поворотная насадка
- 12 Двигатели Cummins
- 13 Дефлекторный распределитель соломы или радиальный распределитель
- 14 Колесная машина или TERRA TRAC

В TRION 730/720/710 один ротор с бесступенчатой регулировкой посредством CEBIS используется для сепарации остаточного зерна.

Больше, чем надежность. CLAAS Service & Parts.



Круглосуточная поддержка CLAAS
Service & Parts.
service.claas.com

Scan me.

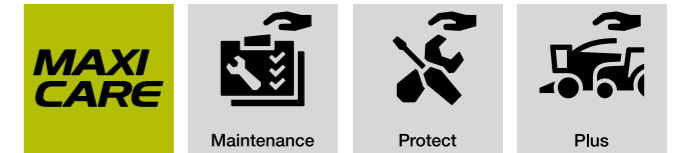

Повышает надежность вашей машины.

Повысьте эксплуатационную безопасность, минимизируйте риски ремонта и простоя. MAXI CARE позволяет прогнозировать затраты. Выберите индивидуальный сервисный пакет, отвечающий вашим требованиям.



Специально для вашей машины.

Точно подходящие запасные части, высококачественные эксплуатационные материалы и полезные принадлежности. Воспользуйтесь широким ассортиментом нашей продукции, который обеспечит стопроцентную эксплуатационную надежность вашей машины.



Доставка в любую точку мира.

В логистическом центре CLAAS для запасных частей в Хамме, Германия, на площади свыше 183 000 м² хранится более 200 000 позиций деталей. Наш центр логистики быстро и надежно доставит запчасти ORIGINAL в любую страну мира. Ваш ближайший партнер CLAAS обеспечивает максимально быструю доставку деталей: для вашего урожая, для вашего предприятия.



Ваш дилер CLAAS.

Мы предоставляем высокое качество сервисного обслуживания в любой стране мира. Официальные дилеры CLAAS всегда готовы помочь вам и вашей машине. Они обладают необходимыми знаниями, опытом и наилучшим техническим оборудованием. Больше, чем просто надежность.



Remote Service.

Remote Service — это услуга, которая предоставляет вашему сервисному партнеру все необходимые данные машин, оснащенных телеметрией. Это значительно упрощает удаленную диагностику и удаленную поддержку. Обслуживание может проводиться более эффективно, а эксплуатационная готовность машины повышается. Услуга Remote Service предоставляется бесплатно в течение пяти лет. Достаточно вашего согласия.

Комбайн CLAAS — это главный аргумент в его пользу.



Производительность.

- APS HYBRID с одним или двумя роторами (TRION 750) для стабильно высокой производительности.
- Система очистки JET STREAM обеспечивает интенсивную очистку зерна.
- Система очистки 3D компенсирует наклоны при работе на склоне.
- Выгрузка 12 000 л меньше, чем за 100 секунд.
- Поворотная насадка на выгрузном шнеке точно направляет поток растительной массы.
- Двигатель Cummins для большого запаса мощности.



Точность.

- Системы помощи механизатору, например CEMOS AUTOMATIC, оптимизируют работу машины до достижения максимальной производительности.
- GPS PILOT CEMIS 1200 ведет точно по колее.
- LASER PILOT с FIELD SCANNER имеет три режима автопилота.
- TELEMATICS передает данные прямо в облако.
- DataConnect позволяет обрабатывать данные машин независимо от производителя.



Адаптируемость.

- Быстрая замена сегментов предварительной и основной дек.
- Благодаря редуктору молотильного барабана переключение между двумя диапазонами частоты вращения выполняется без использования инструментов.
- Смена культур выполняется быстро и легко.
- Полный привод POWER TRAC и блокировка дифференциала обеспечивают безопасное движение вперед на сложных почвах.



Надежность.

- Концепция техобслуживания и простой доступ экономят время и деньги.
- Износостойкие компоненты PREMIUM LINE гарантируют долгий срок службы.
- Легкий доступ ко всем точкам технического обслуживания.
- Длительные интервалы техобслуживания сокращают простои и эксплуатационные расходы.
- Remote Service упрощает техническое обслуживание.
- MAXI CARE минимизирует риски ремонта и простоя.

TRION		750/ 750 TERRA TRAC	730/ 730 TERRA TRAC	720	710
Молотильно-сепарирующее устройство					
APS HYBRID		●	●	●	●
Ширина МСУ	мм	1420	1420	1420	1420
Диаметр молотильного барабана	мм	600	600	600	600
Частота вращения молотильного барабана	об/мин	400–1050	400–1050	400–1050	400–1050
С редуктором		○	○	○	○
Угол охвата деки	град.	142	142	142	142
Площадь основной деки	м²	1,06	1,06	1,06	1,06
Система обмолота риса		○	○	○	○

Сепарация остаточного зерна					
ROTO PLUS		●	●	●	●
Роторы	Кол-во	2	1	1	1
Диаметр отбойного битера	мм	382	382	382	382
Длина ротора	мм	4200	4200	4200	4200
Диаметр ротора	мм	445	570	570	570
Деки роторов	Кол-во	5	6	6	6
Сегменты заслонок ротора	Кол-во	0/2/4	0/2/4	0/2/4	0/2/4
Управление		Гидравл.	Механич./гидравл.	Механич./гидравл.	Механич./гидравл.
Частота вращения ротора	об/мин	400–1000	400–1000	400–1000	400–1000

Система очистки					
JET STREAM		●	●	●	●
Регулировка вентилятора, гидравлическая		●	●	●	●
Очистка 4D		○	○	○	○
Общая площадь решет	м²	5,1	5,1	5,1	5,1
Индикатор объема возврата на домолот в CEBIS GRAINMETER		○	○	○	○

Бункер					
Объем (согласно ANSI/SAE S312.2)	л	12000	11000/12000	10500/12000	9000/10500
Угол поворота выгрузного шнека	град.	105	105	105	105
Производительность выгрузки	л/с	110/130	110/130	110/130	110/130
Датчик урожайности QUANTIMETER		○	○	○	○
Датчик влажности зерна		○	○	○	○

Измельчитель					
Дефлекторный распределитель соломы с измельчителем STANDARD CUT, 52 ножа		○	○	○	○
Дефлекторный распределитель соломы с измельчителем SPECIAL CUT, 72 ножа		○	○	○	○
Радиальный распределитель с измельчителем SPECIAL CUT, 72 ножа		○	○	○	○
Распределитель половы		○	○	○	○
Автоматическая регулировка направления разбрасывания		○	○	○	○

TRION		750/ 750 TERRA TRAC	730/ 730 TERRA TRAC	720	710
Шасси					
Гусеничное шасси TERRA TRAC с гидропневматической подвеской и электрическим переключением		○	○	–	–
Полный привод POWER TRAC		○	○	○	○
Механическое переключение (2-ступенчатое)		●	●	●	●
Электрическое переключение (2-ступенчатое)		○	○	○	○
20 км/ч		○	○	○	○
25 км/ч		○	○	○	○
30 км/ч		○	○	○	○
Блокировка дифференциала		○	○	○	○

Двигатель					
Производитель/тип		Cummins/QSL9	Cummins/QSL9	Cummins/QSL9	Cummins/QSL9
Норма токсичности ОГ		Tier 2	Tier 3	Tier 3	Tier 3
Количество цилиндров/раб. объем	Кол-во/л	6/8,9	6/8,9	6/8,9	6/8,9
Макс. мощность (ECE R 120)	кВт/л. с.	314/427	300/408	270/367	240/326
Замер расхода топлива		●	●	●	●
Емкость топливного бака	л	800/1000	800/1000	800/1000	800/1000
DYNAMIC POWER		●	●	●	●

Управление данными					
TELEMATICS		○	○	○	○
Управление заданиями		○	○	○	○
Картирование урожайности		○	○	○	○
Remote Service		○	○	○	○

Системы помощи механизатору					
CRUISE PILOT		○	○	○	○
AUTO SLOPE		○	○	○	○
AUTO CROP FLOW		○	○	○	○
CEMOS AUTO CLEANING		○	○	○	○
CEMOS AUTO SEPARATION		○	○	○	○
CEMOS AUTO THRESHING		○	○	○	○
CEMOS DIALOG		○	○	○	○
GRAIN QUALITY CAMERA		○	○	○	○

Системы автопилота					
GPS PILOT CEMIS 1200		○	○	○	○
AUTO PILOT		○	○	○	○
LASER PILOT		○	○	○	○
FIELD SCANNER		○	○	○	○
Масса (может отличаться в зависимости от оснащения) без жатки, измельчителя и распределителя половы, с полным топливным баком	кг	17000/20200 (TERRA TRAC)	16700/19900 (TERRA TRAC)	16700	16500

Компания CLAAS постоянно прилагает усилия к тому, чтобы вся ее продукция соответствовала практическим требованиям, и поэтому мы оставляем за собой право на внесение изменений. Приведенные в настоящем проспекте данные и иллюстрации являются ориентировочными и могут содержать информацию о специальном оборудовании, не входящем в стандартный объем поставки. По вопросам технического оснащения просим обращаться к вашему региональному дилеру от компании CLAAS (прайс-лист). На некоторых фотографиях оборудование частично представлено без защитных устройств с целью более наглядной демонстрации принципа его работы. Снимать защитные устройства самостоятельно категорически запрещено во избежание причинения вреда жизни и здоровью. Более подробная информация представлена в инструкции по эксплуатации. Все технические характеристики двигателей относятся только к Директиве ЕС по нормам токсичности ОГ Stage. Упоминание стандарта Tier служит исключительно для информации и улучшения понимания. Это не предполагает разрешение для регионов, в которых регулирование норм токсичности ОГ осуществляется в соответствии со стандартом Tier.

TRION			750/ 750 TERRA TRAC	730/ 730 TERRA TRAC	720	710
-------	--	--	------------------------	------------------------	-----	-----

Шины переднего моста		Диаметр, класс	Габаритная ширина			
900/60 R38 CHO	м	2,05	3,61	3,61	3,61	3,61
900/60 R32	м	1,95	3,61	3,61	3,61	3,61
800/70 R38 CHO	м	2,05	3,47	3,47	3,47	3,47
IF 800/70 R38 CFO	м	2,05	3,48	3,48	3,48	3,48
IF 800/70 R32 CFO	м	1,95	3,48	3,48	3,48	3,48
800/70 R32 CHO	м	1,95	3,48	3,48	3,48	3,48
800/70 R32	м	1,95	3,48	3,48	3,48	3,48
710/75 R34	м	1,95	3,30	3,30	3,30	3,30
680/80 R38 CHO	м	2,05	3,20	3,20	3,20	3,20
IF 680/85 R32 CFO	м	1,95	3,22	3,22	3,22	3,22
680/85 R32	м	1,95	3,22	3,22	3,22	3,22
650/75 R32	м	1,80	5,09	5,09	5,09	5,09
Сдвоенные колеса 520/85 R42 для рядов кукурузы 70 см с расширителем моста 410 мм для каждой стороны	м	4,80	4,80	4,80	4,80	4,80
Сдвоенные колеса 580/85 R42 для рядов кукурузы 30" с расширителем моста 550 мм для каждой стороны	м	5,13	5,13	5,13	5,13	5,13
Сдвоенные колеса 520/85 R42 для рядов кукурузы 30" с расширителем моста 550 мм для каждой стороны	м	5,09	5,09	5,09	5,09	5,09

TRION			750/ 750 TERRA TRAC	730/ 730 TERRA TRAC	720	710
-------	--	--	------------------------	------------------------	-----	-----

Шины задней оси		Диаметр, класс	Габаритная ширина			
750/85 R26 IMP	м	1,65	4,12	4,12	4,12	4,12
710/60 R30 IMP	м	1,65	4,08	4,08	4,08	4,08
VF620/70 R26 MI	м	1,50	3,50	3,50	3,50	3,50
620/55 R26 IMP MT	м	1,35	3,48	3,48	3,48	3,48
600/65 R28 IMP MT	м	1,50	3,50	3,50	3,50	3,50
500/85 R24 IMP MT	м	1,50	3,27	3,27	3,27	3,27
500/70 R24 IMP	м	1,35	3,27	3,27	3,27	3,27

Приставки

Жатки VARIO		VARIO 1230, VARIO 1080, VARIO 930, VARIO 770, VARIO 680, VARIO 620, VARIO 560, VARIO 500
Жатки CERIO		CERIO 930, CERIO 770, CERIO 680, CERIO 620, CERIO 560
Оборудование для уборки рапса		Для всех стандартных жаток и жаток VARIO, недоступно для жаток CERIO
Складные жатки		C 540, C 450
Початкоотделитель CORIO	Количество рядов	12, 8, 6
SUNSPPEED	Количество рядов	16, 12, 8
MAXFLEX		MAXFLEX 930, MAXFLEX 770, MAXFLEX 680, MAXFLEX 620, MAXFLEX 560
CONVIO FLEX		CONVIO FLEX 1230, CONVIO FLEX 1080, CONVIO FLEX 930, CONVIO FLEX 770
CONVIO		CONVIO 1230, CONVIO 1080, CONVIO 930, CONVIO 770
Жатки для риса VARIO		В версии HD с режущим аппаратом для риса (ЗИП)
Жатки для риса CERIO		В версии HD с режущим аппаратом для риса (ЗИП)
SWATH UP		SWATH UP 450
Бесступенчатый привод приставки (электрогидравл.)	об/мин	300–430
Ступенчатый привод приставки	об/мин	340, 430
Активный тормоз жатки		о

Растем вместе.

Все, что мы делаем, предназначено в первую очередь для вас, наших клиентов. Мы знаем, с какими проблемами вы сталкиваетесь изо дня в день, и вместе разрабатываем сельскохозяйственную технику для вашего успешного и экологически рационального бизнеса сейчас и в будущем. Наши цифровые решения упрощают сложные процессы и облегчают вашу работу. Мы хотим помочь вам стать лучшими в своей области.

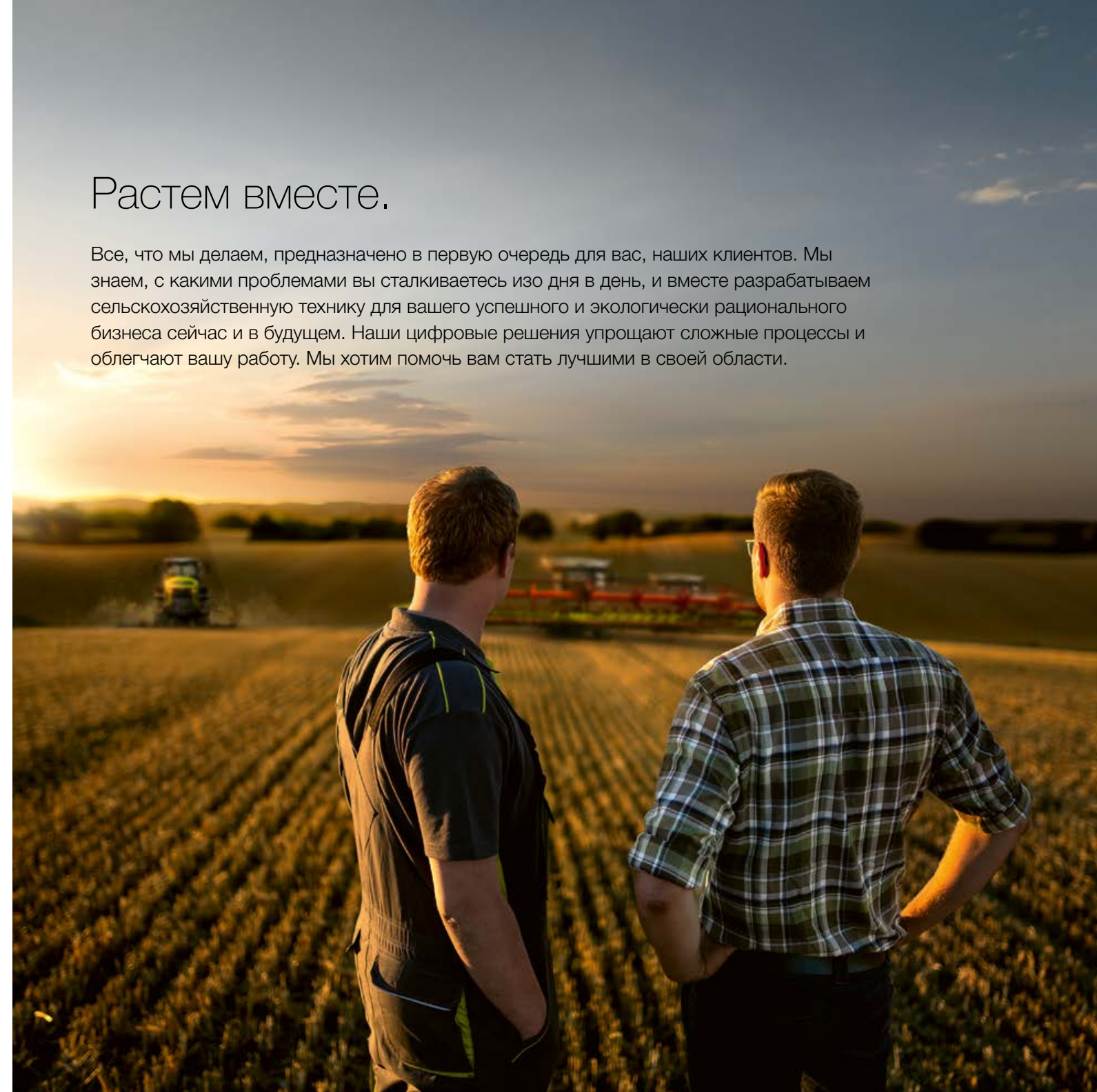

CLAAS KGaA mbH
Mühlenwinkel 1
33428 Harsewinkel
Deutschland
Tel. +49 5247 12-0
claas.com