



Traktoren

AXION

870 850 830 810 800

CLAAS



AXION 870-800. Spricht für sich.

AXION 870-800



Hat alles,
um zu überzeugen.

In der Klasse von 200 bis 300 PS besticht der AXION 800 mit einem Fahr- und Bedienkomfort, der lange Arbeitstage kurz erscheinen lässt.

Mehr von allem.

- Mehr Unterstützung: Das selbstlernende Fahrerassistenzsystem CEMOS erleichtert Ihnen die Arbeit spürbar
- Mehr Flexibilität: CEBIS zeigt Ihnen zwei Kameras an und steuert die ISOBUS-Geräte
- Mehr Druck: der Hydraulikkreislauf mit 205 l/min
- Mehr Wirtschaftlichkeit: Die Motor-drehzahlbegrenzung spart Kraftstoff
- Mehr Genauigkeit: Ein Knopfdruck genügt, um die Heckzapfwelle einzuschalten und anschließend den Motordrehzahlspeicher zu aktivieren
- Mehr Komfort: Freuen Sie sich auf einen Arbeitsplatz mit Lederlenkrad, Freisprechanlage und nach hinten ausstellbarer Dachluke

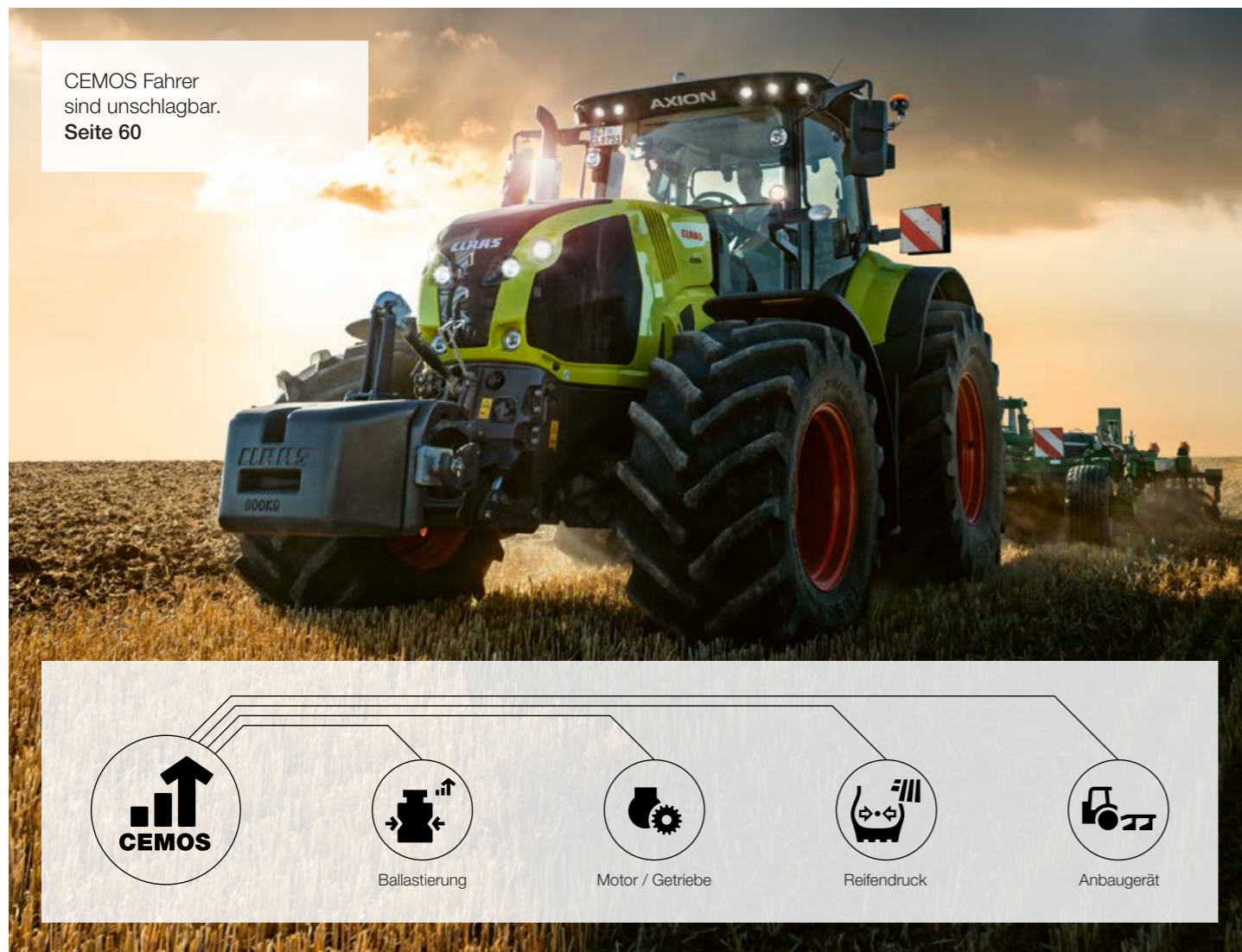

CEMOS für Traktoren	6
CLAAS POWER SYSTEMS	8
Motor	10
CMATIC	12
HEXASHIFT	18
Bauweise	24
Sicherheit und Wendigkeit	28
Zapfwelle	30
Hydraulik	32
Heckkraftheber	34
Frontkraftheber	36
Kabine und Komfort	38
Ausstattungen	40
CEBIS Ausstattung	42
CIS+ Ausstattung	48
CIS Ausstattung	50
CIS Displays	52
Komfort	54
Fahrerassistenzsysteme und Datenmanagement	58
CEMOS Fahrerassistenzsystem	60
CSM Vorgewendemanagement	62
GPS PILOT CEMIS 1200	64
ISOBUS-Funktionen	66
Datenmanagement	68
Wartung	70
CLAAS Service & Parts	72
Argumente	74
Technische Daten	75

Mehr Innovation:
Hier finden Sie die Details.
axion800.claas.com

CEMOS Fahrer sind unschlagbar.



Was ist CEMOS?

CEMOS ist Ihr CLAAS Experte an Bord, der Sie bei der täglichen Arbeit unterstützt. Das System schlägt Einstellungswerte vor und assistiert so dem Fahrer dabei, die Maschine permanent an die Einsatzbedingungen anzupassen. CEMOS reduziert die Komplexität der Einstellungen und führt schneller zu einer optimalen Abstimmung der Maschine.

Die Vorteile von CEMOS.

- Weniger Reifenverschleiß
- Geringere Bodenverdichtung durch optimalen Reifendruck
- Sinkende Betriebskosten durch steigende Flächenleistung
- Nutzung des vollen Maschinenpotenzials
- Weniger Verschleiß am Gerät (Anbaugeräteassistent für Pflug und DISCO Scheibenmäherwerke)
- Verbesserung der CO₂-Bilanz des Betriebs

Von der unabhängigen Prüfinstitution DLG (Deutsche Landwirtschafts-Gesellschaft) geprüft, bestätigt und mit dem Prüfzeichen »DLG anerkannt« ausgezeichnet:

- Bis zu 16,3% höhere Flächenleistung (ha/h)
- Bis zu 16,8% geringerer Kraftstoffverbrauch (l/ha)
- Acht von zehn Testteilnehmern konnten ihren Kraftstoffverbrauch senken und gleichzeitig die Flächenleistung steigern

CEMOS Fahrer sind unschlagbar.



Alle Infos zu CEMOS Neuheiten und zum CEMOS DLG-Test. [emos.claas.com](https://www.cemos.claas.com)

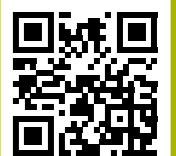

Scan me.

Unser Antrieb ist das Zusammenspiel bester Komponenten.

Ihre CLAAS Maschine ist viel mehr als die Summe ihrer Einzelteile. Höchstleistung entsteht erst dann, wenn alle Teile aufeinander abgestimmt sind und gut zusammenarbeiten.

Unter dem Namen CLAAS POWER SYSTEMS (CPS) kombinieren wir die besten Komponenten für ein intelligentes Antriebssystem. Volle Motorleistung immer nur dann, wenn Sie sie benötigen. Antriebe, die zu den Anwendungen Ihrer Maschinen passen. Kraftstoffsparende Technik, die sich für Ihren Betrieb schnell bezahlt macht.



Starker Kern.

Unter der einteiligen Motorhaube verrichtet ein 6-Zylinder-FPT- (Fiat Powertrain Technologies)-NEF-6-Motor mit 6,7 l Hubraum seine Arbeit. Der Motor erfüllt die Anforderungen der Abgasstufe Stage V, die durch die Abgasnachbehandlung mit Harnstoff erreicht wird. Er ist mit modernster Common-Rail-4-Ventil-Technologie, Ladeluftkühlung und einem Turbolader mit variabler Verstellgeometrie (VGT) ausgestattet.

Konstante Leistung.

Durch die CLAAS spezifische Motorkennlinie steht Ihnen das volle Drehmoment in einem weiten Motordrehzahlbereich zur Verfügung. Das sorgt für konstante Leistung und Kraftentfaltung, wenn es darauf ankommt. Kraftstoffsparendes Arbeiten bei niedriger Motordrehzahl und maximalem Drehmoment mit der ECO-Zapfwelle oder Arbeiten bei Nenndrehzahl mit voller Reserve sind so kein Problem. Zwei Leerlaufdrehzahlen (650 und 800 U/min) mit automatischer Anpassung reduzieren den Kraftstoffverbrauch bei Stillstand.

Variabler Turbolader.

Der VGT-Turbolader sorgt bei jeder Motordrehzahl für den optimalen Ladedruck. Durch die last- und drehzahlabhängige Anpassung stehen auch schon beim Standgas 70% des maximalen Drehmoments zur Verfügung. Die optimierte Verbrennung sorgt so für einen niedrigen Kraftstoffverbrauch und beste Leistung.

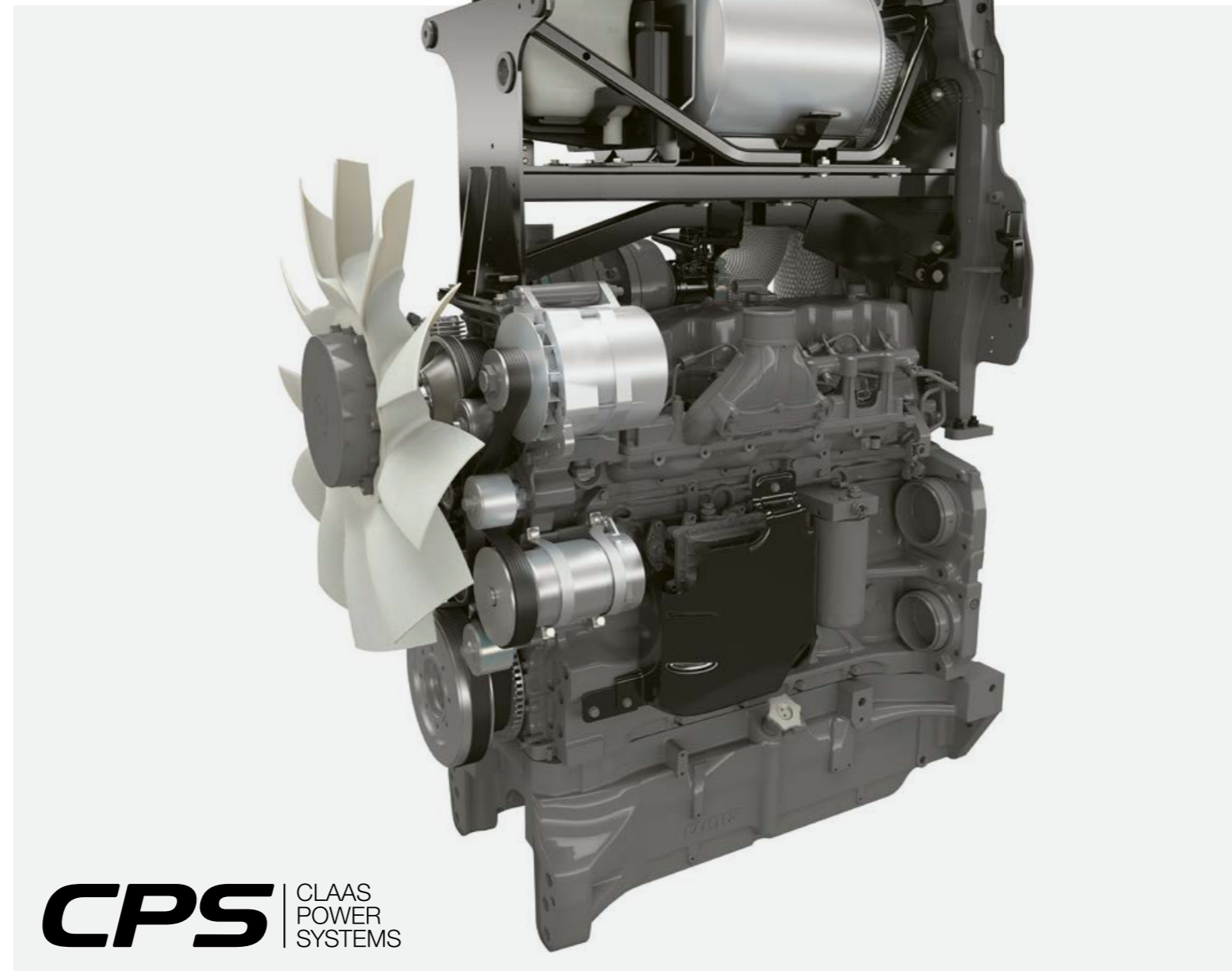

CPS | CLAAS
POWER
SYSTEMS

AXION 870 CMATIC.

Dank der intelligenten elektronischen Steuerung CLAAS POWER MANAGEMENT (CPM) erreicht der AXION 870 CMATIC bis zu 295 PS. Die Boostleistung steht bei Zapfwellenarbeiten ab 7 km/h und bei Transporten zur Verfügung, aber auch für den Lüfterantrieb. Damit werden die Leistungsfähigkeit und die Vielseitigkeit des AXION 870 CMATIC erweitert.

AXION ¹	Drehmoment (Nm)	Maximalleistung (PS) ECE R 120
870	1276 ²	295 ²
850	1132	264
830	1016	235
810	941	215
800	896	205

¹ Es sind nicht alle Modelle in allen Ländern erhältlich. Bitte beachten Sie die Preisliste Ihres CLAAS Vertriebspartners.
² Drehmoment und Maximalleistung mit CPM (CLAAS POWER MANAGEMENT).

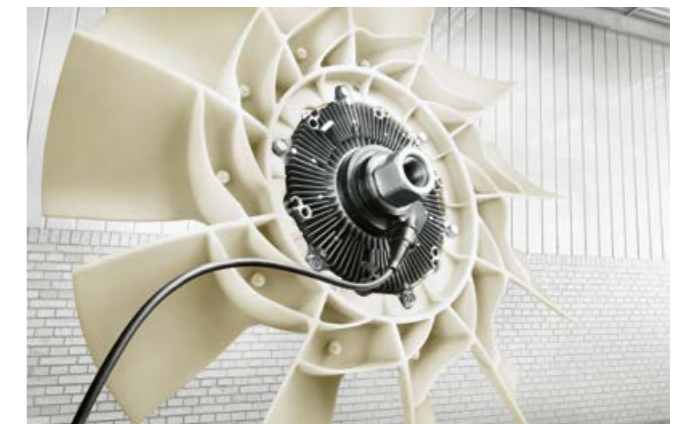

Stage V dank DOC und SCRoF.

Bei der Konstruktion der AXION 800 Baureihe haben wir alle nötigen Komponenten der Abgasnachbehandlung von vornherein berücksichtigt. Sicht und Zugänglichkeit der Maschine bleiben somit voll erhalten. Der Dieseloxydationskatalysator (DOC) befindet sich unter der Motorhaube direkt hinter dem Turbolader, da er hohe Abgastemperaturen für eine optimale Reaktion benötigt. Der SCR-Katalysator on Filters (SCRoF) ist in die Abgasanlage integriert und an der rechten Maschinen-seite platziert.

Visctronic – die wirtschaftliche Lüftersteuerung.

Die elektronische Lüftersteuerung Visctronic ermöglicht eine präzise Anpassung der Lüfterdrehzahl an Last und Temperatur des Motors und sorgt so dafür, dass der Motor immer im Temperaturoptimum gefahren werden kann. Die reduzierte Lüfterdrehzahl senkt den Geräuschpegel, spart wertvollen Kraftstoff und zehrt nicht unnötig an der Leistung, sodass diese in Zugkraft umgesetzt werden kann.

CLAAS CMATIC. Stufenlos fahren.

- Mechanischer Leistungsfluss vom Motor
- Hydraulischer Leistungsfluss
- Zusammengeführter Leistungsfluss
(mechanisch + hydraulisch zum Getriebeausgang)

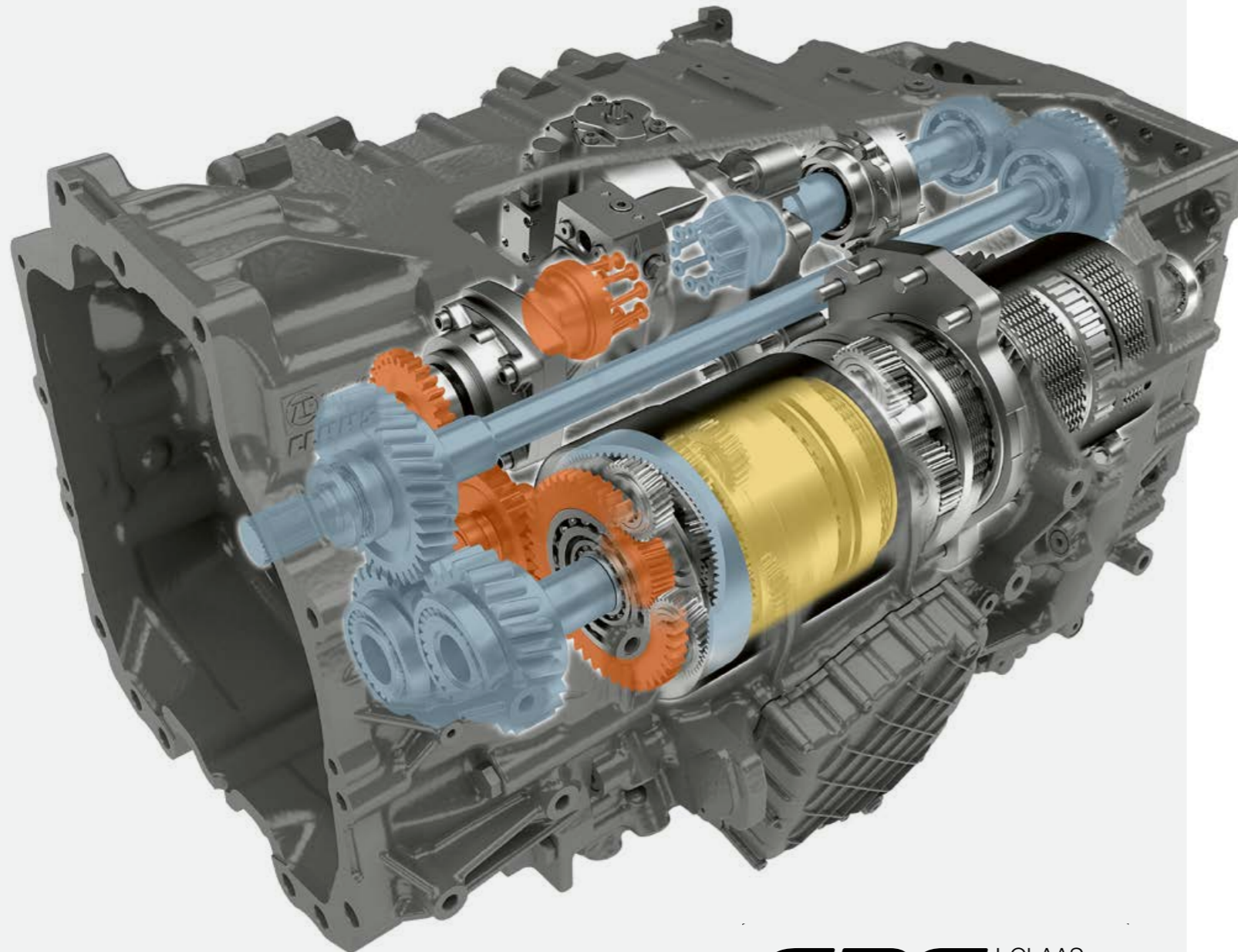

CPS | CLAAS
POWER
SYSTEMS



Effizient und komfortabel.

CMATIC steht für stufenlose Getriebetechnik bei den CLAAS Traktoren. Bei der AXION 800 Baureihe wird sie mit dem ZF-Terramatic-Getriebe umgesetzt. Bei dem leistungsverzweigten Stufenlosgetriebe werden die vier mechanischen Fahrbereiche durch Lamellenkupplungen geschaltet. Ein manueller Gruppenwechsel ist nicht erforderlich.

Der hohe mechanische Anteil bei der Kraftübertragung sorgt in jedem Geschwindigkeitsbereich für einen ausgezeichneten Wirkungsgrad bei gleichzeitig niedrigem Kraftstoffverbrauch.

Überlegene Getriebesteuerung.

Kraftvolle Beschleunigung, sanfte Verzögerung und schnelle Reaktion auf Laständerungen: Das CMATIC Motor-Getriebe-Management zeigt seinen Reifegrad unter allen Bedingungen und bei jedem Einsatz. Bleiben Sie während der Arbeit entspannt und konzentrieren Sie sich auf Wichtiges – CMATIC regelt den Rest für Sie.

Echtes Potenzial nutzen.

Bei Geschwindigkeiten von 0,05 bis 50 km/h kann die verfügbare Antriebsleistung effektiv genutzt werden. Auch bei Rückwärtsfahrt sichert die hohe mechanische Leistungsübertragung eine hervorragende Schubleistung. Außerdem kann jede Getriebeübersetzung bei jeder Motordrehzahl gefahren werden, sodass die AXION 870-800 Traktoren das ganze Jahr über ein enormes Anwendungspotenzial bieten.

Die AXION 870-810 spielen mit 1.600 U/min bei 50 km/h Endgeschwindigkeit und 1.300 U/min bei 40 km/h auch im Transporteinsatz ihre Stärken aus. Drückt der Fahrer das Gaspedal nicht, befindet sich das Getriebe im aktiven Stillstand und der Traktor hält sicher seine Position. So kann an steilen Feldeinfahrten oder Straßenkreuzungen bequem und sicher mit voller Ausladung angefahren werden.



Einstellung der Motordrücke für „Eco“ und „Power“, sowie den Motordrehzahlspeicher

Motordrücke auf Knopfdruck.

Über den Wert der Motordrücke kann die Motordrehzahl unter Vollast schnell und einfach geregelt werden. Im CEBIS oder CIS Terminal ist deutlich zu erkennen, bei welcher Motordrehzahl das Getriebe die Geschwindigkeit reduziert.

Bei aktiviertem Motordrehzahlspeicher, wie z.B. bei Zapfwellenarbeiten, kann vorgegeben werden, bei welcher Differenz zu der gespeicherten Motordrehzahl die Getriebeübersetzung reduziert wird.

Für die Motordrücke im Fahrpedal- und Fahrhebelmodus sind zwei Motordrücke hinterlegbar, die per Schnellzugriff über die F-Tasten abgerufen werden können. Mit diesen „Eco“ und „Power“ genannten Werten kann die Drücke schnell an den Einsatz angepasst werden, z.B. beim Wechsel von der Straße zum Feld. Die Motordrücke für die Motordrehzahlspeicher wird separat festgelegt.



Einfache und übersichtliche Bedienung.

Das CMATIC Getriebe verfügt über drei Bedienarten: Fahrpedal, Fahrhebel und manueller Modus.

In den beiden ersten Modi kann die Fahrgeschwindigkeit wahlweise über das Fahrpedal oder den Fahrhebel gesteuert werden. Motordrehzahl und Übersetzung des Getriebes werden automatisch geregelt – für optimalen Wirkungsgrad und optimierten Verbrauch. Im manuellen Modus bestimmt der Fahrer die Motordrehzahl und die Getriebeübersetzung. Die automatische Regelung von Motor und Getriebe ist nicht aktiv.

Fahrpedal oder Fahrhebel.

Der Wechsel zwischen dem Fahrpedal und Fahrhebel Modus erfolgt während der Fahrt über einen Taster in der Armlehne. Der jeweils aktive Modus wird im CEBIS oder CIS angezeigt.



Anzeige des Fahrmodus erfolgt im CEBIS. Während der Fahrt kann mit einfachem Tastendruck zwischen Fahrhebel- und Fahrpedalmodus gewechselt werden.

CMATIC. Arbeiten ohne Stillstand.



Fahrbereiche nach Maß.

Das CMATIC Getriebe erlaubt in beiden Fahrrichtungen drei frei einstellbare Geschwindigkeitsbereiche. Der jeweils aktive Fahrbereich wird im CEBIS oder CIS angezeigt und kann während der Fahrt über zwei Tasten gewechselt werden. Je geringer der eingestellte Maximalwert des Fahrbereichs, desto präziser kann die Geschwindigkeit dosiert werden.

Für alle Fahrbereiche kann ein Tempomatwert gespeichert werden, wobei sich die Geschwindigkeit während der Fahrt über den Knopf auf dem Fahrhebel speichern lässt. Die Tempomatwerte können wahlweise auch im CEBIS oder CIS Terminal voreingestellt werden.

Mit CMATIC hat jeder Fahrer die Möglichkeit, je nach Anwendung sein eigenes Profil zu erstellen. Mit der attraktiven CMATIC Getriebetechnologie sind Sie in der Lage, die volle Leistung Ihres AXION wirtschaftlich und produktiv einzusetzen – und das bei optimalem Bedienkomfort.

Mehr als nur bremsen.

Das CMATIC Getriebe bietet verschiedene Möglichkeiten, die Verzögerung an den Einsatz anzupassen.

Motorbremswirkung verstärken:

Ist das Fahrpedal nicht mehr gedrückt und wird der Multifunktionsgriff zurückgezogen, wird die Getriebeübersetzung reduziert und damit die Motordrehzahl angehoben. Zusätzlich kommt die optionale Motorstaudruckbremse zum Einsatz. Diese schaltet sich bei Bedarf automatisch zu und verstärkt die Motorbremswirkung um das bis zu 2,5-Fache. Der Bremsenverschleiß wird reduziert.

Streckbremse:

Wird der Anhänger mit der Betriebsbremse abgebremst, kann gleichzeitig mit dem Fahrpedal oder durch Drücken des Multifunktionsgriffes beschleunigt werden. Das hält das Gespann an steilen Passagen gestreckt und erhöht die Fahrsicherheit. Diese Funktionen können sowohl aus dem Stillstand heraus als auch während der Fahrt genutzt werden.

Bedienung CIS+

- 1 Fahrbereichswechsel
- 2 Aktivierung Tempomat



HEXASHIFT für besten Wirkungsgrad.

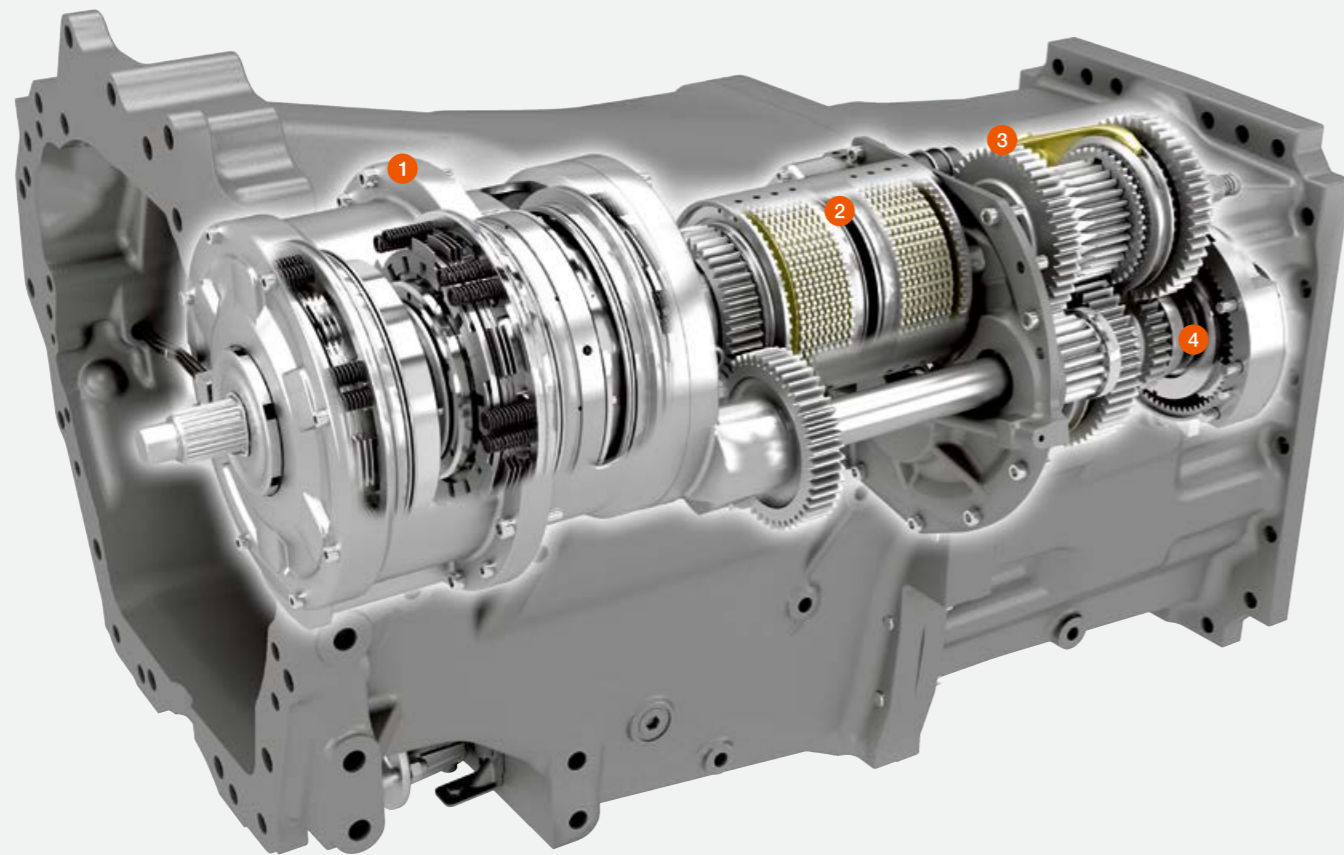

- 1 6-fach-Lastschaltmodul HEXASHIFT
- 2 Elektronische Wendeschaltung REVERSHIFT
- 3 Elektrohydraulisch betätigte 4-fach-Gruppenschaltung
- 4 Kriechgänge optional

CPS | CLAAS
POWER
SYSTEMS

Das HEXASHIFT Lastschaltgetriebe von CLAAS.

Dank HEXASHIFT schalten Sie alle sechs Lastschaltstufen und die vier automatisierten Gruppen spielend leicht mit den Fingerspitzen oder automatisch mit der HEXACTIV Schaltautomatik.

HEXASHIFT ist in zwei verschiedenen Ausführungen möglich:

- ECO 40 km/h bei 1.950 U/min
- ECO 50 km/h bei 1.950 U/min

Durch die Überlappung der Lastschaltstufen kann das volle Leistungspotenzial des Motors ausgenutzt werden. Ebenso wird durch die Überlappung ein reibungsloser Gruppenwechsel auf der Straße ermöglicht.

HEXASHIFT: 24 Gänge für eine optimale Gangabstufung

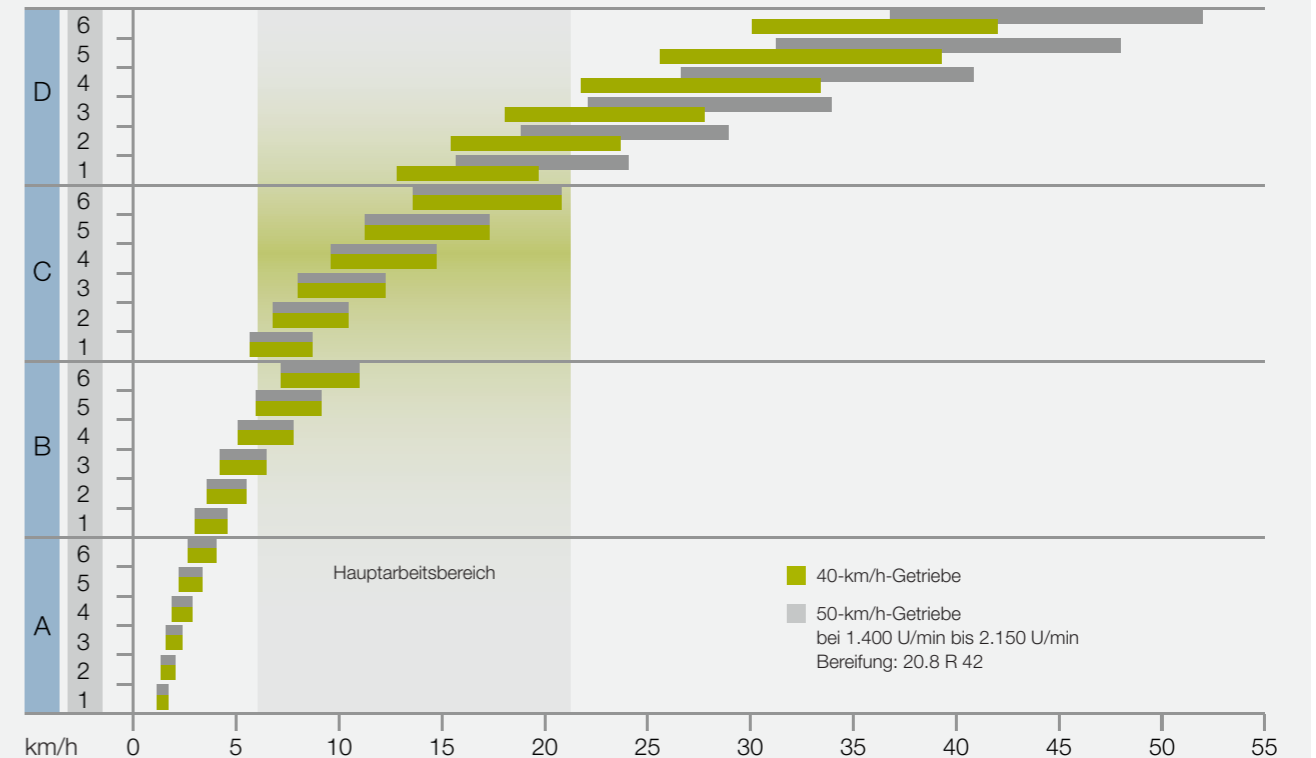

Klare Vorteile.

- Kein Gruppenschalten mit Kupplung mehr
- Gute Gangabstufung in allen Bereichen
- Zwölf Gänge im Hauptarbeitsbereich
- Vollautomatisierte Schaltvorgänge mit HEXACTIV Schaltautomatik
- HEXACTIV Schaltautomatik mit Tempomat
- Deaktivierung von Tempomat und Motordrehzahlspeicher über Gaspedal
- Guter Wirkungsgrad auf Feld und Straße für geringen Kraftstoffverbrauch
- Kriechgangoptionen bis 450 m/h
- Komfortable Einstellmöglichkeiten mit CIS oder CEBIS
- Hoher Bedienkomfort mit dem DRIVESTICK oder CMOTION
- CLAAS Motor-Getriebe-Management für sanfte Wechsel bei Gruppen- und Lastschaltvorgängen
- REVERSHIFT Wendeschalthebel mit elektronischer Feststellbremse
- SMART STOP: Anhalten mit dem Bremspedal ohne zu kuppeln
- REVERSHIFT Wendeschaltfunktion auf dem ELECTROPILOT Kreuzhebel

HEXASHIFT. Immer im richtigen Gang.

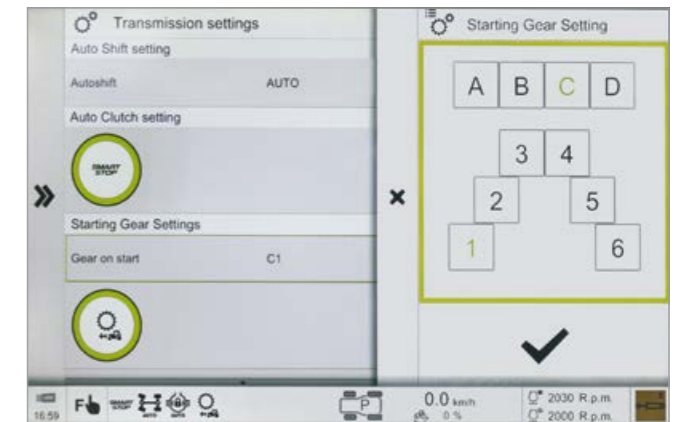
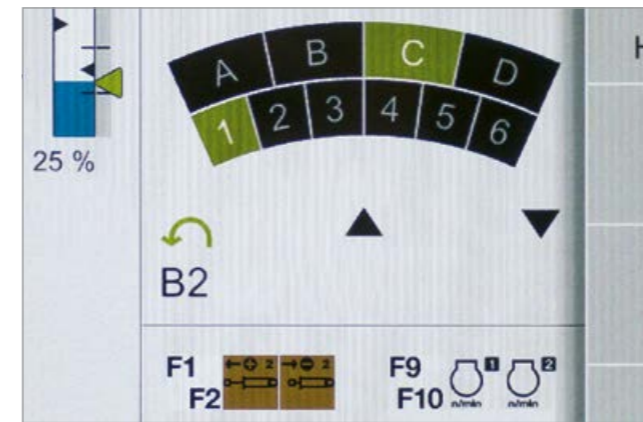

Intelligente Getriebeeinstellung.

Bei Betätigung der Wendeschaltung kann automatisch auch der Gang gewechselt werden, wenn vorwärts eine andere Geschwindigkeit gewünscht ist als rückwärts. Ebenso kann am Vorgewende mit einem Knopfdruck ein zuvor bestimmter Gang eingelegt werden. Dadurch fährt man am Vorgewende immer mit der gleichen Geschwindigkeit. Die Aggressivität der REVERSHIFT Wendeschaltung lässt sich zudem in neun Stufen einstellen (- 4 bis + 4) und bietet dadurch in allen Situationen den bestmöglichen Fahrkomfort.

Startgang und Anfahrang HEXACTIV.

Der beim Motorstart eingelegte Startgang kann zwischen A1 und D1 frei gewählt werden. Bei jedem neuen Start des Motors wird der eingestellte Startgang eingelegt. Für den Betrieb mit aktivierter HEXACTIV Schaltautomatik kann ebenfalls ein separater Anfahrang gewählt werden. Dieser wird automatisch eingelegt, sobald der Traktor steht.

Automatische Getriebesteuerung.

Damit nicht jeder Gang durchgeschaltet werden muss (wie bei einem herkömmlichen Lastschaltgetriebe), wählt das HEXASHIFT Getriebe beim Gruppenwechsel in Abhängigkeit von Geschwindigkeit und Last automatisch den passenden Gang aus – egal ob manuell oder automatisch gefahren wird. Wird in Gruppe D die Kupplung getreten, passt das Getriebe beim erneuten Einkuppeln automatisch die Lastschaltstufe an. Das kann z.B. beim Annähern an eine Straßenkreuzung sehr hilfreich sein.



Intelligente Gangwahl auf dem A-Holm Display der CIS Variante.

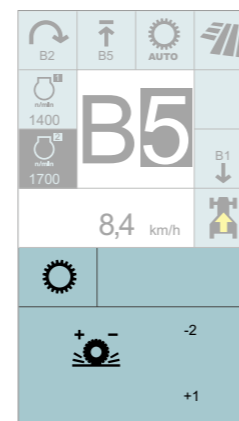

REVERSHIFT Progressivität im CIS.

SMART STOP und Tempomat.



Dank der SMART STOP Funktion lassen sich die AXION 800 Traktoren durch Treten der Bremse zum Stehen bringen, ohne dass das Kupplungspedal betätigt werden muss. Dadurch wird der Fahrer besonders bei Einsätzen mit häufigem Anhalten und Anfahren deutlich entlastet. SMART STOP wird ganz einfach im CEBIS oder CIS einmalig aktiviert. Die HEXACTIV Schaltautomatik kann mit einer Tempomatfunktion ausgestattet werden. Statt einer festen Motordrehzahl wird hier per Knopfdruck eine Zielgeschwindigkeit vorgegeben, die der Traktor durch die Anpassung der Motordrehzahl und die Gangwahl konstant hält.





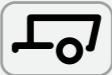

Motordrehzahlbegrenzung.

Beim Kraftstoffsparen werden Sie zuverlässig von der Motordrehzahlbegrenzung unterstützt. Sie können im Vorfeld einfach die maximale Motordrehzahl definieren und sich danach voll auf Ihre Arbeit konzentrieren. Die Maschine hält die Vorgabe ein, egal wie kräftig Sie aufs Gaspedal treten. Damit sind erhebliche Kraftstoffeinsparungen möglich.

HEXASHIFT. HEXACTIV schaltet für Sie.

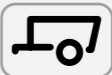

Manuelles Schalten	Fahrstrategien 	Manuelles Schalten im Acker-Modus	Modus 	Getriebebeschaltung <ul style="list-style-type: none"> – Gruppenschaltung (A-D) durch Durchdrücken des DRIVESTICK bzw. CMOTION – Lastschaltstufen-Schaltung (1-6) durch Antippen des DRIVESTICK bzw. CMOTION
		Manuelles Schalten im Transport-Modus		<ul style="list-style-type: none"> – Schaltung aller 24 Gänge (A1-D6) durch Antippen des DRIVESTICK bzw. CMOTION

HEXACTIV Schaltautomatik	Fahrstrategien 	Automatisches Schalten im Acker-Modus	Modus  	Getriebebeschaltung <ul style="list-style-type: none"> – Gruppenschaltung (A-D) durch Durchdrücken des DRIVESTICK bzw. CMOTION – Lastschaltstufen-Schaltung (1-6) automatisch
		Automatisches Schalten im Transport-Modus	 	<ul style="list-style-type: none"> – Schaltung aller 24 Gänge (A1-D6) automatisch

HEXACTIV Schaltautomatik.

Weil Sie Wichtigeres zu tun haben, lassen Sie HEXACTIV automatisch schalten. Die HEXACTIV Schaltautomatik können Sie mit zahlreichen gut durchdachten Funktionen je nach Wunsch und Anwendung einrichten.

Drei Modi für die Schaltautomatik sind im CEBIS oder CIS wählbar.

- Vollautomatisch: HEXACTIV schaltet bei unterschiedlicher Motordrehzahl je nach Motorlast, Fahrgeschwindigkeit und Fahrerwunsch beziehungsweise Gaspedalposition
- Zapfwellenmodus: HEXACTIV schaltet so, dass die Motordrehzahl beziehungsweise Zapfwelldrehzahl möglichst konstant bleibt
- Manueller Modus: HEXACTIV schaltet nach einer festen Motordrehzahl, die vom Fahrer programmiert werden kann

Einstellung der drei Modi im farbigen CIS:

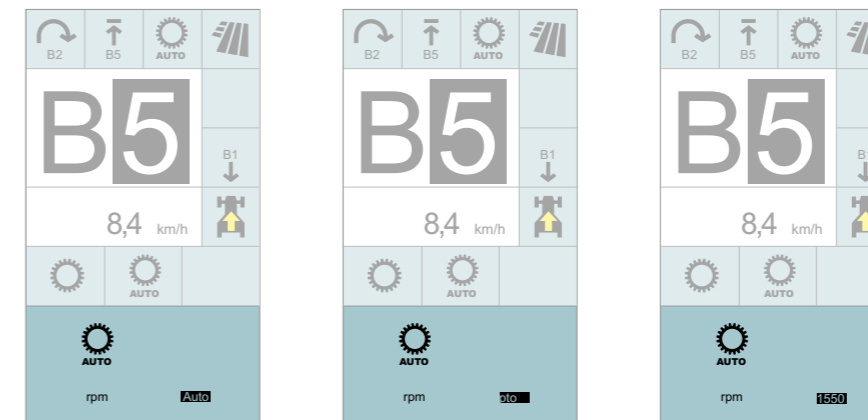

Vollautomatischer Modus

Zapfwellenmodus

Manueller Modus

Stabil und wendig.
Zugkraft satt.



Schlanke Taille für kleine Wendekreise.

CLAAS hat dank seiner gesammelten Erfahrung aus den Bereichen der Standardtraktoren bis über 400 PS eine perfekt angepasste Lösung für die AXION 800 Baureihe entwickelt – für Dauereinsätze unter schwersten Bedingungen. Der Motor ist in ein solides Rahmenbauteil mit integrierter Motorölwanne eingelassen, das die gesamten Kräfte des Frontkrafthebers und des Frontchassis ideal aufnimmt.

Das speziell geformte Frontchassis bietet direkt über der Vorderachse einen breiten Aufbauraum für die Kühler. Davor und dahinter ist es sehr schmal designt, wie eine Wespentaille. Dies verspricht einen großen Einschlagwinkel und kleine Wendekreise.

Das bedeutet im Einsatz:

- Hohe Stabilität auch beim Einsatz von schweren Frontanbaugeräten
- Großer Einschlagwinkel der Vorderachse für maximale Wendigkeit
- Optimale Zugänglichkeit des gesamten Motorraums und aller Wartungspunkte

Entscheidende Vorteile:

Langer Radstand:

- Hoher Fahrkomfort
- Stabiler Geradeauslauf
- Höhere Zugkraft durch bessere Gewichtsverteilung
- Gute und sichere Straßenlage
- Höhere Hubkraft durch bessere Gewichtsverteilung

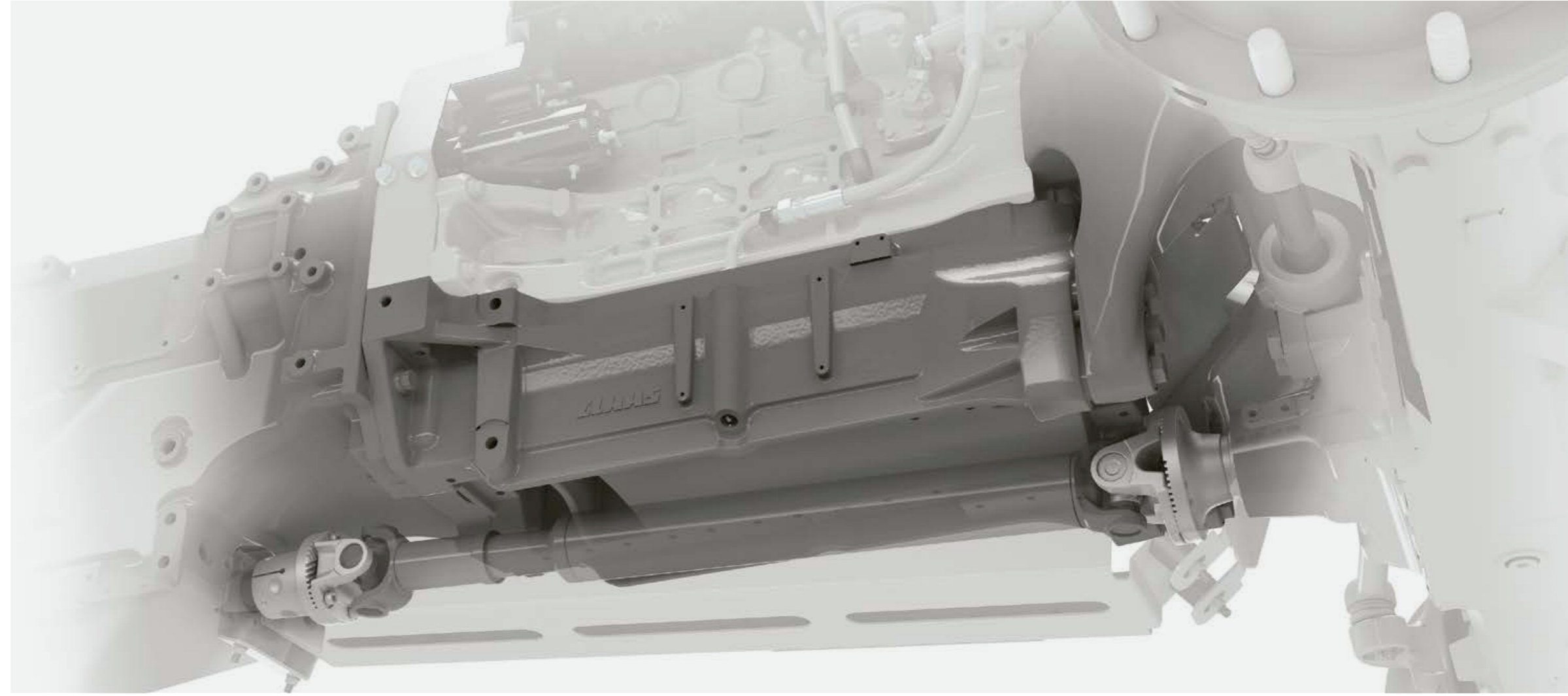

Kurze Gesamtlänge:

- Gute Wendigkeit
- Kurze Zuglängen auf der Straße
- Gute Übersicht
- Gute Führung von Frontanbaugeräten



Gutes Leistungsgewicht:

- Optimiert den Kraftstoffverbrauch
- Geringer Bodendruck bei Pflegearbeiten
- Dynamik im Straßentransport
- Gewichtsverteilung vorn / hinten 50 : 50



Völlig ausgewogen.

Mit den zahlreichen Ballastierungsmöglichkeiten für die Vorder- und die Hinterachse lässt sich der AXION optimal an jede Anwendung anpassen. Nur so kann das volle Leistungspotenzial – ohne unnötige Verluste – genutzt werden. Sind schwere Arbeiten bei niedriger Geschwindigkeit zu erledigen, kann der AXION einfach aufballastiert werden. Nicht mehr benötigtes Gewicht ist ebenso schnell wieder ablegbar.

Zur flexiblen Ballastierung am festen Gewichtsträger oder im Frontkraftheber stehen ab Werk eine große Anzahl an Kombinationen zur Wahl.

Radgewichte Hinterachse in kg

38"-Felge	42"-Felge
2 x 244	2 x 220
2 x 322	2 x 409



Kraftvoll und nachhaltig.

Die AXION 800 Traktoren können mit einer Hinterradbereifung von bis zu 2,05 m Durchmesser ausgestattet werden. Für die Vorderachse sind Reifen bis 1,60 m Durchmesser vorgesehen. Die zahlreichen Bereifungsmöglichkeiten machen den AXION für jeden Einsatz bereit. Bei der maximalen Bereifung von 900/60 R 38 bleibt der Traktor innerhalb von 3 m Außenbreite flexibel auf der Straße und bodenschonend auf dem Acker.

AXION Fußabdruck

- AXION 870-810 CMATIC und 850-830 HEXASHIFT:
 - Hinterreifen bis 900 mm Breite und 2,05 m Durchmesser
- AXION 810 / 800 HEXASHIFT:
 - Hinterreifen bis 710 mm Breite und 1,95 m Durchmesser
- Zwillingsbereifung¹ für AXION 870 / 850:
 - Flanschbau auf Steckachse auch für schwere Zugarbeiten
 - Zwillingsbereifung bis 650 mm Breite

¹ Die Zwillingsbereifung ist nicht in allen Ländern verfügbar. Bitte beachten Sie die Preisliste Ihres Vertriebspartners.



Reifendruckregelanlage CTIC.

Der richtige Reifendruck schont den Boden und sichert langfristig den Ertrag. Zu den weiteren wirtschaftlichen Vorteilen zählen erhöhte Zugkraft, reduzierter Kraftstoffverbrauch und geringer Reifenverschleiß. In der patentierten Drehdurchführung sind die Steuerventile integriert. Dadurch findet eine exakte Reifendruckermittlung und Regelung direkt am Rad statt. Der Reifendruck wird kontinuierlich überwacht und automatisiert angepasst.

In der Basisversion wird CTIC durch den Traktorkompressor versorgt. Die Ausstattungsversion CTIC 2800 verfügt über einen eigenen Schraubenkompressor mit einer Luftdurchflussmenge von 2.800 l/min. CTIC 2800 empfehlen wir bei regelmäßigem Wechsel zwischen Feld- und Straßeneinsatz oder wenn Sie den Reifendruck an die gezogenen Geräte anpassen wollen.





Anhängerbremssystem.

Um länderspezifische Anforderungen zu erfüllen, kann der AXION mit einem pneumatischen und einem hydraulischen Anhängerbremssystem ausgerüstet werden. Beide Systeme können zusammen betrieben werden und die Anschlüsse befinden sich gut zugänglich auf beiden Seiten des Anhängerschlittens.

Dynamische Lenkung.

Die dynamische Lenkung passt die Übersetzung zwischen Lenkrad und dem Lenkwinkel der Vorderachse dem Wunsch des Fahrers an. Der Fahrer kann über CEBIS oder das CIS Farbdisplay zwischen zwei Automatikprogrammen und einem manuellen Modus wählen. Zusätzlich kann er die Intensität der Lenkübersetzung bestimmen.

Die beiden Automatikprogramme verändern den Grad der Lenkübersetzung in Abhängigkeit von Fahrgeschwindigkeit oder aktuellem Lenkeinschlag. Dadurch ist das System individuell an alle Bedürfnisse anpassbar. Im lenkwinkelabhängigen Modus reduziert sich die Übersetzung im Geradeauslauf automatisch: Je stärker der Fahrer einlenkt, desto schneller reagiert die Lenkung. Der Fahrer kann feinfühlig geradeaus fahren und trotzdem schnell manövrieren.

Im geschwindigkeitsabhängigen Modus reduziert sich die Lenkübersetzung mit steigender Fahrgeschwindigkeit über 10 km/h proportional. Das bietet dem Fahrer unter anderem bei der Feldarbeit Vorteile. Bei langsamer Fahrt am Vorgehende kann er besonders leicht und schnell wenden. Bei schnellerer Arbeit reduziert sich die Lenkübersetzung wieder, sodass er einfacher geradeaus fahren kann.

Im manuellen Modus ist das Verhältnis zwischen Lenkrad und Lenkwinkel fest mit den vier einstellbaren Unterstufungen verbunden.

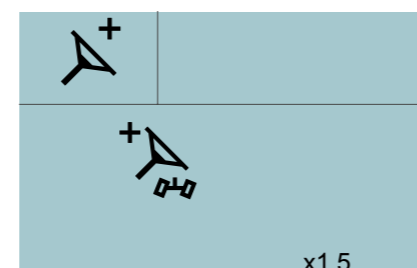

Einstellung der dynamischen Lenkung im CIS Farbdisplay.

x1.5

REVERSHIFT mit Park-Lock-Funktion.

Zusätzlich zu der gewohnt komfortablen Wendeschaltung verfügt der REVERSHIFT Hebel auch über eine integrierte Park-Lock-Funktion. Damit kann der AXION sehr leicht im Stillstand gehalten werden. Für noch mehr Sicherheit ist die Park-Lock-Funktion in folgenden Situationen automatisch aktiv:

- Beim Ausschalten des Motors
- Beim Einschalten des Motors
- Sobald das Gaspedal oder der CMOTION im Stillstand wenige Sekunden unberührt bleiben – egal in welcher Position sich der REVERSHIFT Hebel befindet¹
- Sobald der Fahrersitz im Stillstand nicht besetzt ist¹

¹ Nur bei CMATIC

Automatisch abgestimmt.

Während des Bremsvorgangs passt sich die Vorderachsfederung automatisch an die veränderte Last an. So bleibt der Traktor auch bei starken Bremsmanövern gewohnt stabil und sicher.



Kraftvoll und sparsam auf Knopfdruck.

Immer die richtige Drehzahl.

Für die AXION 800 Modelle stehen drei verschiedene Zapfwellenausrüstungen zur Verfügung:

- 540 / 1.000 U/min
- 540 / 540 ECO / 1.000 U/min
- 540 ECO / 1.000 / 1.000 ECO U/min

Die Vorwahl der Zapfwellengeschwindigkeit kann einfach per Knopfdruck erfolgen. Mit einem weiteren Schalter direkt in der Armlehne wird die Zapfwelle eingeschaltet.



Die automatische Zapfwellenschaltung lässt sich nach einer bestimmten Heckkraftheberhöhe stufenlos einstellen. Zum Abspeichern der Höhe genügt es, den Heckkraftheber in die gewünschte Position zu fahren und lange auf den Knopf für die automatische Zapfwelle zu drücken.



Der integrierte Freilauf der Heckzapfwelle erleichtert das Kupeln von Anbaugeräten.

Aus dem Stand.

Die 540 / 1.000-U/min-Zapfwellen erreichen ihre Drehzahl genau im Bereich der höchsten Motorleistung. Damit sind auch schwere zapfwellenbetriebene Geräte für den Traktor kein Problem. Im ECO-Zapfwellenmodus wird der Motor mit niedriger, verbrauchsgünstiger Drehzahl gefahren. Bei leichten Anwendungen kann durch die geringere Motordrehzahl sowohl der Geräuschpegel gesenkt als auch wertvoller Kraftstoff gespart werden.

Drehzahlen:

- 1.000 U/min ECO bei 1.600 Motorumdrehungen pro Minute
- 540 U/min ECO bei 1.520 Motorumdrehungen pro Minute

Zapfwelle mit passender Motordrehzahl.

Ein Druck auf den Knopf am hinteren Kotflügel genügt, um die Heckzapfwelle einzuschalten und anschließend den Motordrehzahlspeicher zu aktivieren. Die zu den Anbaugeräten passenden Motordrehzahlen stellen Sie im Vorfeld bequem im CEBIS ein. Dies empfiehlt sich bei allen Einsätzen, in denen Sie regelmäßig die externe Zapfwellenschaltung verwenden. Sie sparen Zeit, arbeiten bequemer und sicherer.



Externe Bedienung für Heckzapfwelle an beiden Kotflügeln.



Einfacher Wechsel der Zapfwellenstummel.



Kraftvolle Hydraulik. Einfach kuppeln.

Drucklos und sauber kuppeln.

Alle zehn Hydraulikkuppler im Heck der AXION 870-800 Traktoren sind mit Entlastungshebeln versehen. So kann auch unter Druck an- und abgekuppelt werden.

Die farbige Kennzeichnung von Ein- und Auslassseite erleichtert den fehlerfreien Anbau der Arbeitsgeräte. Leckkölleitungen sammeln das Öl aus den Kupplern beim An- und Abbau von Steckern.

Hydraulik, die passt.

- Load-Sensing-Hydraulikanlage für alle AXION 800 Modelle mit 110, 150 oder 205 l/min Leistung
- Mit CIS Ausstattung: vier mechanische Steuergeräte auf der rechten Seitenkonsole und ELECTROPILOT mit zwei elektronischen Steuergeräten auf der Armlehne
- Mit CIS+ Ausstattung: Bis zu sechs elektronische Steuergeräte können von der Armlehne aus bedient werden – davon bis zu vier mit dem ELECTROPILOT
- Mit CEBIS Ausstattung: Bedienung von bis zu sieben elektronischen Steuergeräten auf der Armlehne – davon können vier mit dem ELECTROPILOT bedient werden. Dank der freien Belegung und Priorisierung der Steuergeräte kann jeder Fahrer je nach Einsatz und persönlichen Wünschen die Bedienung über das CEBIS anpassen. So liegen die öfter genutzten hydraulischen Funktionen nebeneinander und ermöglichen flüssiges Arbeiten.
- Mit CEBIS und CIS+ Ausstattung: Die Bedienung von Steuergeräten kann auf die F-Tasten von CMOTION, Multifunktionsarmlehne oder ELECTROPILOT gelegt werden, um die Bedienung bei kombinierten Arbeitsvorgängen zu erleichtern.



Power-Beyond.

Für Anbaugeräte mit eigenen Steuereinheiten gibt es die Power-Beyond-Anschlüsse im Heck.

Zusätzlich zu den standardmäßigen Druck-, Rücklauf- und Signalleitungen verfügt der Traktor über einen drucklosen Rücklauf. Damit ist der AXION bereit für den Antrieb von Hydraulikmotoren mit separatem Rücklauf, selbst wenn die Power-Beyond-Anschlüsse belegt sind.

Das bringt folgende Vorteile:

- Hydrauliköl wird bedarfsgerecht an das Anbaugerät abgegeben
- Große Leitungsquerschnitte und druckloser Rücklauf verringern Leistungsverluste



In Verbindung mit dem Frontkraftheber sind bis zu vier hydraulische Anschlüsse und ein freier Rücklauf an der Front erhältlich. Ideal für einen Saattank oder ein Schiebeschild im Frontanbau.

Ausstattung	CIS	CIS+	CEBIS
Max. Anzahl mechanischer Steuergeräte hinten	4	–	–
Max. Anzahl elektronischer Steuergeräte hinten	–	4	5
Max. Anzahl elektronischer Steuergeräte mittig, z.B. für Anschlüsse nach vorne oder Frontkraftheber; Bedienung über ELECTROPILOT	2	2	2
Steuergerätepriorisierung	–	–	<input type="checkbox"/>
Freie Steuergerätebelegung	–	–	<input type="checkbox"/>

Verfügbar – Nicht verfügbar

Lässt kein Anbaugerät stehen. Der Heckkraftheber.



Externe Bedienelemente für den Heckkraftheber, die Zapfwelle und ein wählbares Steuergerät (nur CEBIS).



Bei den Zugpendelvarianten sind mehrere Positionen möglich. Die ausgezogene Position verbessert die Wendigkeit.

Anhängung nach Maß.

Der Anhängelock des AXION erfüllt die ISO-500-Norm. So können auch Zugeinrichtungen von anderen Maschinen mit derselben Norm verwendet werden. Zahlreiche Anhängungsmöglichkeiten stehen ab Werk zur Verfügung:

- Hitchhakenkupplung
- Im Anhängeschlitten:
 - Automatikzugmaul, 38 mm
 - K80-Zugkugel und Zwangslenkung (bis 4 t Stützlast)
 - CUNA-Kupplung
- Als Zugpendel:
 - Mit Kat. 3
 - Mit K80-Zugkugel und Zwangslenkung (4 t Stützlast)
- Anhängelockvariante mit Piton-Fix-Kupplung

Direkte Einstellung.

Über Druckknöpfe und Drehregler im rechten B-Holm kann direkt auf die wichtigsten Funktionen des Heckkrafthebers zugegriffen werden:

- Manuelles Anheben und Absenken zum Anbau von Maschinen
- Schwingungstilgung ein / aus
- Heckkraftheber sperren
- Schlupfregelung aktivieren
- Hubhöhenbegrenzung
- Senkgeschwindigkeit
- Zugkraft- und Lageregelung
- Einstellung Schlupfregelung

Die gewölbte Heckscheibe und der drehbare Sitz ermöglichen eine hervorragende Sicht auf das Anbaugerät und gleichzeitig eine einwandfreie Bedienung der Heckkraftheberregelung. Durch den direkten Zugriff lassen sich die Einstellungen des Heckkraftheber bei der Arbeit sehr bequem optimieren.

Der Heckkraftheber.

Bei einer maximalen Hubkraft von bis zu 10 t bleibt kein Anbaugerät stehen. Die Ausrüstung der Heckhydraulik kann je nach Anforderung zusammengestellt werden:

- Manuelle oder automatische Unterlenkerstabilisatoren
- Schlupfregelung über Radargeschwindigkeit
- Hydraulischer Oberlenker
- Praktische Halter für Kugeln im Heck
- Sehr gute Sicht auf Zugmaul und Unterlenker
- Auf beiden Kotflügeln externe Bedienelemente für Heckkraftheber, Zapfwelle und ein elektronisches Steuergerät (nur CEBIS)



Mehr Vielseitigkeit. Mehr Einsätze.



Frontkraftheber.

Alle AXION 800 Modelle können ab Werk mit zwei verschiedenen Frontkrafthebern ausgestattet werden:

- 4,6 t maximale Hubkraft
- 5,8 t maximale Hubkraft

Eine Nachrüstung ist durch den modularen Aufbau problemlos möglich.

Frontkraftheber und Frontzapfwelle.

Sowohl Frontkraftheber als auch Frontzapfwelle sind bei allen Modellen integriert:

- Drei Positionen der Frontunterlenker: hochgeklappt, feste Arbeitsposition und Schwimmstellung im Langloch
- Kurzer Abstand zwischen Vorderachse und Koppelpunkten für eine bessere Führung der Vorsatzgeräte
- 1.000-U/min-Zapfwelle
- Externe Bedienung des Frontkrafthebers und eines doppelwirkenden Steuergerätes in der CEBIS oder in CIS+ Ausstattung



Externe Bedienung für den Frontkraftheber und ein Steuergerät mit CEBIS Ausstattung.

Verbindung für alle Fälle.

Im Frontkraftheber sind Hydraulik- und Elektronschnittstellen für verschiedene Anwendungen integriert:

- Bis zu zwei doppelwirkende Steuergeräte
- Druckloser Rücklauf
- 7-polige Steckdose
- ISOBUS-Steckdose



Präzises Arbeiten.

Die für die CEBIS Variante optional erhältliche Lageregelung für den Frontkraftheber ermöglicht ein präzises Arbeiten mit Geräten im Frontanbau. Die Arbeitsposition kann über ein Drehrad in der Armlehne eingestellt werden, während im CEBIS

die Hubhöhe begrenzt und die Hub- und Senkgeschwindigkeit festgelegt werden kann. Der Frontkraftheber kann sowohl einfach als auch doppelwirkend arbeiten.

Weil mehr Komfort
auch mehr Produktivität bedeutet.

Geräumig, leise, großflächig verglast und voll gefedert:
Die Kabinen der AXION Traktoren sorgen für maximalen
Komfort an langen Arbeitstagen.

CEBIS Ausstattung.

- CEBIS Terminalbedienung via Touchdisplay
oder Drehtaster
- Innovativer CMOTION Multifunktionsgriff mit
zugfreier Innenbelüftung
- ISOBUS-UT Bedienoberfläche integriert im CEBIS



Ganz auf Ihrer Linie. Die Kabine.

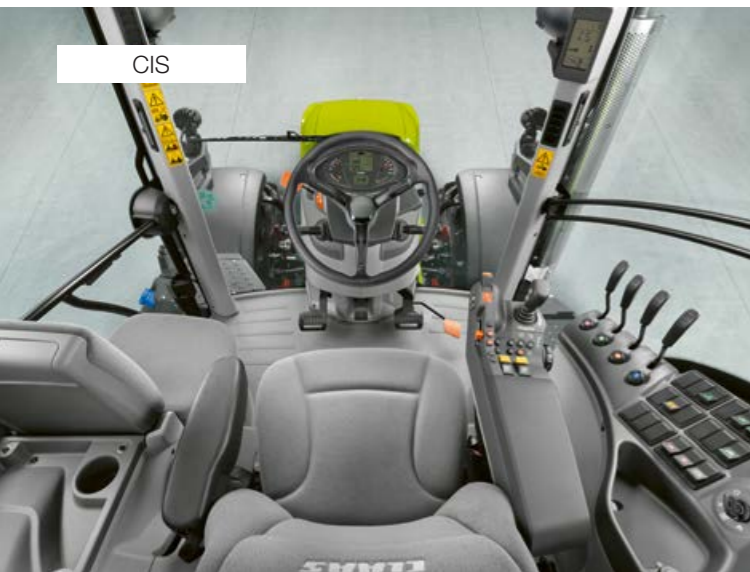

CIS

CIS. Einfach gut.

In der Basisversion ist der AXION mit mechanischen Steuergeräten und dem CLAAS INFORMATION SYSTEM (CIS) ausgestattet. Das CIS Display bietet in einem kompakten Design eine hervorragende Bedienergonomie: Alle Einstellungen können bequem über einen Drehknopf und die ESC-Taste getätigt werden. Optional sind auch in der CIS Version zwei elektronische Steuergeräte für Anschlüsse nach vorne oder den Frontkraftheber verfügbar, die über den ELECTROPILOT in der Armllehne bedient werden.

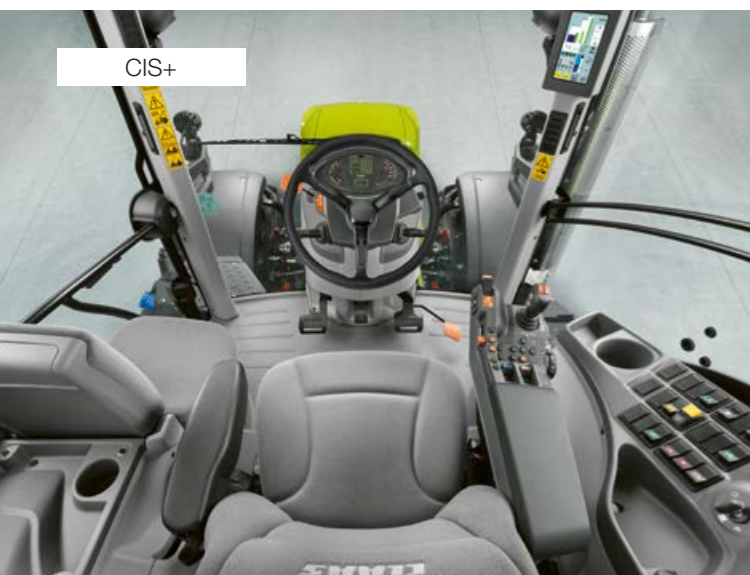

CIS+

CIS+. Einfach mehr.

CIS+ überzeugt durch große Übersichtlichkeit und selbsterklärende Gestaltung. Trotz der angenehmen Schlichtheit bietet es den erforderlichen Funktionsumfang und die nötigen Automatikfunktionen für einfaches, effektives Arbeiten. Darüber hinaus ist CIS+ mit stufenlosem CMATIC oder HEXASHIFT Lastschaltgetriebe verfügbar. Das in den A-Holm integrierte, 7" große CIS Farbdisplay kombiniert Anzeige- und Einstellmöglichkeiten von Getriebe, elektronischen Steuergeräten, F-Tasten und dem CSM Vorgewendemanagement.

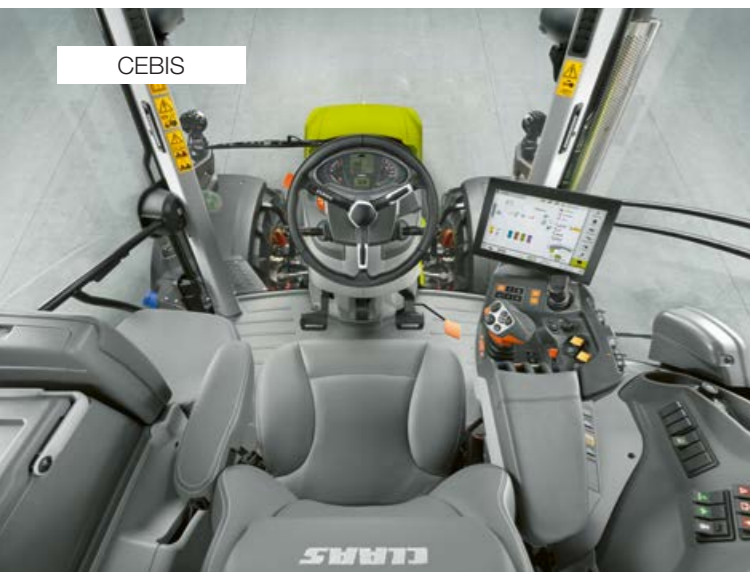

CEBIS

CEBIS. Einfach alles.

Ausgestattet mit CMATIC oder HEXASHIFT Getriebe: Die CEBIS Version zeichnet sich durch die elektronischen Steuergeräte und vor allem durch das CEBIS Terminal mit 12"-Touchscreen aus. Dazu bietet es neben erweiterten Automatikfunktionen wie CSM Vorgewendemanagement, Kamerabild, ISOBUS-Gerätesteuerung, CEMOS für Traktoren und Priorisierung von Steuergeräten noch viele weitere Funktionen – mit dem CEBIS bleiben keine Wünsche offen. Alle Einstellungen können dank Touchbedienung und logischer Menüführung in wenigen Sekunden vorgenommen werden.

4-Pfosten-Konzept.

Die CLAAS 4-Pfosten-Kabine bietet entscheidende Vorteile:

- Freie Sicht auf die komplette Arbeitsbreite der Anbaugeräte
- Großes Kabinenvolumen für gutes Platzangebot
- Durchgehende Frontscheibe

Die Gestaltung und die Positionierung der Bedienelemente sind stark an das Design der CLAAS AXION 900 und ARION 600 / 500 Baureihen angelehnt. Selbst die Bedienung und Menüstruktur der CIS, CIS+ oder CEBIS Ausstattungen sind bei allen Modellen gleich. Der CMOTION Multifunktionsgriff hat sich auch in den CLAAS Erntemaschinen durchgesetzt. CLAAS legt hier größten Wert auf eine einheitliche Bedienstruktur, damit sich jeder Fahrer gleich in der Kabine wohl fühlt und die Bedienung vom ersten Moment an beherrscht.

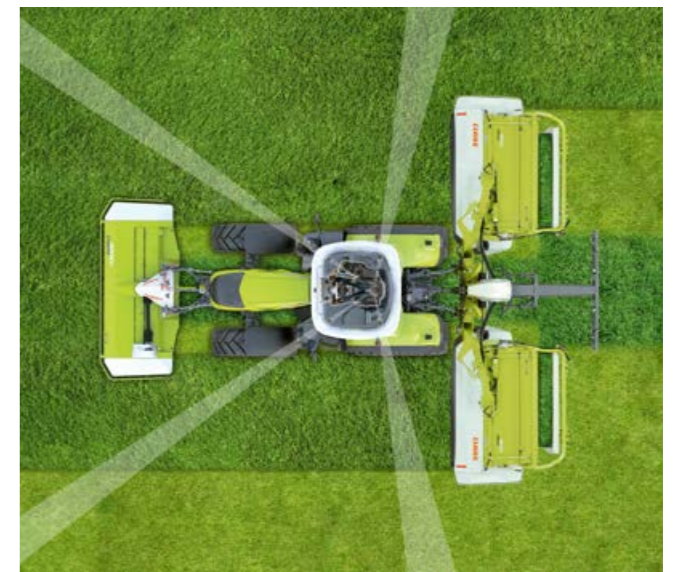

Durch die spezielle Anordnung der hinteren Kabinenpfosten und die gewölbte Heckscheibe ergibt sich für den Fahrer eine optimale Sicht auf das Arbeitsgerät und den Anbauaum.

AXION Ausstattungen	CIS	CIS+	CEBIS
CIS Display im A-Holm, DRIVESTICK und Multifunktionsarmlehne	●	–	–
CIS Farbdisplay im A-Holm, DRIVESTICK und Multifunktionsarmlehne	□	●	–
CEBIS Terminal mit Touchscreen, CMOTION Multifunktionsgriff und Multifunktionsarmlehne	–	–	●
CMATIC Stufenlosgetriebe	–	□	□
HEXASHIFT Lastschaltgetriebe	●	□	□
Zapfwellenmanagement	●	●	●
Max. Anzahl mechanischer Steuergeräte	4	–	–
Max. Anzahl elektronischer Steuergeräte	2	6	7
Max. Anzahl elektronischer Steuergeräte durch ELECTROPILOT bedienbar	2	4	4
CSM Vorgewendemanagement	–	□	–
CSM Vorgewendemanagement mit Editierfunktion	–	–	●
Gerätemanagement	–	–	●
Auftragsmanagement Traktor	–	–	●
Kamerabild	–	–	□
ISOBUS-Gerätesteuerung	–	–	□
CEMOS für Traktoren	–	–	□

● Serie □ Option □ Verfügbar – Nicht verfügbar

CEBIS Ausstattung. Einfach alles.

Eine Armlehne setzt Maßstäbe.

Alle wichtigen Bedienelemente sind in die rechte Armlehne integriert:

- 1 CMOTION Multifunktionsgriff
- 2 Bedienfeld Fahrmodus, Fahrbereichswechsel und zwei Motordrehzahlsspeicher mit Feinjustierung
- 3 CEBIS Terminal mit 12"-Touchscreen
- 4 ELECTROPILOT mit zwei doppelwirkenden Steuergeräten und zwei F-Tasten
- 5 Bedienfeld CEBIS
- 6 Einstellung Arbeitstiefe Front- und Heckkraftheber
- 7 Aktivierung Front- und Heckzapfwelle
- 8 Handgas
- 9 Neutralstellung Getriebe, Aktivierung Frontkraftheber
- 10 Elektronische Steuergeräte
- 11 Allradantrieb, Differenzialsperre, Zapfwellenautomatik, Vorderachsfederung
- 12 Hauptschalter: Batterie, elektronische Steuergeräte, CSM, Lenksystem



Die Armlehne lässt sich in Höhe und Längsrichtung bequem an die Bedürfnisse des Fahrers anpassen.

Seltener benötigte Funktionen wie die Vorwahl der Zapfwellengeschwindigkeiten sowie die Hauptschalter sind rechts vom Fahrersitz untergebracht.

Die Heckkraftheberregelung kann bei gedrehtem Fahrersitz komfortabel mit bester Sicht auf das Anbaugerät bedient werden. So kann die Feinjustierung während der Arbeit vorgenommen werden. Zwei zusätzliche Taster zum manuellen Heben und Senken des Heckkrafthebers erleichtern zudem das Kuppeln von Anbaugeräten.

Gut aufgeräumt.

Bei allen Ausstattungsvarianten kann eine Reihe von Funktionen über Drehschalter und Knöpfe am B-Holm direkt gesteuert werden.

- 13 Vorwahl Zapfwellengeschwindigkeiten
- 14 Einstellungen Heckkraftheber
- 15 Statusanzeige Heckkraftheber
- 16 Bedienung elektronische Heckkraftheberregelung

CMOTION Multifunktionsgriff. Alles im Griff.



CMOTION Multifunktionsgriff.

Mit dem CMOTION bietet CLAAS ein Konzept, das eine komfortablere und effizientere Nutzung der wichtigsten Funktionen des AXION erlaubt. Durch die Bedienung der Funktionen mit Daumen, Zeige- und Mittelfinger ermüdet die Hand beim Arbeiten nicht so schnell, zumal der Arm auf der gepolsterten Lehne ruht.



Progressive Bedienung mit der CMATIC Stufenlosgetriebetechnologie.

Bedienung HEXASHIFT oder CMATIC.

Alle Schaltvorgänge des HEXASHIFT erfolgen über den CMOTION. Durch leichtes Schieben werden die Lastschaltstufen betätigt.

Wird der CMOTION weiter nach vorn oder hinten geschoben, können die Gruppen direkt geschaltet und Lastschaltstufen übersprungen werden. In Verbindung mit CMATIC kann über den CMOTION die Fahrgeschwindigkeit genau und stufenlos eingestellt werden.

Auf Knopfdruck.

Durch die Möglichkeit der freien Belegung der acht Funktionstasten auf dem CMOTION ist ein Umgreifen während der Arbeit nicht mehr nötig. Alle geräteindividuellen ISOBUS-Funktionen werden bequem mit dem CMOTION bedient:

- ISOBUS-Funktionen
- Ereigniszähler ein / aus
- Steuergeräte

Heckkraftheber-Funktionen auf dem CMOTION:

- Senken in Arbeitsposition
- Heben bis zum eingestellten Hubhöhenanschlag
- Manuelle Betätigung: Heben und Senken in zwei Stufen (langsam / schnell)
- Schnelleinzug des Arbeitsgerätes

- 1 Anfahren / Richtungswechsel
- 2 Heckkraftheber
- 3 Aktivierung GPS PILOT
- 4 Vorgewendemanagement CSM
- 5 Funktionstasten F7 / F8 / F9 / F10
- 6 Aktivierung Tempomat
- 7 Funktionstasten F1 / F2
- 8 Funktionstasten F5 / F6

CEBIS Terminal. Alles unter Kontrolle.



Übersichtlich und schnell bedient.

Die 12" Bildschirmdiagonale des CEBIS bietet dank selbsterklärender Symbolik und Farbcodierung eine klare Übersicht über die Einstellungen und Betriebszustände. Die Menüführung des CEBIS und der berührungsempfindliche Bildschirm ermöglichen es, alle Einstellungen in wenigen Schritten vorzunehmen. Besonders attraktiv ist die DIRECT ACCESS Funktion mit der Maschinensilhouette. Eine Berührung reicht und Sie landen direkt auf dem passenden Dialogfenster.

Blickfang mit 12" Bildschirmdiagonale.

- 1 Maschinensilhouette für DIRECT ACCESS Schnellzugriff und Statusanzeige
- 2 Status Steuergeräte
- 3 Fahrzeuginformationen
- 4 Oberer Nebenbereich: Leistungsmonitor
- 5 Mittlerer Nebenbereich: Belegung der Funktionstasten
- 6 Unterer Nebenbereich: Informationsbereich Getriebe
- 7 Menü
- 8 DIRECT ACCESS Schnellzugriff via CEBIS Schaltfläche oder Taster auf der Armlehne

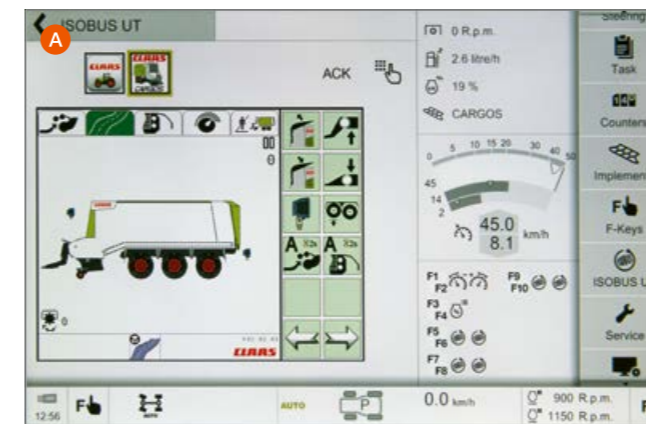

Integrierte ISOBUS-Gerätsteuerung (A).

- Im CEBIS intuitiv durch ISOBUS-Geräte, Traktor-Straße- und Traktor-Feld-Bildschirm blättern
- Klare Darstellung des ISOBUS-Gerätes im Hauptbereich
- Einfach ISOBUS-Kabel vorn oder am Heck anschließen und losfahren
- Bis zu zehn ISOBUS-Funktionen über Funktionstasten am CMOTION direkt bedienen

Kamerabild-Darstellungsfunktion (B).

- 1 Im Nebenbereich bis zu zwei Kamerabilder anzeigen lassen
- 2 Umschaltung zwischen Maschinensilhouette, Kamera 1 und Kamera 2 im Hauptbereich

CEBIS – einfach besser:

- Schnelle und intuitive Navigation über den CEBIS Touchscreen
- Schneller Zugriff auf die Untermenüs über DIRECT ACCESS Schaltfläche auf dem CEBIS oder Taster auf der Armlehne
- Antippen von Maschinensilhouette, Hauptbereich oder Nebenbereich
- Navigation über Drehtaster und ESC-Taste an der Armlehne, ideal bei Fahrt auf unebenem Gelände
- Zwei verschiedene Bildschirmlayouts wählbar (Straße und Acker)
- ISOBUS-Funktion
- Festlegung des Benutzertyps: begrenzt den CEBIS Einstellungsumfang je nach Fahrerfahrung
- Freiblegung der drei Nebenbereiche z.B. mit Getriebe, Front- und Heckkraftheber, Funktionstasten, Vorgewendesequenzen, Kamera oder Leistungsmonitor

Als Ergänzung zur Bildschirmbedienung des CEBIS ist in der Armlehne ein Tastenfeld integriert. Mit Drehtaster und ESC-Taste lässt sich das CEBIS komplett bedienen, wenn im unebenen Gelände die Bedienung via Fingertipp zu ungenau wird. Mit der DIRECT ACCESS Taste gelangen Sie ohne Umwege in die Einstellungen der zuletzt betätigten Traktorfunktion.



- 1 Navigation im Menü
- 2 Auswählen
- 3 ESC-Taste
- 4 DIRECT ACCESS Taste



Alles an Ort und Stelle.

Die Armlehne lässt sich in Höhe und Längsrichtung bequem an die Bedürfnisse des Fahrers anpassen.



- 1 DRIVESTICK zur Bedienung des CMATIC oder HEXASHIFT Getriebes
- 2 Bedienung Heckkraftheber und zwei F-Tasten, z.B. zur Aktivierung des CSM Vorgewendemanagements
- 3 Handgas, zwei Motordrehzahlspeicher, GPS PILOT, Allradantrieb und Differenzialsperre
- 4 ELECTROPILOT Kreuzhebel mit zwei F-Tasten und Tasten für Fahrtrichtungswechsel
- 5 Bedienfeld Getriebe und Aktivierung Hydraulikfunktionen
- 6 Elektronische Steuergeräte
- 7 Einstellung Arbeitstiefe Heckkraftheber
- 8 Aktivierung Front- und Heckzapfwelle sowie Heckzapfwellenautomatik
- 9 Aktivierung Vorderachsfederung



Die ergonomisch perfekte Armlehne.

Sie bietet beste Ergonomie und ist Dreh- und Angelpunkt für entspanntes, effektives Arbeiten. Sie ist das Ergebnis umfangreicher Analysen der Bedienabläufe in der Kabine. Häufig benötigte Funktionen finden sich auf der Multifunktionsarmlehne, seltener benötigte Funktionen liegen auf der rechten Seitenkonsole.

Mit Fingerspitzengefühl – CMATIC Bedienung.

Er lässt sich intuitiv handhaben und ermöglicht die volle Kontrolle über das HEXASHIFT oder CMATIC Getriebe: Der einzigartige DRIVESTICK mit seitlicher Handauflage.

Im Gegensatz zu herkömmlichen Fahrhebeln ist der DRIVESTICK mit CMATIC Getriebe proportional steuerbar. Das heißt, je weiter er gedrückt oder gezogen wird, desto schneller beschleunigt oder bremst das Getriebe den Traktor im Fahrhebelmodus.

Diese Funktionalität wird im Fahrpedalmodus seltener benötigt, da der Fahrer die Fahrgeschwindigkeit mit dem Fuß steuert. Dennoch ist sie sehr hilfreich, um beispielsweise die Motorbremswirkung manuell zu verstärken oder zu verringern.

Auf dem DRIVESTICK befindet sich in Verbindung mit dem CMATIC Getriebe auch der Tempomattaster. Ein kurzer Knopfdruck genügt zur Aktivierung, bei langem Drücken wird die aktuelle Fahrgeschwindigkeit gespeichert. Ist der Tempomat aktiv, kann die Geschwindigkeit durch einfaches Vor- und Zurückziehen des DRIVESTICK verändert werden.
CIS+. Einfach mehr.

CEBIS kann es, CIS+ auch.

- Individuelle Mengen- und Zeitregelung von einzelnen Steuergeräten einstellen bzw. aktivieren
- Zapfwellenautomatik anhand der Höhe des Heckkrafthebers stufenlos einstellbar
- Vier CSM Vorgewendemanagement Sequenzen aufzeichnen und abspielen
- ISOBUS-Geräte über die F-Tasten des Traktors bedienbar



Zapfwellengeschwindigkeiten und elektronische Heckkraftheberregelung am B-Holm einstellbar.



Alles an Ort und Stelle.

Die Armlehne lässt sich in Höhe und Längsrichtung bequem an die Bedürfnisse des Fahrers anpassen. Alle häufig genutzten Funktionen befinden sich auf der Multifunktionsarmlehne.

- 1 DRIVESTICK zur Bedienung des HEXASHIFT Getriebes
- 2 Bedienung Heckkraftheber und zwei F-Tasten
- 3 GPS PILOT und zwei Motordrehzahlspeicher
- 4 Handgas
- 5 Feineinstellung Motordrehzahlspeicher
- 6 Bedienfeld Getriebe, HEXACTIV Schaltautomatik
- 7 ELECTROPILOT
- 8 Einstellung Arbeitstiefe Heckkraftheber
- 9 Aktivierung Front- und Heckzapfwelle
- 10 Mechanische Steuergeräte



Mit Fingerspitzengefühl – HEXASHIFT Bedienung.

Er lässt sich intuitiv handhaben und ermöglicht die volle Kontrolle über das HEXASHIFT Getriebe: der einzigartige DRIVESTICK. Damit gehört eine komplizierte, umständliche Getriebebedienung endgültig der Vergangenheit an. Es genügt ein bisschen Fingerspitzengefühl, um perfekt schalten und warten zu können.

Die ergonomisch perfekte Armlehne.

Sie bietet beste Ergonomie und ist Dreh- und Angelpunkt für entspanntes, effektives Arbeiten. Sie ist das Ergebnis umfangreicher Analysen der Bedienabläufe in der Kabine. Häufig benötigte Funktionen finden sich auf der Multifunktionsarmlehne, seltener benötigte Funktionen liegen auf der rechten Seitenkonsole.



Eine Frage der Einstellung.

Für jedes Steuergerät steht ein Drehknopf zur Verfügung. Mithilfe des Drehknopfes können die Funktionsmöglichkeiten des jeweiligen Steuergerätes gewählt werden:

- Drehknopf-Position IIII: Druck – / Neutral / Druck + / Schwimmstellung
- Drehknopf-Position III: Druck – / Neutral / Druck +
- Drehknopf-Position Schloss: Steuergerät verriegelt in Druck-Position für einen permanenten Betrieb oder in Neutralstellung



Zapfwellengeschwindigkeiten und elektronische Heckkraftheberregelung am B-Holm einstellbar.

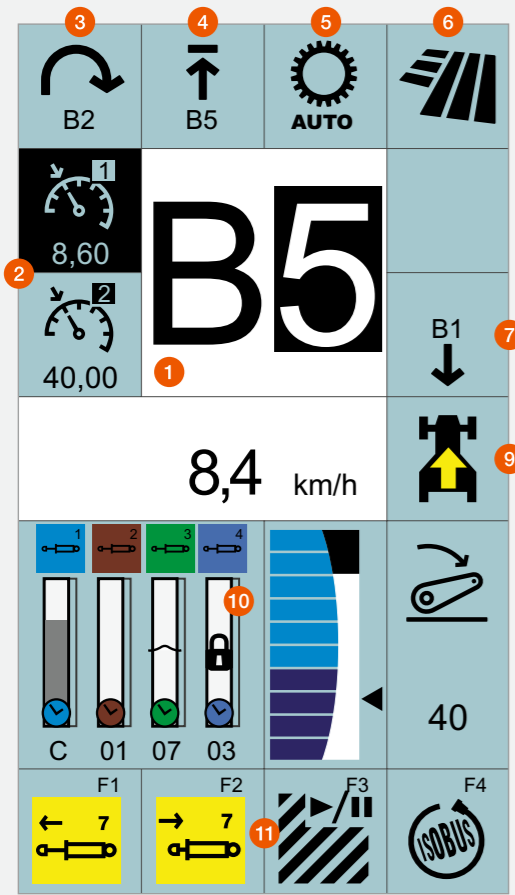

CIS Farbdisplay am A-Holm mit HEXASHIFT Getriebe.

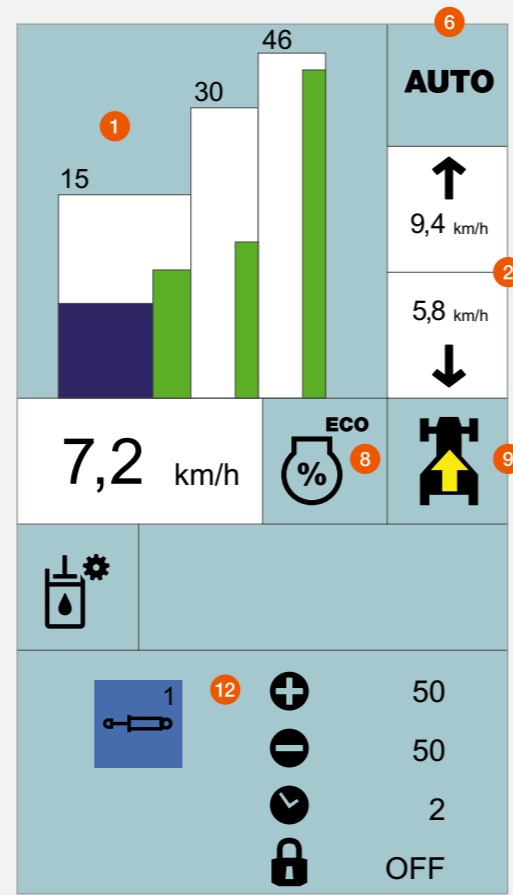

CIS Farbdisplay mit CMATIC Getriebe und ausgewähltem Einstellungs Menü.

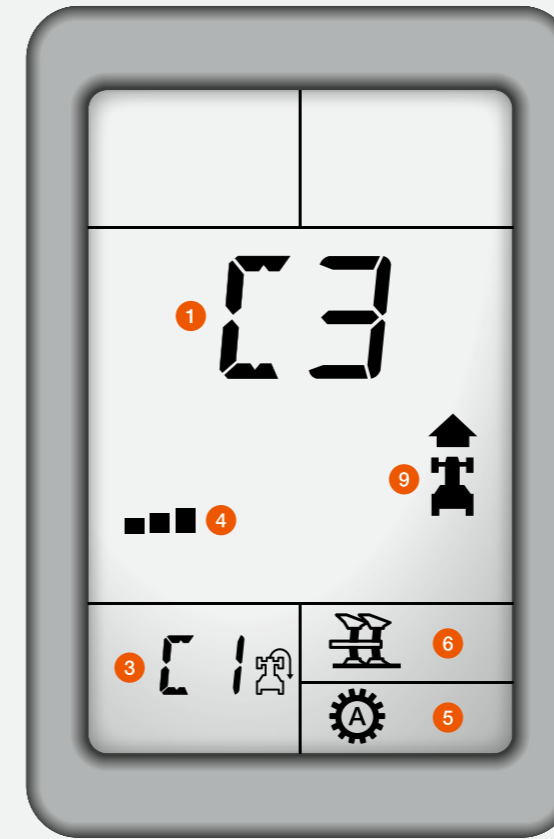

CIS Display im Armaturenbrett und Anzeige zum HEXASHIFT Getriebe am A-Holm.

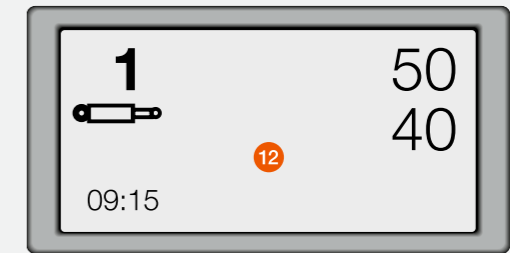

- 1 Aktueller Gang / CMATIC Fahrbereich
- 2 Tempomat- bzw. Motordrehzahlspeicherwerte
- 3 Ausgewählter Vorgewendegang
- 4 Begrenzung HEXACTIV Schaltautomatik
- 5 HEXACTIV Betriebsart
- 6 Aktueller Fahrmodus
- 7 Rückwärtsgang
- 8 Gewählte Motordrückung
- 9 Fahrtrichtung bzw. Neutralstellung Getriebe
- 10 Status Heckkraftheber und Steuergeräte
- 11 Belegung der Funktionstasten
- 12 Einstellungs Menü

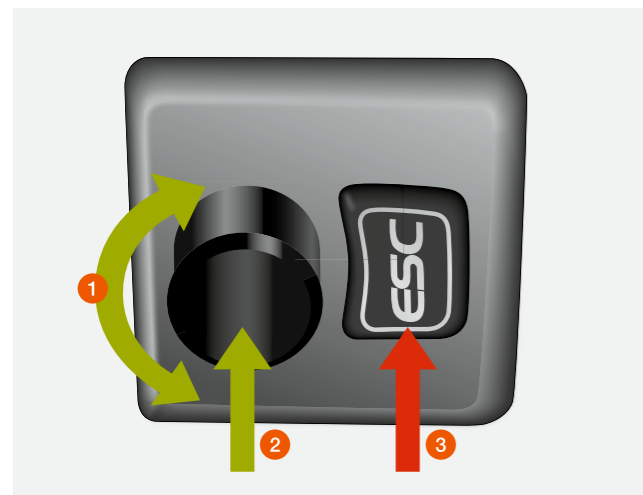

Das CLAAS INFORMATION SYSTEM (CIS).

In der CIS Ausstattung ist das Display im Armaturenbrett integriert. Die zusätzliche HEXASHIFT Anzeige am A-Holm zeigt auf einen Blick alle Informationen über das Getriebe.

CIS+ Ausstattung:

Das moderne Design des farbigen 7"-CIS Displays im A-Holm bietet dem Fahrer vollständige Informationen zum Getriebe, den elektronischen Steuergeräten und F-Tasten. Im farbigen CIS Display erscheinen die Einstellungen im unteren Teil des Displays. Die logische Menüführung und die klaren Symbole machen die Navigation zum Kinderspiel.

- 1 Navigation im Menü
- 2 Auswählen
- 3 ESC-Taste

In beiden Ausstattungen können alle Einstellungen bequem über einen Drehknopf und die ESC-Taste am Lenkrad getätigt werden.

Folgende Funktionen lassen sich über das CIS einstellen:

- CMATIC oder HEXASHIFT Getriebeeinstellungen
- Zusatzfunktionen wie z.B. SMART STOP oder dynamische Lenkung
- Progressivität der REVERSHIFT Wendeschaltung
- Zeit- und Mengeneinstellung der elektronischen Steuergeräte
- Bordcomputer Funktionen wie bearbeitete Fläche, Kraftstoffverbrauch, Flächenleistung
- Anzeige der Wartungsintervalle

Ergonomie und Komfort für beste Arbeitsbedingungen.



Komfort erster Klasse.

Der AXION bietet durch zahlreiche Details die beste Arbeitsumgebung für lange Arbeitstage. Dank vielfältiger Ablagemöglichkeiten findet der Fahrer immer Platz für sein Mobiltelefon oder Dokumente. Unter dem Einweisersitz befindet sich auch ein Kühlfach, das Platz für zwei 1,5-l-Flaschen und Snacks bietet. Ideal für die Mittagspause.

LED-Scheinwerfer für perfekte Ausleuchtung.

Falls es doch mal dunkel werden sollte, sorgen Arbeitsscheinwerfer für eine perfekte Ausleuchtung des Maschinenumfeldes. So haben Sie die Arbeit perfekt im Griff. Sollten Ihre Ansprüche noch größer sein, ermöglichen bis zu 20 LED-Arbeitsscheinwerfer und vier LED-Fahrlichter eine nahezu taghelle Ausleuchtung des gesamten Umfeldes des AXION.

Für angenehmes Arbeiten.

Jeder AXION ist mit einer Klimaanlage und optional mit einem Filter der Kategorie 3 ausgestattet. Alle Komponenten sind geräuscharm im doppelt isolierten Kabinenboden untergebracht.



Neben der manuellen Klimasteuerung ist auch eine vollwertige Klimaautomatik erhältlich, die den Luftstrom angenehm in der Kabine verteilt.



Übersichtlich und durchdacht.

Das Armaturenbrett ist an der vielseitig verstellbaren Lenksäule angebracht. Es schwenkt mit und lässt sich dadurch jederzeit gut einsehen.



Beleuchtetes Interieur.

Bei eingeschaltetem Fahrlicht sind alle Bedienelemente und die Symbole aller Schalter ausgeleuchtet. Im CEBIS können Sie auch ein dunkleres Farbschema wählen.



Auf Wunsch Leder.

Fahrer- und Einweisersitz sind mit modernem, griffigem Stoff oder edler, pflegeleichter Lederpolsterung erhältlich.



Anschlüsse in Reichweite.

Unterhalb der rechten Konsole befinden sich alle Anschlüsse zur Stromversorgung sowie ISOBUS für zusätzliche Terminals.



Telefonieren per Bluetooth.

Über die integrierte Bluetooth-Freisprechanlage mit externem Mikrofon können Sie während der Arbeit mit klarer Verbindung telefonieren.



Viel frische Luft.

Je nach Wunsch können Sie zwischen einer nach vorn aufstellbaren Glasdachluke oder einer nach hinten aufstellbaren Dachluke wählen.



Weitwinkel für bessere Sicht.

Zusätzlich zum großflächigen Spiegel ist ein Weitwinkelspiegel für mehr Sicherheit im Straßenverkehr serienmäßig.



Griffiges Lederlenkrad.

Das robuste Lederlenkrad sorgt für einen sicheren Griff und lässt in jeder Stellung eine gute Sicht auf das Armaturenbrett zu.



Getönte Heckscheibe.

Dank der getönten Heckscheibe (optional) genießen Sie auch bei tiefstehender Abendsonne ein angenehmes Kabinenklima und werden nicht geblendet.

Schont Fahrer und Maschine. Die Federung.



Voll gefedert.

Durch die vier Federungspunkte ist die Kabine vollkommen vom Fahrgestell isoliert. Stöße und Schwingungen gelangen so erst gar nicht bis zum Fahrer. Längs- und Querstreben verbinden die Federungspunkte miteinander und halten die Kabine in Kurven oder Bremsphasen stabil. Das komplette Federungssystem arbeitet dabei völlig wartungsfrei.



Belüftet und warm: der Premiumsitz.

Aus dem Angebot an Sitzen der Hersteller Sears und Grammer ist auch ein belüfteter Premiumsitz wählbar.

- Aktive Sitzbelüftung und -heizung sorgen für ein angenehmes Sitzgefühl bei jedem Wetter
- Semi-aktive Federung mit automatischer Einstellung auf das Gewicht des Fahrers
- Horizontale Federung in Längs- und Querrichtung



PROACTIV Vorderachsfederung – automatisch voller Komfort.

Angepasst an den Beladungszustand des Traktors, bleibt die Federung automatisch in Mittelposition. Belastungswechsel durch Bremsvorgänge und Wendemanöver werden ebenfalls ausgeglichen. Die Parallelogramm-Aufhängung der Achse und der 85-mm-Federweg garantieren bestes Fahrverhalten.



Schwingungstilgung.

Schwere Arbeitsgeräte im Front- und Heckanbau belasten den Traktor ebenso wie den Fahrer. Zum Ausgleich von Lastspitzen bei Transportfahrten und ausgehobenem Anbaugerät am Vorderrad ist sowohl der Front- als auch der Heckkraftheber mit einer Schwingungstilgung versehen.



Aktivierung der Vorderachsfederung.

Fahrerassistenzsysteme.

Ihre Erfahrung ist durch nichts zu ersetzen. Nur mit ihr können Sie im Einsatz schnell und vor allem angemessen reagieren. Ob schwieriges Gelände oder wechselnde Bodenbedingungen – viele Entscheidungen müssen innerhalb kürzester Zeit getroffen werden, damit die Arbeitsqualität stimmt. Da ist es gut, wenn Ihnen Ihr Traktor mit CEMOS einige Arbeit abnimmt.

Datenmanagement.

Daten sind längst zu einem wichtigen und unverzichtbaren Betriebsmittel geworden. Um ihr volles Potenzial gewinnbringend nutzen zu können, sollten Sie Ihre Daten genauso gut pflegen wie Ihren Maschinenpark. Alle Systeme, Maschinen und Arbeitsprozesse müssen sinnvoll vernetzt und erzeugte Daten an viele verschiedene Stellen zur Auswertung gesendet werden.

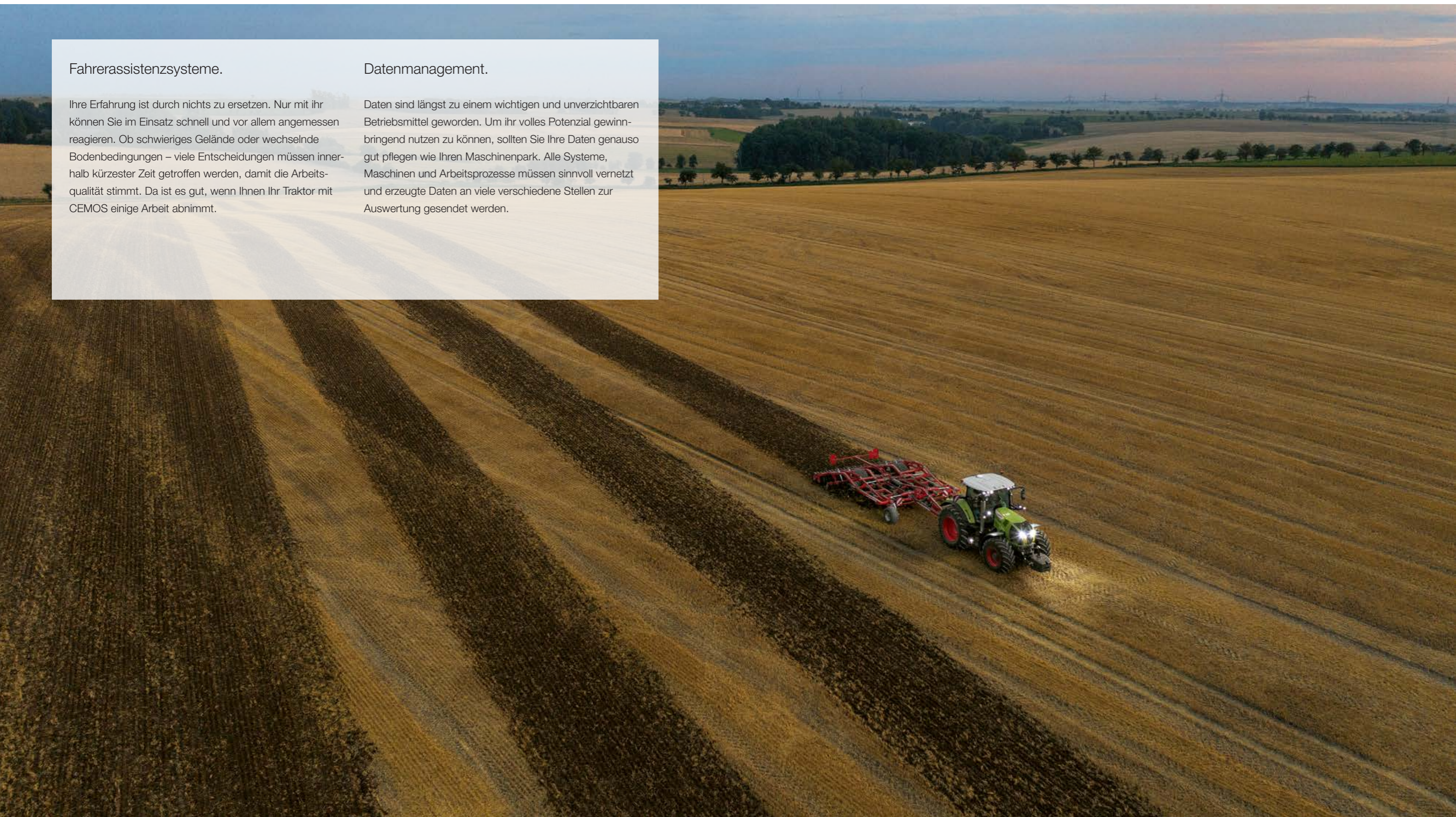

CEMOS Fahrer sind unschlagbar.



Alle Infos zu CEMOS.
ceмос.clas.com

Scan me.

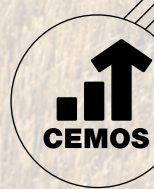

Ballastierung

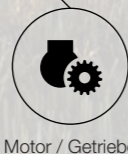

Motor / Getriebe



Reifendruck



Anbaugerät



CEMOS lernt und trainiert.

CEMOS ist ein selbstlernendes Fahrerassistenzsystem. Als erstes und einziges System im Markt optimiert es sowohl den Traktor als auch Anbaugeräte wie Grubber und Pflug. Es unterstützt den Fahrer dabei, die Ballastierung und den Reifendruck abzustimmen. CEMOS erstellt Vorschlagswerte für alle wichtigen Einstellungen, z.B. für Motor, Getriebe und Anbaugerät. So sind Sie immer mit optimaler Traktion und Bodenschonung unterwegs. Mit CEMOS steigern Sie die Flächenleistung, verbessern die Arbeitsqualität und sparen bis zu 16,8% Kraftstoff.

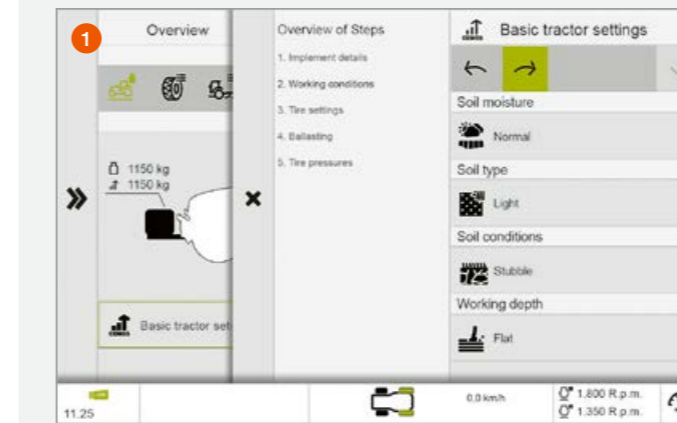

Phase 1. Vorbereitung auf dem Hof.

Ausgehend von dem gewählten Anbaugerät und dem beabsichtigten Feldeinsatz schlägt CEMOS dem Fahrer schon auf dem Hof die notwendige Ballastierung und den optimalen Reifendruck vor. Das dynamisch lernende System sammelt weitere Messwerte während der Arbeiten und passt seine Vorschläge für den nächsten Einsatz an.

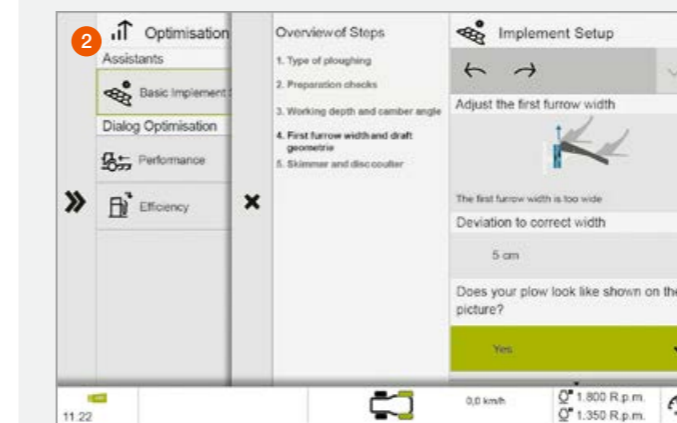

Phase 2. Basiseinstellung auf dem Feld.

Die integrierte Wissensdatenbank von CEMOS erklärt die Grundeinstellung von Anbaugeräten Schritt für Schritt mit bebilderten Anleitungen. Aktuell existieren Assistenten für sämtliche Pflüge. Weitere Anbaugeräte folgen in naher Zukunft. Sie liefern Ihnen wertvolle Hilfestellung bei neuen Geräten im Betrieb, mit denen Ihre Fahrer noch keine oder nur wenig Erfahrung haben.

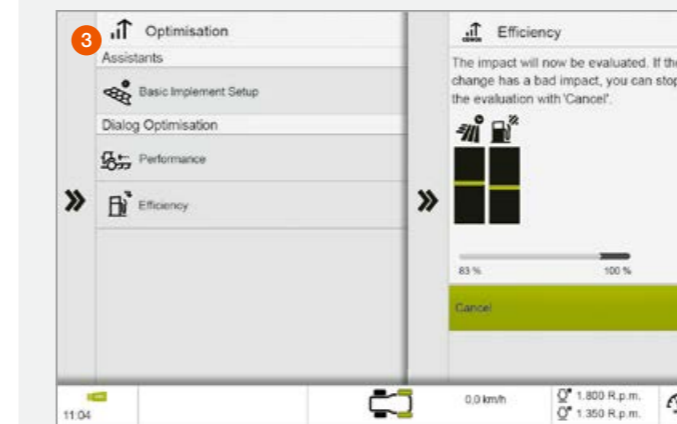

Phase 3. Optimierung während der Arbeit.

Der Optimierungsdialog wird vom Fahrer auf dem Feld gestartet. CEMOS überprüft alle Grundeinstellungen und macht Vorschläge zu den Zielgrößen „Leistung“ oder „Effizienz“, die der Fahrer annehmen oder ablehnen kann. Nach jeder Einstellungsänderung signalisiert CEMOS nach einer Messfahrt, ob und wie sehr sich Flächenleistung und Dieserverbrauch verbessert haben.

Präzise am Vorgewende mit CSM.



CLAAS SEQUENCE MANAGEMENT.

Das Vorgewendemanagement CSM übernimmt für Sie die Arbeit bei allen Wendemanövern. Mit einem Knopfdruck werden alle zuvor aufgenommenen Funktionen abgespielt.

	Mit CIS+	Mit CEBIS
Anzahl speicherbarer Sequenzen	Vier	Vier pro Arbeitsgerät, bis zu 20 Geräte möglich
Aktivierung der Sequenzen	Über F-Tasten	Über CMOTION und F-Tasten
Darstellung der Abläufe	Auf CIS Display	Auf CEBIS Display
Aufzeichnungsmodus	Zeitabhängig	Zeit- oder wegabhängig
Editierfunktion	–	Nachträgliche Optimierung der Sequenzen im CEBIS

Folgende Funktionen können in beliebiger Reihenfolge kombiniert werden:

- Steuergeräte mit Zeit- und Mengensteuerung
- Allradantrieb, Differenzialsperre und Vorderachsfederung
- Front- und Heckkraftheber
- Tempomat
- Front- und Heckzapfwelle
- Motordrehzahlsspeicher

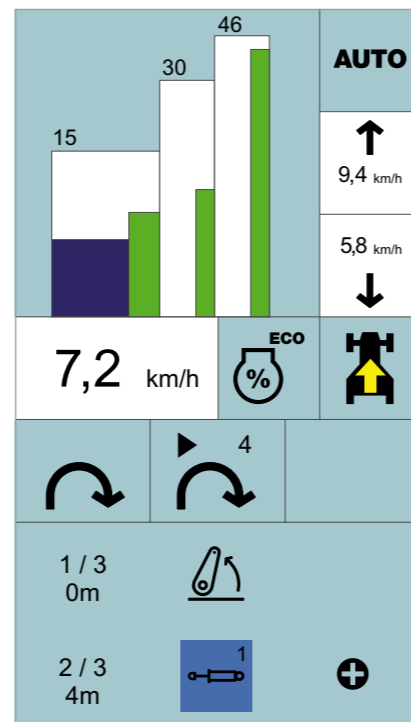

Der Ablauf der Sequenzen erscheint im unteren Bereich des CIS Farbdisplays.

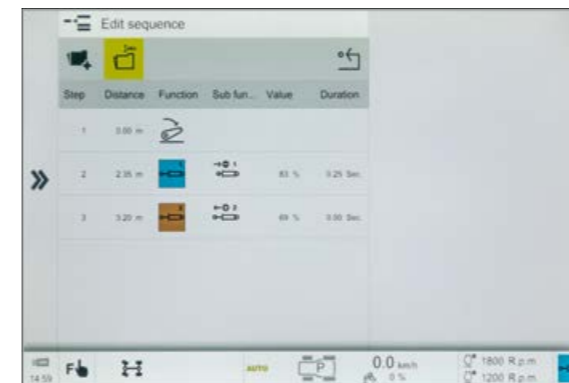

Einfach aufzeichnen und abspielen.

Die Sequenzen können wahlweise weg- oder zeitabhängig aufgezeichnet werden. Bei laufender Aufzeichnung kann der Fahrer Schritt für Schritt durch deutliche Symbole die Entstehung seiner Sequenz im CEBIS oder CIS Farbdisplay verfolgen. Während des Abspielens einer Sequenz kann diese durch eine Pause unterbrochen und anschließend durch einfachen Knopfdruck fortgeführt werden.

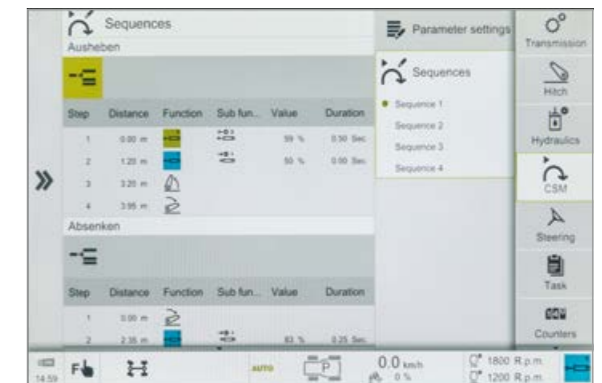

Optimieren ohne Stillstand mit CEBIS.

Die angelegten Sequenzen sind im CEBIS nachträglich variiert und optimierbar. Schritte können eingefügt, gelöscht, in jedem Detail verändert und angepasst werden. Zeiten, Strecken und Durchflussmengen lassen sich auf diese Weise an die aktuellen Bedingungen anpassen. Nach dem ersten Aufzeichnen einer Sequenz ist es möglich diese in wenigen Schritten bis ins letzte Detail zu verfeinern.

GPS PILOT CEMIS 1200. Precision Farming, aber einfach.

Präzise, zukunftssicher, einfach.

Verbesserung des Betriebsergebnisses und Erleichterung der täglichen Arbeit – der Einsatz des GPS PILOT CEMIS 1200 ist ein Schritt in Ihre Zukunft.

Mit der automatischen Spurführung GPS PILOT arbeitet Ihre Maschine wie auf Schienen: immer in der richtigen Spur, ohne Überlappung und mit voller Arbeitsbreite.

Das CEMIS 1200 fügt sich nahtlos in die Kabine ein: Mit der vom Maschinenterminal CEBIS abgeleiteten Bedienstruktur finden sich die Fahrer schnell und intuitiv zurecht.

Nutzen Sie das System auch auf allen für den GPS PILOT CEMIS 1200 vorgerüsteten CLAAS Maschinen. Im Handumdrehen können Sie Terminal und Empfänger von Maschine zu Maschine mitnehmen, das ermöglicht Ihnen volle Flexibilität und spart gleichzeitig bares Geld.

Dank ISOBUS und Standardformaten für den Datenaustausch ist das CEMIS 1200 die Zukunft für mehr Präzision in der Landwirtschaft.

Referenzspurplanung.

Planen Sie Ihre Referenzspuren mit Leichtigkeit – nehmen Sie Referenzspuren spontan auf oder nutzen Sie das Referenzspurmanagement auf dem CEMIS 1200 und lassen Sie sich Ihre Referenzspuren anhand der Feldgrenzen planen. Auch vorgeplante Referenzspuren können an das Terminal übertragen werden. CEMIS 1200 bietet mit seinen verschiedenen Fahrmodi alle Möglichkeiten, um die Arbeit auf dem Feld effizient zu erledigen.

Zusätzlich erinnert Sie das Fahrgassenmanagement daran, an der richtigen Position eine Fahrgasse anzulegen. Die Fahrgassen werden beim Arbeiten farbige unterlegt im Display angezeigt. Damit haben Sie immer den perfekten Überblick über Ihre Arbeit. Zusätzlich kann ein akustisches Signal aktiviert werden.

Vorteile:

- Intuitive Benutzeroberfläche für außergewöhnlichen Bedienkomfort bei Tag und Nacht
- Schneller Zugriff auf alle wichtigen Funktionen
- Frei konfigurierbare Arbeitsbereiche für den personalisierten Betrieb
- Schneller und einfacher Arbeitsbeginn auf dem Feld



Referenzspurmanagement



Fahrgassenmanagement

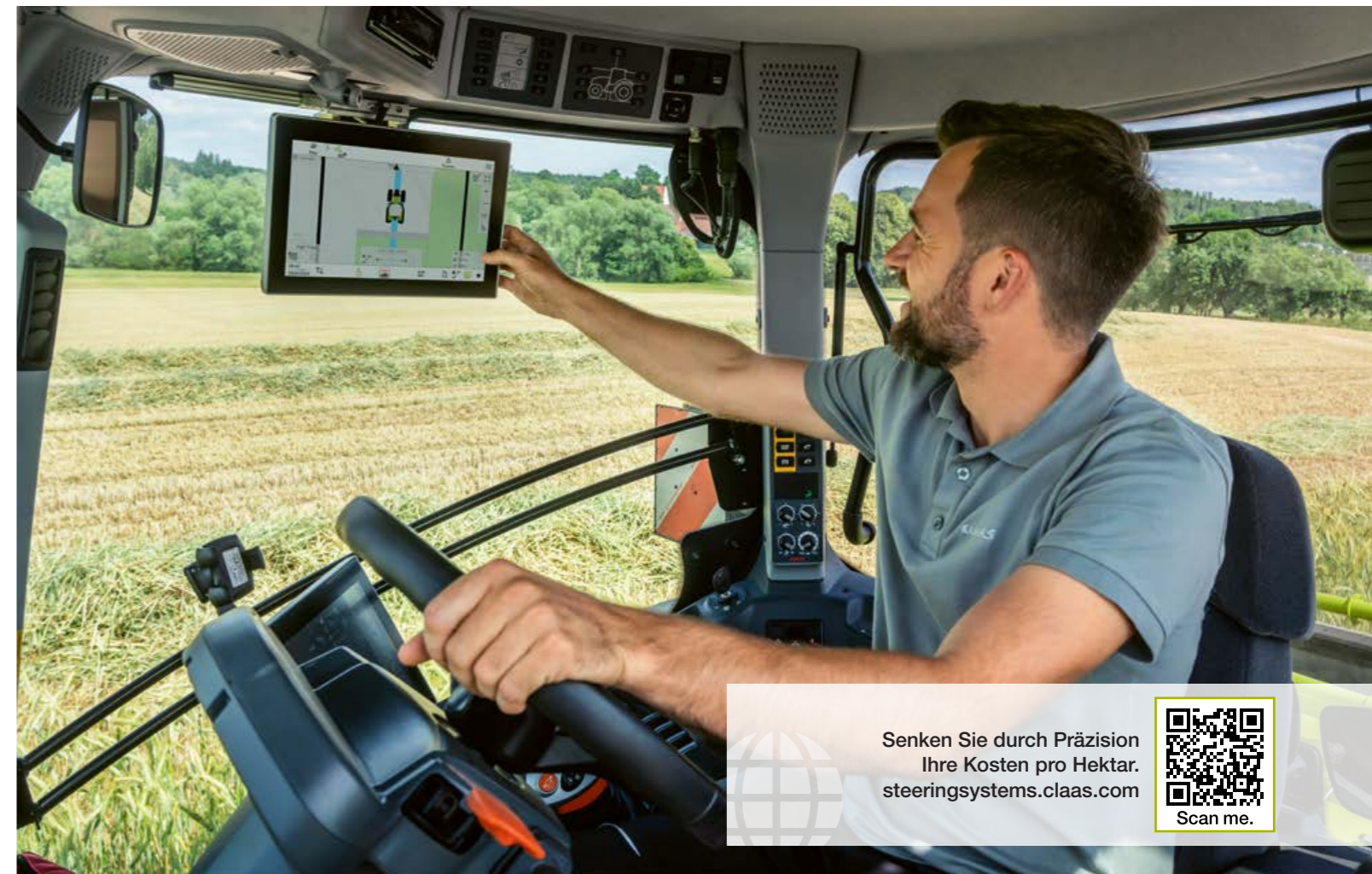

Senken Sie durch Präzision
Ihre Kosten pro Hektar.
steeringsystems.claas.com



Scan me.

Präzise Spurführung.

Präzise Arbeit erfordert ein gutes Korrektursignal. Mit SATCOR 15¹ im Standard für 5 Jahre ist Präzision gleich mit an Bord.

Sie benötigen noch höhere Genauigkeit?

Optional stehen Ihnen die Korrektursignale SATCOR 3¹ und SATCOR 3 FAST¹ zur Auswahl (± 3 cm).

Absolute Präzision steht für Sie an erster Stelle?

Dann nutzen Sie den GPS PILOT CEMIS 1200 mit RTK-Korrektursignal für höchstmögliche wiederholbare Genauigkeit ($\pm 2-3$ cm).

RTK Bridging.

Alle RTK-Korrektursignale werden durch die Funktion RTK Bridging serienmäßig aufgewertet, d.h. im Falle eines Signalverlustes kann die Arbeit bis zu 20 Minuten lang bei leicht abnehmender Genauigkeit fortgesetzt werden.

Schwierige Topografie oder Mobilfunklöcher in Ihrem Arbeitsbereich?

Mit RTK Bridging Premium arbeiten Sie einfach weiter – ohne Genauigkeitsverlust, ohne Zeitlimit.

¹ SATCOR 15 / SATCOR 3 / SATCOR 3 FAST powered by Trimble RTX. SATCOR Korrektursignale, RTK Bridging und RTK Bridging Premium sind nicht in allen Regionen verfügbar. Zusammen mit Ihrem CLAAS Vertriebspartner finden wir die beste Lösung für Ihre individuellen Anforderungen.

GPS PILOT CEMIS 1200. Auf Ihre Aufgaben vorbereitet.

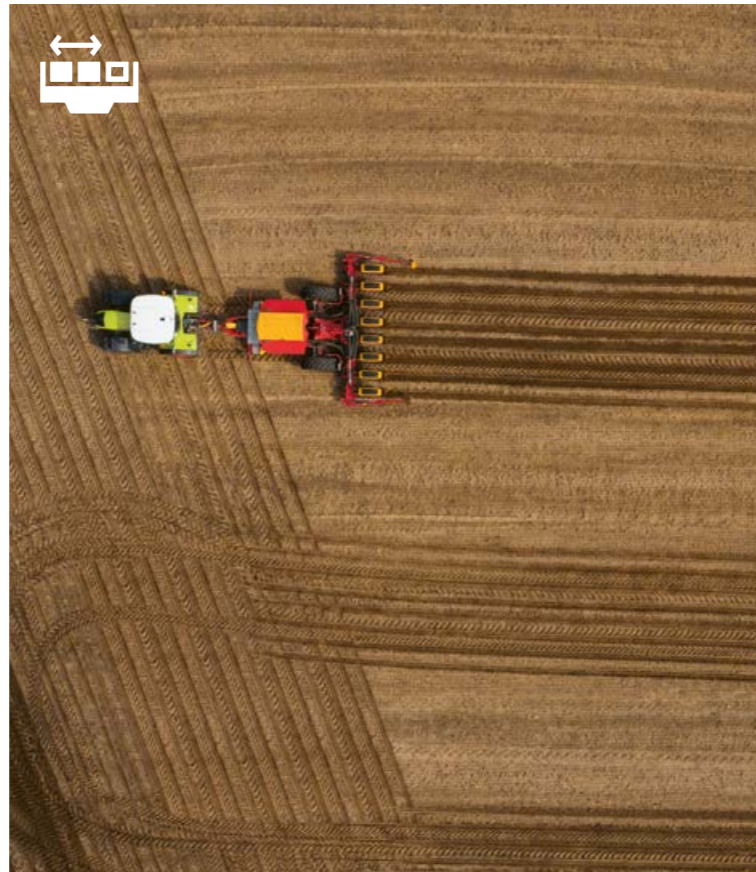
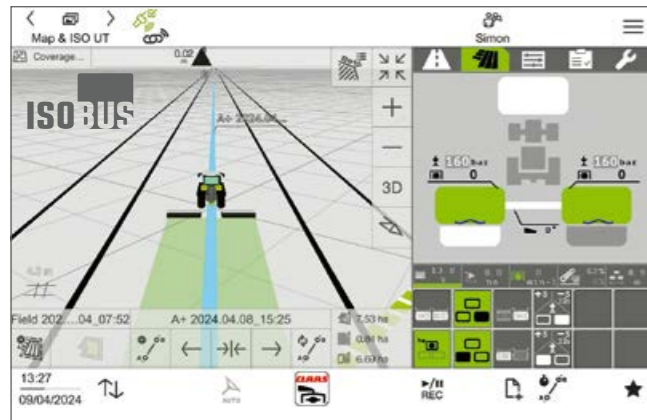
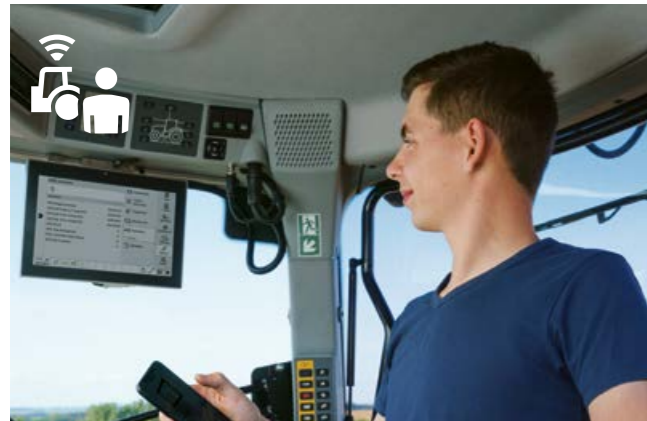

 **Zukunftssicher – GPS PILOT CEMIS 1200.**

Mit dem GPS PILOT CEMIS 1200 bekommen Sie das Terminal für die Zukunft. Maßgeschneidert für Ihren Betrieb mit vollem Funktionsumfang ab Werk oder schrittweise mit Ihren Anforderungen wachsend.

Noch nicht ganz sicher? Zusätzliche Funktionen und Korrektursignale können Sie vorab kostenlos testen.

Ihre Anforderungen haben sich während der Saison geändert? Kein Problem – dank der digitalen Anbindung können Sie die Funktionen des Systems schnell und flexibel an Ihre Bedürfnisse anpassen. Die geeignete Lizenz oder Freischaltung kann direkt online auf Ihr Terminal übertragen werden.¹

 **ISOBUS Universal Terminal (ISO UT).**

Die ISO UT Geräteansicht lässt sich im Hauptarbeitsbildschirm oder aber in der seitlichen Geräteansicht anzeigen. Dies ermöglicht individuelle Einstellungen für jeden Bedarf. Das AUX-N unterstützt die Zuweisung von Funktionen an physische Funktionstasten, beispielsweise an den CLAAS Multifunktionsgriff.

Vorteile:

- Individuelle Anzeigeeinstellungen der ISOBUS-Geräte im CEMIS 1200 Terminal
- Hoher Bedienkomfort während der Arbeit durch Funktionstasten
- Online-Übertragung neuer Lizenzen oder Freischaltungen direkt auf das Terminal

 **Automatische Teilbreitenschaltung mit ISOBUS TC Section Control.**

Natürlich bietet der ISOBUS-Funktionsumfang des CEMIS 1200 die Möglichkeit, Teilbreiten automatisch zu schalten. So arbeiten Sie immer exakt und stressfrei.

 **Teilflächenspezifische Bewirtschaftung und Dokumentation mit ISOBUS TC-GEO und VRA.**

Mit ISOBUS TC-GEO können Sie georeferenzierte Daten, z.B. Ausbringmengen, einfach dokumentieren. Die VRA (Variable Rate Application) ist der Baustein, mit dem Sie teilflächenspezifisch ausbringen können.

 **Büro und Maschine nahtlos vernetzt: Auftragsmanagement.**

Mit dem CEMIS 1200 und Machine connect können Sie Ihr Auftragsmanagement über die Mobilfunkanbindung mit nur wenigen Klicks erledigen – standardisiert und komfortabel.

Planen Sie die Aufträge in Ihrer Farm-Management-Software und übertragen Sie diese direkt aus CLAAS connect oder weiteren angebotenen Systemen an die Maschine. Der Fahrer hat alle Arbeiten im Blick und kann die Auftragsdaten nach Abarbeitung schnell und einfach zurück ins Büro senden.

Beauftragen, Ausführen, Dokumentieren – nahtlos und sicher.

¹ in Ländern mit CLAAS connect

Ein vernetzter Traktor leistet mehr.

Digitalisierung rechnet sich.

Digitalisierung ist ein wesentlicher Schlüssel, um Ihre Produktivität und Effizienz zu erhöhen. An den unterschiedlichsten Stellen erzeugte Daten können zentral gesammelt und ausgewertet werden. Das schont Ihre Ressourcen und verbessert Ihre Betriebsabläufe.

Damit Sie mehr aus dem AXION und Ihren anderen Maschinen herausholen können, bietet CLAAS Ihnen unterschiedliche Bausteine, um Systeme, Technik und Arbeitsprozesse herstellerübergreifend miteinander zu vernetzen. Eine sinnvolle, auf Ihren Betrieb abgestimmte Digitalisierung nimmt Ihnen viel Arbeit ab:

- Maschinen- und Arbeitsdaten schnell übertragen und dokumentieren
- Maschinen verwalten und die Flotte effizient managen
- Arbeitsprozesse intensiv auswerten und optimieren
- Felder unkompliziert analysieren und Applikationskarten einfach erstellen
- Fahrspuren intelligent erstellen und managen
- Mit intelligenter Farm-Management-Software Betriebsdaten abrufen und verwalten
- Per Ferndiagnose wertvolle Wartungs- und Servicezeit sparen

NEU: CLAAS connect.

Bei uns dreht sich alles um Ihren Erfolg, Ihre Maschinen und Ihren Betrieb. Alles, was Sie brauchen, finden Sie jetzt auf einer Plattform – CLAAS connect.

Mit CLAAS connect haben Sie alle Ihre Betriebs- und Maschinendaten übersichtlich zur Hand. Vergleichen Sie Ihre Maschinen direkt miteinander, um das volle Potenzial Ihrer Flotte auszuschöpfen. Verwalten Sie Serviceverträge, Wartungsmeldungen, Ersatzteilkataloge und Betriebsanleitungen für jede Maschine individuell. Bestellen Sie Betriebsmittel und Ersatzteile direkt über die integrierten Shops bei Ihrem Händler.

Mit der Fahrspurplanung können Sie auf einfache Weise Fahrspuren für ein effizientes Arbeiten erstellen und diese gleichzeitig im Portal verwalten. Erstellen Sie im Handumdrehen Applikationskarten auf Basis von Satellitenkarten für die präzise und zielgerichtete Ausbringung von Saatgut und Düngemitteln. Senden Sie Ihre Aufträge inklusive Fahrspuren und Applikationskarte direkt online aus CLAAS connect an das CEMIS 1200 Terminal für eine einfache und präzise Abarbeitung auf dem Feld.

Erleben Sie, wie die Dokumentation Ihrer Feldarbeiten zuverlässig, automatisch und im Hintergrund abläuft. Konzentrieren Sie sich auf Ihre Arbeit, CLAAS connect kümmert sich um den Rest.

Benötigen Sie neben Ihrem AXION noch eine weitere Maschine? Kein Problem! Konfigurieren Sie diese jederzeit in CLAAS connect und fragen Sie direkt bei Ihrem Händler eine Demonstration oder ein Angebot an.

Drei Connect-Pakete vereinfachen Ihre Arbeit.

Mit den Connect-Paketen stellen Sie die Weichen für alle digitalen Aufgabengebiete in Ihrem Betrieb. Der Digitalspezialist Ihres CLAAS Vertriebspartners richtet Ihnen gerne alle Funktionalitäten ein, die Sie für Ihren Betrieb benötigen. Mit jedem Paket erhalten Sie einen schnellen Überblick über Ihre Maschinen- und Servicedaten in CLAAS connect. Die weiteren Ausbaustufen unterstützen Sie beim einfachen Datenaustausch zwischen Maschine und Büro sowie bei der effizienteren Planung und Durchführung Ihrer ganzjährigen Einsätze auf dem Feld.

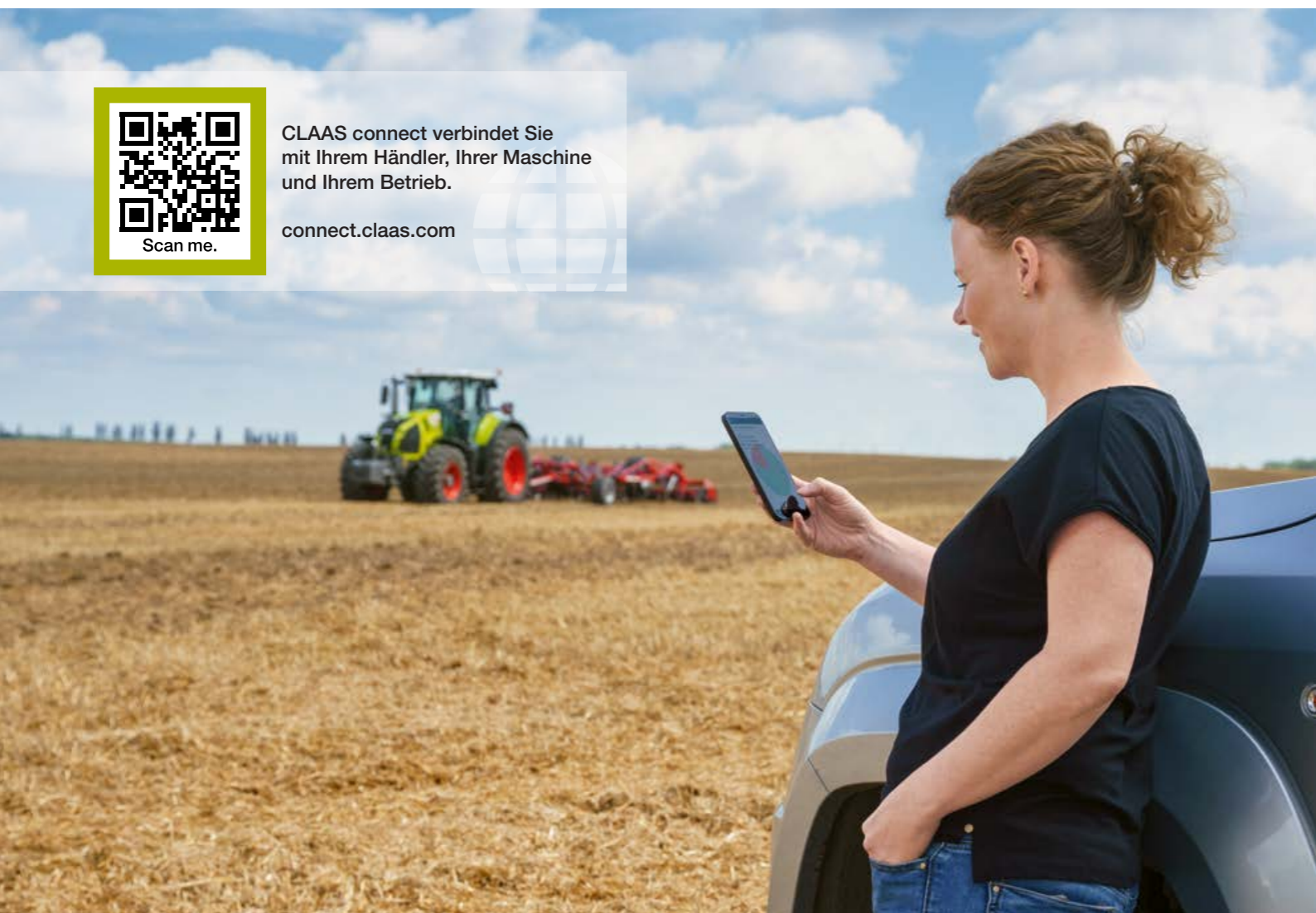

CLAAS connect verbindet Sie mit Ihrem Händler, Ihrer Maschine und Ihrem Betrieb.

connect.claas.com

CLAAS Connect-Pakete für Traktoren.

Connect-Paket 1	Connect-Paket 2	Connect-Paket 3
<p>Dokumentation</p>	<p>Dokumentation + Lenksystem</p>	<p>Dokumentation + Lenksystem + Precision Farming</p>
<ul style="list-style-type: none"> - CLAAS connect - Optional: Betriebslizenzen für CLAAS connect - Machine connect 	<ul style="list-style-type: none"> - CLAAS connect - Optional: Betriebslizenzen für CLAAS connect - Machine connect - GPS PILOT CEMIS 1200 	<ul style="list-style-type: none"> - CLAAS connect - Optional: Betriebslizenzen für CLAAS connect - Machine connect - GPS PILOT CEMIS 1200 - ISOBUS-Freischaltungen



Gute Zugänglichkeit spart Zeit und Geld.

Gerade die täglichen Wartungsarbeiten sollten so einfach wie möglich sein. Denn die Erfahrung zeigt: Alles, was kompliziert und unbequem ist, wird ungern erledigt.

- Die große, einteilige Motorhaube bietet mit einem Knopfdruck Zugang zu allen Wartungspunkten am Motor
- Motorölstandskontrolle und Nachfüllen bei geschlossener Haube möglich, an der linken Seite des Traktors
- Alle täglich erforderlichen Wartungen sind komplett ohne Werkzeug möglich
- Schmierstellen der Vorderachse vor dem Kühlerpaket für eine optimale Erreichbarkeit
- Schnell einsehbar befindet sich der Kraftstoffvorfilter am linken Aufstieg zur Kabine
- Im linken Aufstieg angeordnetes großes Schubfach, das Raum für eine normale Werkzeugkiste bietet

Durch die langen Ölwechselintervalle (Motor 600 h, Getriebe und Hydraulik 1.200 h) lassen sich Zeit und Kosten sparen. So geht weniger wertvolle Einsatzzeit in der Saison verloren und die Maschine ist da, wo sie hingehört: bei der Arbeit.

Frische Luft für volle Leistung.

Die großdimensionierten Ansaugflächen in der Motorhaube bieten reichlich Frischluft zur Kühlung und für den Motorluftfilter. Aufgrund der niedrigen Strömungsgeschwindigkeiten an den Ansaugflächen bleiben diese stets sauber und durchlässig.

Die Kühlerpakete werden von einem stabilen Rahmen getragen und Gasdruckdämpfer öffnen die Kühlerflächen in zwei Positionen zur vollständigen Reinigung. So kann bei Bedarf eine Reinigung sicher und praktisch vorgenommen werden.

Der Luftfilter ist gut erreichbar im kühlen Bereich vor den Kühlerflächen angeordnet und kann so barrierefrei entnommen werden. Durch eine Grobschmutzabsaugung im Filtergehäuse wird das Reinigungsintervall zusätzlich verlängert.

Maintenance Overview	
Next maintenance in 10 hours	10 h
Next maintenance in 50 hours	38 h
Next maintenance in 100 hours	88 h
Next maintenance in 500 Hours	488 h
Next maintenance in 1000 hours	988 h

Wartungszähler im CEBIS und CIS Display.



Schmierstellen der Vorderachse vor dem Kühlerpaket für eine optimale Erreichbarkeit.



Unter der Motorhaube befindet sich ein Schmierplan, der die Wartung vereinfacht.



Rechts im Aufstieg befindet sich gut zugänglich die Batterie.

Damit es läuft. CLAAS Service & Parts.



CLAAS Service & Parts
ist 24/7 für Sie da.
service.claas.com

Scan me.



CLAAS Serviceverträge.

Kaum ein Faktor ist so ausschlaggebend für Ihren Betriebserfolg wie die Zuverlässigkeit Ihrer Maschinen. Deshalb bieten wir Ihnen für Ihre CLAAS Maschine präzise kalkulierbare Service-Dienstleistungen, die Ihnen ein hohes Maß an Zuverlässigkeit sichern.

Machine connect.

Machine connect ist ein Dienst, der Ihrem Servicepartner alle relevanten Daten der Maschinen bereitstellt, die mit Telemetrie ausgestattet sind. Dadurch wird die Ferndiagnose und Fernunterstützung deutlich erleichtert. Der Service kann effizienter durchgeführt werden und die Einsatzbereitschaft der Maschine wird verbessert. Ihr Einverständnis genügt.

Das Produktangebot von CLAAS Service & Parts kann länderspezifisch abweichen.



Speziell auf Ihre Maschine abgestimmt.

Passgenaue Ersatzteile, hochwertige Betriebsmittel und hilfreiches Zubehör. Nutzen Sie unser umfassendes Produktangebot und erhalten Sie genau die Lösung, die Ihre Maschine für 100% Einsatzsicherheit benötigt.



Für Ihren Betrieb: CLAAS FARM PARTS.

CLAAS FARM PARTS bietet Ihnen eines der umfangreichsten markenübergreifenden Ersatzteil- und Zubehörprogramme für alle landwirtschaftlichen Anwendungen auf Ihrem Betrieb.



Weltweite Versorgung.

Das CLAAS Parts Logistics Center in Hamm, Deutschland, verfügt über nahezu 200.000 verschiedene Teile auf mehr als 183.000 m² Betriebsfläche. Als zentrales Ersatzteillager liefert es sämtliche ORIGINAL Teile schnell und zuverlässig in die ganze Welt.



Ihr CLAAS Vertriebspartner vor Ort.

Egal wo Sie sind – wir liefern Ihnen stets den Service und die Ansprechpartner, die Sie benötigen. Ganz in Ihrer Nähe. Rund um die Uhr stehen Ihre CLAAS Partner für Sie und Ihre Maschine bereit. Mit Wissen, Erfahrung, Leidenschaft und der besten technischen Ausrüstung. Damit es läuft.

Diese Argumente sprechen für sich.



CPS.

- FPT-Motoren für hohe Leistung bei niedrigem Verbrauch
- HEXASHIFT Lastschaltgetriebe mit HEXACTIV Schaltautomatik, Tempomat und SMART STOP
- CMATIC Stufenlosgetriebe mit CEBIS oder CIS+ Ausstattung verfügbar
- Langer Radstand und ausgewogene Gewichtsverteilung
- Hinterreifen bis 900 mm Breite und 2,05 m Durchmesser
- Zwillingsbereifung hinten mit 2,5-m-Steckachse für schwere Zugarbeiten bei AXION 850 und 870
- Zapfwellenmodus 540, 1.000, 540 ECO oder 1.000 ECO zur Auswahl
- Bis zu sieben Steuergeräte und 205 l/min hydraulische Fördermenge
- K80-Kugelkopfanhängungen mit bis zu 4 t Stützlast

Komfort.

- 4-Pfosten-Kabine
- Drei Ausstattungsvarianten zur Wahl: CEBIS, CIS+ oder CIS
 - CMOTION Multifunktionsgriff in der CEBIS Ausstattung
 - Multifunktionsarmlehne mit DRIVESTICK in der CIS+ und der CIS Ausstattung
- 4-Punkt-Kabinenfederung
- Fahrersitze mit aktiver Federung und Belüftung
- PROACTIV Vorderachsfederung
- Front- und Heckkraftheber mit Schwingungstilgung
- Optimale Zugänglichkeit und Kennzeichnung aller Wartungspunkte
- Schubfach mit Werkzeugkiste in Traktor integriert
- Automatische Lenkung GPS PILOT und Online-Auftragsmanagement über das CEMIS 1200 Terminal
- CSM Vorgewendemanagement
- CEMOS Fahrerassistenzsystem
- Gerätemanagement
- ISOBUS-Gerätesteuerung über das CEBIS oder CEMIS 1200 Terminal



Kauf, Service, Support –
unser Team freut sich auf Sie.
contact.claas.com

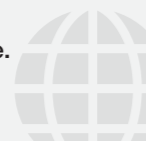

AXION		870	850	830	810	800
Abmessungen und Gewichte						
Standardausstattung						
Gesamthöhe (a)	mm	3215	3215	3215	3215	3215
Länge (Frontkraftheber eingeklappt) (b)	mm	5428	5428	5428	5428	5428
Radstand (c)	mm	2980	2980	2980	2980	2980
Bodenfreiheit Vorderachse (d)	mm	470	470	470	470	470
Bodenfreiheit Hinterachse (e)	mm	526	526	526	526	526
Gewicht	kg	9050 / 9450	8700 / 9450	8400 / 9150	8300 / 9050	8300 / 8600



AXION		870	850	830	810	800
Motor						
Hersteller		FPT	FPT	FPT	FPT	FPT
Anzahl der Zylinder		6	6	6	6	6
Hubraum	cm³	6728	6728	6728	6728	6728
Turbolader mit variabler Geometrie		●	●	●	●	●
Motorlüfter		VISCTRONIC	VISCTRONIC	VISCTRONIC	VISCTRONIC	Viscokuppler
Nennleistung (ECE R 120) ¹	kW/PS	199/270	184/250	165/225	151/205	142/194
Max. Leistung (ECE R 120) ¹	kW/PS	206/280	194/264	173/235	158/215	150/205
Max. Leistung mit CPM (ECE R 120) ¹	kW/PS	217/295	–	–	–	–
Nennleistung Homologationswert für HEXASHIFT Modelle ²	kW/PS	–	186/249	168/225	153/205	142/194
Nennleistung Homologationswert für CMATIC Modelle ²	kW/PS	209/280	192/257	179/240	168/225	–
Maximalleistung Homologationswert für HEXASHIFT Modelle ²	kW/PS	–	194/260	175/235	161/216	150/205
Maximalleistung Homologationswert für CMATIC Modelle ²	kW/PS	221/296	204/273	188/252	175/235	–
Max. Drehmoment	Nm	1276	1132	1016	941	896
Max. Kraftstofftank	l	455	455	455	455	455
Ölwechselintervall	h	600	600	600	600	600

CMATIC Stufenlosgetriebe

REVERSHIFT Wendeschaltung		●	●	●	●	●
Min. Geschwindigkeit bei Nenndrehzahl	km/h	0,05	0,05	0,05	0,05	–
Max. Geschwindigkeit	km/h	40/50	40/50	40/50	40/50	–

HEXASHIFT Lastschaltgetriebe

Ganganzahl		–	24/24	24/24	24/24	24/24
Lastschaltstufen		–	6	6	6	6
Elektron. gesteuerte Gruppen		–	4	4	4	4
REVERSHIFT Wendeschaltung		–	●	●	●	●
Min. Geschwindigkeit bei Nenndrehzahl	km/h	–	1,69	1,69	1,66	1,64
Min. Geschwindigkeit mit Kriechgang bei Nenndrehzahl	km/h	–	0,44	0,47	0,45	0,45
Max. Geschwindigkeit	km/h	–	40/50	40/50	40/50	40/50

Hinterachse

Max. Durchmesser Hinterradbereifung	m	2,05	2,05	2,05	2,05	1,95
Breiteste Hinterradbereifung		900/60 R 38	900/60 R 38	900/60 R 38	900/60 R 38	710/70 R 38
Flanschachse		●	●	●	●	●
Steckachse 2,5 oder 3,0 m breit		○	○	○	○	○
Differenzialsperreautomatik		●	●	●	●	●
Parklock		●	●	●	●	●
Ölwechselintervall	h	1200	1200	1200	1200	1200

Zapfwelle

Außenbetätigung Einschaltung und Notstopp		●	●	●	●	●
540 / 1000		●	●	●	●	●
540 / 540 ECO / 1000		○	○	○	○	○
540 ECO / 1000 / 1000 ECO		○	○	○	○	○
Zapfwellenstummel 1 3 / 8 ", 6 oder 21 Nuten, und 1 3 / 4 ", 20 Nuten		□	□	□	□	□

Allrad Vorderachse

Vorderachse starr		●	●	●	●	●
PROACTIV gefederte Vorderachse		○	○	○	○	○
Allradautomatik		●	●	●	●	●
Wenderadius	m	5,31	5,31	5,31	5,31	5,31

AXION		870	850	830	810	800
Hydraulik						
Loadsensing-Hydraulikkreislauf 110 l/min		●	●	●	●	●
Loadsensing-Hydraulikkreislauf 150 l/min		○	○	○	○	○
Loadsensing-Hydraulikkreislauf 205 l/min		○	○	○	○	○
Max. Arbeitsdruck	bar	200	200	200	200	200
Anzahl der mechanischen Steuergeräte		–	3-4	3-4	3-4	3-4
Anzahl der elektronischen Steuergeräte		3-7	3-7	3-7	3-7	3-7
Zwei elektronische Steuergeräte mittig, Bedienung über ELECTROPILOT		○	○	○	○	○
Durchflussmengenregelung		●	●	●	●	●

Heckkraftheber

Max. Hubkraft an den Koppelpunkten	kg	10200	10200	9700	9700	9500
Durchgehende Hubkraft bei 610 mm	kg	6200	6200	6200	6200	6200
Schwingungstilgung		●	●	●	●	●
Externe Bedienung		●	●	●	●	●
Aktive Schlupfregelung		○	○	○	○	○

Frontkraftheber

Hubkraft	t	4,7 / 5,9	4,7 / 5,9	4,7 / 5,9	4,7 / 5,9	4,7 / 5,9
Frontzapfwelle 1000 U/min		○	○	○	○	○
Schwingungstilgung		●	●	●	●	●
Lageregelung		○	○	○	○	○
Externe Betätigung Frontkraftheber		○	○	○	○	○
Vier Zusatzanschlüsse Hydraulik		○	○	○	○	○
Externe Betätigung Zusatzanschlüsse		○	○	○	○	○
ISOBUS und Anhängersteckdose		○	○	○	○	○

Kabine

CIS Ausstattung		–	●	●	●	●
CIS+ Ausstattung		●	○	○	○	○
CEBIS Ausstattung		○	○	○	○	○
4-Punkt-Federung		●	●	●	●	●
Multifunktionsarmlehne		●	●	●	●	●
Klimaanlage		●	●	●	●	●
Klimaautomatik		○	○	○	○	○
Einweisersitz mit integrierter Kühlbox		●	●	●	●	●

Datenmanagement und Fahrerassistenzsysteme

CEMOS		○	○	○	○	○
CSM Vorgewendemanagement		●	●	●	●	●
ISOBUS und TIM		○	○	○	○	○
GPS PILOT ready		●	●	●	●	●
GPS PILOT CEMIS 1200		○	○	○	○	○
Machine connect – 5 Jahres-Lizenz		●	●	●	●	●

CLAAS ist ständig bemüht, alle Produkte den Anforderungen der Praxis anzupassen. Deshalb sind Änderungen vorbehalten. Angaben und Abbildungen sind als annähernd zu betrachten und können auch nicht zum serienmäßigen Lieferumfang gehörende Sonderausstattungen enthalten. Dieser Prospekt wurde für den weltweiten Einsatz gedruckt. Bitte beachten Sie bezüglich der technischen Ausstattung die Preisliste Ihres CLAAS Vertriebspartners. Bei den Fotos wurden zum Teil Schutzvorrichtungen abgenommen. Dies erfolgte lediglich, um die Funktion deutlich zu machen, und darf keinesfalls eigenmächtig erfolgen, um Gefährdungen zu vermeiden. Insoweit sei auf die jeweiligen Hinweise im Bedienerhandbuch verwiesen. Alle technischen Angaben zu Motoren beziehen sich grundsätzlich auf die europäische Richtlinie zur Abgasregulierung: Stage. Die Nennung der Tier-Norm dient in diesem Dokument ausschließlich der Information und der besseren Verständlichkeit. Eine Zulassung für Regionen, in denen die Abgasregulierung über Tier geregelt ist, kann hierdurch nicht unterstellt werden.

¹ Entspricht ISO TR 14396

² Leistungsangaben maßgeblich für Zulassung.

Zusammen wachsen.

Bei allem, was wir tun, stehen Sie als unsere Kunden im Mittelpunkt. Wir kennen Ihre täglichen Herausforderungen und entwickeln gemeinsam mit Ihnen Landtechnik, die Sie heute und in Zukunft erfolgreich und nachhaltig wirtschaften lässt. Unsere digitalen Lösungen vereinfachen komplexe Prozesse und erleichtern Ihnen die Arbeit. Wir möchten es Ihnen ermöglichen, die Besten in ihrem Feld zu sein.



CLAAS KGaA mbH
Mühlenwinkel 1
33428 Harsewinkel
Deutschland
Tel. +49 5247 12-0
claas.com